



Каталог



Клеи / Герметики



Технические
спреи



Технические
составы



Монтажные пасты



Высокоэффективные
смазки



Инструменты для
снятия изоляции



www.weicon.com/app



Просто найти решения.

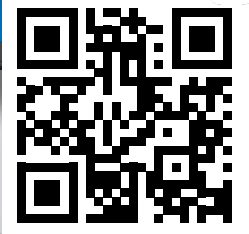

weicon.com/app



WEICON GmbH & Co. KG
(Headquarters)
Münster - Германия

WEICON Middle East L.L.C.
Dubai - Объединенные Арабские Эмираты

WEICON Inc.
Kitchener - Канада

WEICON Kimya Sanayi Tic. Ltd. Şti.
Istanbul - Турция

WEICON Romania SRL
Budiu Mic (Targu Mures) - Румыния

WEICON SA (Pty) Ltd
Muizenberg (Cape Town) - ЮАР

WEICON South East Asia Pte Ltd
Pioneer Point #03-56 - Сингапур 627607

WEICON Czech Republic s.r.o.
Teplice-Bystřany - Чехия

WEICON Ibérica S.L
Madrid - Испания



www.weicon.com

Добрый день!

Мы рады, что Вас заинтересовали продукты и решения компании WEICON. На страницах данного каталога Вы ознакомитесь с широким ассортиментом продукции WEICON.

Ваши запросы — это наша повседневная мотивация: разработка высококачественных продуктов и услуг из одного источника для того, чтобы обеспечить Вам одного партнера для решения Ваших задач.

Мы готовы к растущим и меняющимся требованиям рынка где бы не находились наши партнеры: в Дубаи, Дублине или в Дюссельдорфе.

С 1947 года мы производим специальные продукты для различных видов промышленности. WEICON разрабатывает, производит и реализует специальные клеи и герметики, технические аэрозоли и жидкости, а также высокопроизводительные монтажные пасты и смазки для всех отраслей промышленности: начиная от производства, ремонта, обслуживания и заканчивая техническим сервисом и уходом.

Начиная с 1967 года WEICON производит и продает инструменты для снятия изоляции с кабелей и проводов.

Филиалы нашей компании находятся в Дубаи, Канаде, Турции, Румынии, ЮАР, Сингапуре, Чехии и Испании. В Италии и Катаре сотрудники WEICON работают для Вас. В более чем 100 странах мира мы работаем через партнеров-дилеров.

С уважением,

Ваш

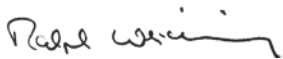

Ральф Вейдлинг (Ralph Weidling)





Содержание

Страница

О компании WEICON

6-17

2-компонентные системы

18

Системы на основе эпоксидной смолы

20

- металлополимеры

20-35

- ремонтные наборы

36-37

- ремонтные стики

40-47

- эпоксидные клеи

48-53

Системы на основе полиуретана

54-59

Конструкционные клеи

60-75

1-компонентные системы

76

WEICONLOCK® – Анаэробные клеи

78-107

Нить для уплотнения резьбы DF 175

94-95

Универсальный пластичный герметик Plast-o-Seal®

108-109

Лак-фиксатор для болтов

110-111

Цианоакрилатные клеи Contact

112-129

Набор для O-колец

126-127

Эластичные клеи и герметики

130

MS-полимеры — Клеи-герметики серии Flex 310 M®

134-145

Полиуретановые системы

146-147

Силиконы

148-151

Контактные клеи — GMK 2410/2510

158-159



6



18



76



130



160



200

Содержание

Содержание	Страница
Технические аэрозоли	160
Антикоррозионные спреи	164-171
Очистители и средства для обезжиривания	172-177
Средства для защиты и ухода	178-179
Удалители ржавчины и разделители	180-183
Смазочные и универсальные масла	184-187
Жировые смазки и спреи	188-189
Монтажные спреи	190-191
Клей-спреи	192-193
Специальные спреи	194-195
Технические спреи для чувствительных поверхностей	196-197
Технические составы	200
Антикоррозионные составы	204-205
Очистители и средства для обезжиривания	206-209
Средства для защиты и ухода	210-211
Удалители ржавчины и разделители	212-213
Смазывающие составы	214-217
Специальные составы	218
Аксессуары	219
Монтажные пасты	222
Anti-Seize	224-229
Высокоэффективные смазки	230
Универсальные смазки	232-237
WEICON TOOLS®	238
Кабельные ножи	240-241
Стриперы и инструменты для снятия оболочки с кабеля	242-243
Универсальные клещи для снятия изоляции	244-245
Специальные инструменты и наборы	246-247

Прочее

248

Вспомогательные материалы	248-249
Области применения	250
Витрины	252-253
Сертификаты WEICON	254-255
WEICON Off Shore – Транспортировка нефтяной платформы	256-257



Указание: Все данные и рекомендации, содержащиеся в данном проспекте, не являются гарантированными характеристиками. Они основаны на результатах наших исследований и нашем опыте. Эти данные ни к чему не обязывают, так как мы не можем нести ответственность за соблюдение условий использования, поскольку нам не известны производственные характеристики у пользователя. Гарантия может быть предоставлена только на неизменно высокое качество нашей продукции. Мы рекомендуем на основании своего собственного опыта установить, обладает ли указанный продукт необходимыми вам свойствами. Связанные с этим претензии исключаются. За неправильное использование или использование не по назначению единичную ответственность несет потребитель.

Возможны изменения в технических характеристиках.
© Перепечатка и размножение, даже в сокращенном виде, допускаются только по письменному согласию фирмы WEICON GmbH & Co. Кр. • Каталог WEICON, версия 1.17



Более 69 лет имя WEICON является синонимом высокого качества во всем мире.

Все продукты компании WEICON производятся в соответствии со строгими критериями качества, систематически поровверяемыми и подтвержденными известными европейскими институтами.

Неотъемлемая, очень важная и обязательная часть философии компании - регулярное обучение сотрудников.

Одни называют это сервисом, для нас это ежедневная практика!

- Индивидуальный подход к решению клиентских задач: от разработки до производства — все из одних рук
- Постоянно растущий ассортимент, охватывающий различные сферы деятельности и отрасли промышленности
- Квалифицированные продавцы-консультанты
- Широкомасштабная сеть продаж в Германии, Швейцарии, Австрии и Люксембурге
- Доставка в течение 24 часов по всей территории Германии
- Обучение партнеров на производственной базе в Мюнстере
- Проведение тестирований по склеиванию, оформление сопутствующей документации
- Участие в национальных и интернациональных специализированных выставках
- Рекламная поддержка (изготовление каталогов, дисплеев, этикеток продукции)



Главный офис фирмы в Мюнстере

Компетентность, ответственность и инициативность!

- WEICON сертифицирован Торгово-Промышленной Палатой Германии как учебно-производственное предприятие
- Член следующих союзов и комитетов:
 - Федеральный союз средних предприятий
 - Союз содействия стимулированию развития экономики, Мюнстер
 - Промышленный союз по клеевым составам IVK
 - Комитет по внешнеэкономической деятельности Торгово-Промышленной Палаты INK
 - Союз предприятий химической промышленности (VCI)
- Сертифицированная система обучения и повышения квалификации сотрудников
- Спонсорство социальной сферы и спорта

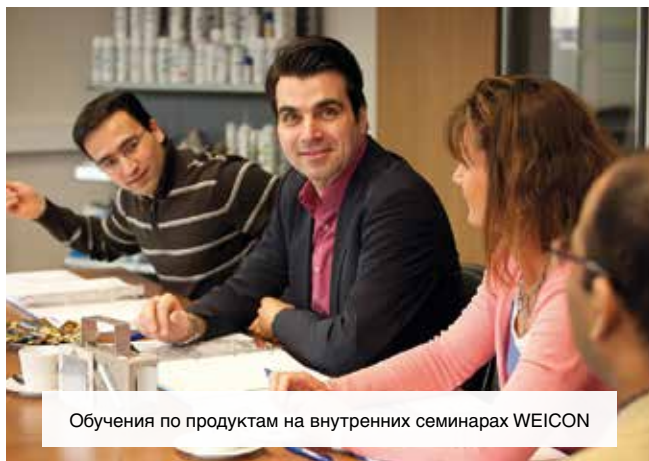

Обучения по продуктам на внутренних семинарах WEICON

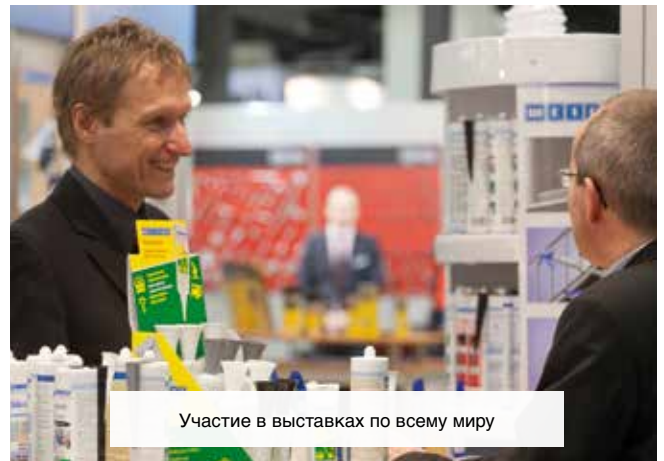

Участие в выставках по всему миру

О компании WEICON

Мы — это WEICON

История



Семейное предприятие с 1947 года

1947

- Основание P.W. Weidling & Sohn

1950

- Переезд на Энгельштрассе (Engelstraße), Мюнстер

1957

- Герд Вейдлинг (Gerd Weidling) начинает преобразование предприятия в командитное товарищество

1958

- Первое участие в выставке горной промышленности В Эссене

1959

- Первое участие на выставке в Ганновере

1960

- Переезд на на Шлеэбрюггенкамп (Schleebüggenkamp) в Мюнстере

1964

- Герд Вейдлинг принимает на себя руководство фирмой

1967

- Начало новой продуктной линии инструментов WEICON для снятия изоляции

2004

- Начало кооперации с институтом IFAM им. Фраунгофера (IFAM, Fraunhofer-Institut für Fertigungstechnik und Angewandte Materialforschung — Институт производственных технологий и прикладного материаловедения им. Фраунгофера)

2002

- Переименование фирмы P.W. Weidling & Sohn в WEICON

2000

- Федеральная премия за выдающиеся успехи в области инноваций
- Ральф Вейдлинг принимает на себя оперативное руководство фирмой

1997

- Начало кооперации с Wiltesco B.V.
- Первое транспортное обеспечение нефтебуровой платформы в Португалии

1993

- Новое здание главного офиса Кенигсбергер Штрассе (Königsberger Str.) 255, Мюнстер

1987

- Ральф Вейдлинг вступает в компанию
- Разработка фиксатора резьбы WEICONLOCK®

1969

- Строительство нового здания главного офиса на ул. Клейманнсбрюке (Kleimannbrücke), Мюнстер

2005

- Основание фирмы WEICON Middle East, Дубай, ОАЭ
- Премия в области инновационных разработок в немецкой экономике за материал WEICON металлополимер RFC

2006

- Патентная заявка на систему пэн (pen)
- Расширение главного офиса Königsberger Str., Мюнстер

2008

- Основание фирмы WEICON Inc., Китченер, Канада

2009

- Членство в промышленном профессиональном союзе по клеевым составам Industrieverband Klebstoffe e.V. (IVK)

2010

- Расширение территории предприятия в целом на 15 200 м²

2011

- Основание фирмы WEICON Kimya Sanayi, Стамбул, Турция
- Открытие онлайн-магазина WEICON

2017

- Получение сертификата ISO
- Завершение строительства территории главного офиса компании в Мюнстере
- Основание филиала WEICON Ibérica S.L

2016

- 10 лет системе WEICON PEN
- Основание WEICON Чехия
- Начало расширения площадей главного офиса в Мюнстере

2015

- Мобильное приложение WEICON
- Основание филиала WEICON South East Asia в Сингапуре
- Первая встреча WEICON International Meeting в Дубаи

2014

- WEICON Adhesive Finder
- Каталог WEICON

2013

- Основание фирмы WEICON SA, Мюценберг, Южная Африка

2012

- Основание фирмы WEICON Romania в Тыргу-Муреш, Румыния
- Фирма WEICON приняла участие в 45 выставках внутри страны и за рубежом



Металлополимеры

Продукт	Страница
WEICON A	22
WEICON B	22
WEICON C	22
WEICON BR	22
WEICON F	23
WEICON F2	23
WEICON Ceramic BL	24
WEICON и WAGNER	24
WEICON HB 300	25
WEICON Ceramic W	25
WEICON TI	26
WEICON WP	26
WEICON UW	26
WEICON Смола для литья MS 1000	26
WEICON SF	27
WEICON ST	27
WEICON WR	28
WEICON WR2	28
WEICON CBC - Chocking Backing Compound	30
Эпоксидный ремонтный набор	31

Ремонтные наборы для судоходства

Наборы 1-3 и набор для работы	36-37
-------------------------------	-------

Разделительная смазка для форм

Разделительная смазка для форм	38
ПТФЭ Спрей	38
Силикон Спрей	38
Разделительный агент жидкий F1000	39
Разделительный агент воск P 500	39

Ремонтные стики

Ремонтный стик Сталь	41
Ремонтный стик Титан	41
Ремонтный стик Аква	42
Ремонтный стик Нержавеющая сталь	42
Ремонтный стик Дерево	42
Ремонтный стик Пластик	42
Ремонтный стик Медь	43
Ремонтный стик Алюминий	44
Ремонтный стик Бетон	44

Эпоксидные клеи

Продукт	Страница
Easy-Mix S 50	50
Easy-Mix Металл	50
Эпоксидный минутный клей	50
Fast-Металл минутный клей	50
Easy-Mix N 5000	51
Easy-Mix N 50	51
Easy-Mix HT 180	51

Уретаны

Уретан 45	54
Уретан 60	54
Уретан 80	54

Предварительная обработка поверхностей

Праймер M 100	57
Праймер S 300	57

Системы на основе полиуретана

Easy-Mix PU-90	58
Easy-Mix PU-240	58

Конструкционные клеи

RK-1300	63
RK-1500	63
Easy-Mix RK-7000	67
Easy-Mix RK-7100	67
Easy-Mix RK-7200	68
Easy-Mix RK-7300	68
Plastic-Bond	69
Easy-Mix PE-PP 45	70

2-КОМПОНЕНТНЫЕ СИСТЕМЫ





Металлополимеры

Металлополимер WEICON является идеальным материалом, с помощью которого можно выполнить быстрый и долговременный ремонт, склеивание и покрытие самых разнообразных материалов малозатратным способом. Другое, не менее значимое применение металлополимеров WEICON - это изготовление и заливка форм.

Ассортимент, включающий в себя 19 видов металлополимеров, соответствует самым различным требованиям и условиям практического применения в промышленности. Сюда относятся и серия вспомогательных артикулов.

Состав

Металлополимер WEICON представляет собой 2-компонентную систему на основе эпоксидной смолы. Все типы материала поставляются в рабочих упаковках, в которых компоненты смолы и отвердителя уже находятся в правильном соотношении для создания смеси. В компонент смолы, в зависимости от типа материала, добавляется металлический, керамический или минеральный наполнитель (исключение составляет смола для литья MS 1000).

Отвердитель, разработанный для конкретного типа продукта, определяет, помимо прочего, его вязкость, характеристики отвердевания и технические свойства.

Хранение

Металлополимер WEICON следует хранить в сухом виде при комнатной температуре. Неоткрытые емкости можно хранить при температуре от +18 °C до +28 °C по меньшей мере 24 месяца (эпоксидный ремонтный набор Epoxudharz-Kitt — макс. 36 месяцев). Открытые емкости следует использовать в течение 6 месяцев.

Свойства

После смешивания обоих компонентов металлополимер WEICON затвердевает при комнатной температуре с разной скоростью, в зависимости от выбранного типа, до превращения в твердую, металлоподобную массу, которая сразу сцепляется практически с каждой поверхностью. В отличие от полиэфирных смол практически нет никакой усадки.

В отвержденном состоянии металлополимер WEICON можно подвергать механической обработке, например,

- сверлить
- фрезеровать
- шлифовать
- пилить.

Существуют пастообразные, жидкие и мягкие типы материала, а также материалы с особенно высокой Устойчивость к температурам и износоустойчивостью.

Все типы характеризуются отличной устойчивостью к воздействию агрессивных сред.



Системы на основе эпоксидной смолы

Металлополимеры



Области применения

Самые разнообразные материалы можно прочно и долговременно соединять друг с другом и между собой, например,

- железо, сталь, твердые сплавы, бронза
- алюминий, латунь и медь
- стекло и керамика, бетон и дерево
- а также многие волокнистые композитные материалы и твердые пластмассы (кроме политетрафторэтилена PTFE, полиэтилена и полипропилена)

Мастерские и ремонтные подразделения во всех отраслях промышленности нашли в материале металлополимер WEICON идеальный продукт для следующих работ:

- ремонт деталей из алюминия, легких сплавов и полученных литьем под давлением
- улучшение и восстановление отливок, труб и баков
- заполнение усадочных раковин и микропор
- обработка валов, опор скольжения, насосов и корпусов
- холодная сварка (там, где сварка является проблематичной или невозможной)



Мешалка из нержавеющей стали
10953010

Технологические вспомогательные средства
для материала пластик-металл WEICON

В промышленных конструкциях и в производстве материал металлополимер WEICON используется для изготовления моделей и форм

- в качестве вспомогательного материала при изготовлении форм для деталей из резины и отливок
- при изготовлении штампов для тиснения
- при изготовлении шаблонов и модулей нулевых серий
- для заливки направляющих режущего инструмента
- при изготовлении зажимных приспособлений

При выполнении ручных работ пластик-металл WEICON позволяет выполнить многочисленные ремонтные операции и дает возможность осуществить быстрый и долговременный ремонт и/или склеивание без использования дорогих запасных частей.





WEICON A

Эпоксидный композит. Пастообразный, наполненный сталью. Сертифицирован Германским Ллойдом

WEICON A имеет сертификат Германского Ллойда и особенно подходит для выполнения ремонтных работ в морской промышленности. Его можно использовать для устранения коррозионных повреждений и точечной коррозии баков, ремонта труб и литых деталей, а также для устранения трещин в корпусах и деталях машин. В качестве других примеров применения можно привести изготовление моделей, форм, инструментов и зажимных приспособлений. Систему на основе эпоксидной смолы можно использовать в машиностроении, инструментальном производстве, при изготовлении моделей и форм, а также во многих других областях промышленности.

0,5 кг ✓
10000005

2,0 кг ✓
10000020

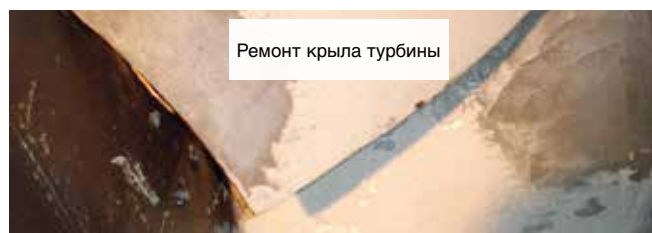

Ремонт крыла турбины

WEICON C

Эпоксидный композит. Жидкий, наполненный алюминием. Стойкость к воздействию температур до +220 °C (+428 °F)

Текущая система на основе эпоксидной смолы устойчива к высоким температурам и предназначена для различного применения в промышленности. Не корродирует, немагнитная, затвердевает практически без усадки. WEICON C особенно подходит в качестве клея при склеивании больших поверхностей, для заливки форм, а также для изготовления фиксирующих приспособлений и инструментов (например, форм для литья под давлением). Его можно использовать в инструментальном производстве, при изготовлении форм, а также во многих других областях промышленности, где возникают высокие тепловые нагрузки.

0,5 кг ✓
10100005

2,0 кг ✓
10100020

WEICON BR

Пастообразный композит, наполненный бронзой

WEICON BR особенно пригоден для заполнения усадочных раковин и для ремонта и восстановления бронзовых деталей и отливок. WEICON BR можно использовать в сфере морского и речного судоходства, а также во многих других областях промышленности.

0,5 кг ✓
10420005

2,0 кг ✓
10420020



WEICON B

Эпоксидный композит. Полужидкий, наполненный сталью

WEICON B особенно пригоден для детального воспроизведения при изготовлении моделей и форм, для изготовления инструментов, шаблонов, калибров и зажимных приспособлений, для заполнения усадочных раковин и микропор в отливках, а также для выполнения общих ремонтных работ, где выгодно использовать заливочную массу.

WEICON B можно использовать в машиностроении, инструментальном производстве, при изготовлении моделей и форм, а также во многих других областях.

0,5 кг ✓
10050005

2,0 кг ✓
10050020

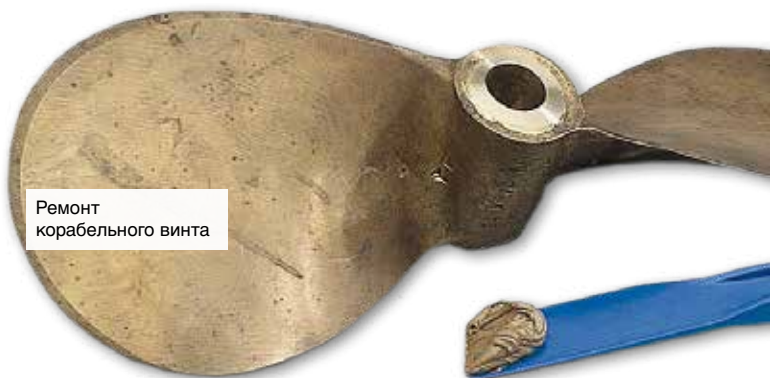

Ремонт корабельного винта

Системы на основе эпоксидной смолы

Металлополимеры

WEICON F

Эпоксидный композит. Пастообразный, наполненный алюминием, некорродирующий и немагнитный

WEICON F подходит специально для использования с деталями из алюминия, его сплавов, магния и других легких металлов. WEICON F можно использовать для недорогого ремонта любого типа, для заполнения отверстий в отливках из легких металлов и для восстановления деталей.

WEICON F можно использовать в инструментальном производстве, при изготовлении моделей и форм, а также во многих других областях промышленности.

0,5 кг 
10150005

2,0 кг 
10150020

Ремонт
алюминиевого
корпуса





WEICON F2

Эпоксидный композит. Полужидкий, наполненный алюминием

WEICON F2 пригоден для литья моделей, форм и шаблонов, для ремонта пористых и поврежденных отливок, для изготовления прототипов и устройств крепления, а также для заливки штампов с целью проверки их точности.

WEICON F2 можно использовать в инструментальном производстве, при изготовлении моделей и форм, а также во многих других областях промышленности.

0,5 кг 
10200005

2,0 кг 
10200020

Технические характеристики

	WEICON A	WEICON B	WEICON C	WEICON BR	WEICON F	WEICON F2
Основа	эпоксидный композит наполненный сталью.		эпоксидный композит с алюминиевым наполнителем	эпоксидный композит с бронзовым наполнителем	эпоксидный композит наполненный алюминием	
Свойства	пастообразный материал	полужидкий материал	жидкий материал, устойчивый к воздействию высоких температур	пастообразный материал		полужидкий материал
Соотношение компонентов смеси по весу (смола/отвердитель)	100:10	100:7	100:8	100:100	100:20	100:14
Жизнеспособность при температуре +20 °C (+68 °F) (200 г смеси)	60 мин.					
Удельная плотность смеси	2,9 г/см³	2,75 г/см³	1,62 г/см³	1,8 г/см³	1,6 г/см³	1,45 г/см³
Вязкость смеси	1.000.000 мПа·с	200.000 мПа·с	25.000 мПа·с	650.000 мПа·с	880.000 мПа·с	200.000 мПа·с
Максимальная толщина слоя за один рабочий процесс	10 мм		60 мм	12 мм	10 мм	
Ручная прочность	16 ч		24 ч	16 ч		
Окончательное отверждение через	24 ч		48 ч	24 ч		
Средн. прочность на сжатие (+25 °C / +77 °F) DIN 53281-83	80 МПа (11.600 фунт/кв. дюйм)	110 МПа (15.950 фунт/кв. дюйм)	140 МПа (20.300 фунт/кв. дюйм)	95 МПа (13.800 фунт/кв. дюйм)	61 МПа (8.800 фунт/кв. дюйм)	43 МПа (6.200 фунт/кв. дюйм)
Средн. прочность на разрыв (+25 °C / +77 °F) DIN 53281-83	21 МПа (3.000 фунт/кв. дюйм)		25 МПа (3.600 фунт/кв. дюйм)	29 МПа (4.200 фунт/кв. дюйм)	20 МПа (2.900 фунт/кв. дюйм)	14 МПа (2.000 фунт/кв. дюйм)
Средн. прочность на изгиб (+25 °C / +77 °F) DIN 53281-83	34 МПа (4.900 фунт/кв. дюйм)	52 МПа (7.500 фунт/кв. дюйм)	77 МПа (11.200 фунт/кв. дюйм)	35 МПа (5.000 фунт/кв. дюйм)	37 МПа (5.400 фунт/кв. дюйм)	26 МПа (3.800 фунт/кв. дюйм)
Модуль Юнга (+25 °C / +77 °F) DIN 53281-83	3.500 - 5.000 МПа (510 - 730 кфунт/кв. дюйм)		5.800 - 6.000 МПа (840 - 870 кфунт/кв. дюйм)	2.500 - 3.000 МПа (360 - 440 кфунт/кв. дюйм)	1.500 - 2.000 МПа (220 - 290 кфунт/кв. дюйм)	
Твердость по Шору, шкала D (+25 °C / +77 °F) DIN 53281-83	90		90	75	84	79
Объемная усадка при отверждении	0,015%	0,03%	0,01%	0,02%	0,02%	0,025%
Устойчивость формы до	+65°C (+149°F)		+130°C (+266°F)	+50°C (+122°F)	+60°C (+140°F)	+55°C (+131°F)
Цвет	темно-серый		серый	бронзовый	алюминий	
Устойчивость к температурам	от -35 до +120°C (от -31 до +248°F)		от -35 до +220°C (от -31 до +428°F)	от -35 до +120°C (от -31 до +248°F)		



WEICON Ceramic BL

Жидкий эпоксидный композит с минеральным наполнителем, чрезвычайно износостойчивый, температурная устойчивость до +180 °C (+356 °F)

WEICON Ceramic BL с наполнителем из карборунда и силиката циркония обладает чрезвычайно высокой износостойкостью и прочностью на истирание. Ceramic BL особенно пригоден для склеивания корпусов насосов, находящихся под высокой нагрузкой, в качестве средства защиты от износа для подшипников скольжения, желобов, воронок и труб, а также для ремонта отливок, клапанов и лопастей. WEICON Ceramic BL можно использовать в машиностроении и строительстве промышленного оборудования, в аппаратостроении, а также во многих других областях промышленности.

0,5 кг ✓
10400005

2,0 кг ✓
10400020



Покрытие подающей трубы материалом Ceramic BL при изготовлении керамических фасадов

WEICON и WAGNER — практичная кооперация

Группа Wagner — это один из всемирно известных и ведущих изготовителей приборов и установок для нанесения поверхностного покрытия из порошкообразных и жидких лаков, красок и других жидких материалов. Семейное предприятие с главным офисом на Боденском озере (Bodensee) выпускает распылительные системы как для мелкого производства, так и для промышленности. При обработке больших поверхностей традиционное нанесение покрытия шпателем, кистью или валиком ограничивается их возможностями. В этом случае можно добиться очень хороших результатов при использовании системы Wagner SuperFinish 23 Plus Temp Спрей.

WEICON металлополимер Ceramic BL можно просто и быстро наносить на большие поверхности. Полученные при этом результаты поддаются воспроизведению и могут быть использованы в серийном производстве или при ремонте больших поверхностей.

Преимущества использования WEICON Ceramic BL с Wagner SuperFinish 23 Plus (AL):

- особенно подходит для покрытия больших поверхностей
- идеально подходит для серийного промышленного производства
- высокая, воспроизводимая толщина слоя
- чистая работа даже в труднодоступных местах
- точное и контролируемое нанесение покрытия
- высокая кроющая способность всего за одно нанесение
- более быстрая обработка, чем при использовании кисти и валика
- простота в использовании



Характеристики устройства Wagner SuperFinish 23 Plus

Мощность двигателя	1,3 кВт
Макс. давление	250 бар
Вес на ножке	26 кг
Вес на тележке	29 кг
Макс. производительность	2,6 л/мин
Макс. размер сопла	0,023"

Способ

Температура распыления	60 °C
Давление распыления	180–200 бар
Пистолет-распылитель	AirCoat 4600
Давление воздуха	4–5 бар
Система всасывания	верхний резервуар
Тип сопла	Плоская струя
Размер сопла	11/40
Фильтр пистолета	желтый
Длина шланга	10 м
Установочное давление	250 бар
Толщина слоя	данные определяются
Расход материала	в течение 40 мин 4–6 кг



Заполнение запасного устройства безвоздушного распыления Wagner SF 23 Plus



Системы на основе эпоксидной смолы Металлополимеры

WEICON HB 300

**Эпоксидный композит наполненный сталью,
устойчивый к воздействию высоких температур**

WEICON HB 300 — это пастообразный материал со стальным наполнителем, устойчивый к воздействию высоких температур до +200 °C (+392 °F) (кратковременно до +280 °C / +536 °F), используется в виде смеси с соотношением 1:1.

HB 300 может применяться на вертикальных поверхностях и использоваться для ремонта и склеивания отливок и металлических деталей, для заполнения раковин, для ремонта поврежденных емкостей, кузовов и деталей машин, а также для герметизации насосов и труб.

WEICON HB 300 можно использовать в машиностроении и строительстве промышленного оборудования, в аппаратостроении, а также во многих других областях промышленности.

1,0 кг 
10450010

Технические характеристики

	WEICON Ceramic BL	WEICON HB 300	WEICON Ceramic W
Основа	эпоксидный композит с минеральным наполнителем	эпоксидный композит со стальным наполнителем	эпоксидный композит с минеральным наполнителем
Свойства	жидкий материал, чрезвычайно износостойчивый	пастообразный материал, устойчивый к воздействию высоких температур	пастообразный материал, чрезвычайно износостойчивый
Соотношение компонентов смеси по весу (смола/отвердитель)	100:15	100:100	100:33
Жизнеспособность при температуре +20 °C (+68 °F) (200 г смеси)	40 мин	30 мин	120 мин
Удельная плотность смеси	1,8 г/см ³	2,34 г/см ³	1,59 г/см ³
Вязкость смеси	6.000 МПа·с	1.700.000 МПа·с	600.000 МПа·с
Максимальная толщина слоя за один рабочий процесс	10 мм	20 мм	10 мм
Ручная прочность	16 ч	12 ч	24 ч
Окончательное отверждение через	24 ч	24 ч	48 ч
Средн. прочность на сжатие (+25 °C / +77 °F) DIN 53281-83	85 МПа (12.300 фунт/кв. дюйм)	100 МПа (14.500 фунт/кв. дюйм)	140 МПа (20.300 фунт/кв. дюйм)
Средн. прочность на разрыв (+25 °C / +77 °F) DIN 53281-83	22 МПа (3.200 фунт/кв. дюйм)	27 МПа (3.900 фунт/кв. дюйм)	30 МПа (4.350 фунт/кв. дюйм)
Средн. прочность на изгиб (+25 °C / +77 °F) DIN 53281-83	95 МПа (13.800 фунт/кв. дюйм)	42 МПа (6.000 фунт/кв. дюйм)	90 МПа (13.000 фунт/кв. дюйм)
Модуль Юнга (+25 °C / +77 °F) DIN 53281-83	7.000 - 8.000 МПа (1.020 - 1.160 кфунт/кв. дюйм)	9.500 - 10.000 МПа (1.380 - 1.450 кфунт/кв. дюйм)	4.500 - 5.000 МПа (650 - 730 кфунт/кв. дюйм)
Твердость по Шору, шкала D (+25 °C / +77 °F) DIN 53281-83	83	85	
Объемная усадка при отверждении	0,02%	0,015%	0,02%
Устойчивость формы до	+80°C (+176°F)	+120°C (+248°F)	+150°C (+302°F)
Цвет	синий	темно-серый	белый
Устойчивость к температурам	от -35 до +180°C (от -31 до +356°F)	от -35 до +200°C (от -31 до +392°F) кратковременно до +280°C (+536°F)	от -35 до +200°C (от -31 до +392°F) кратковременно до +260°C (+500°F)

WEICON Ceramic W

Пастообразный композит с минеральным наполнением, чрезвычайно износостойчивый

WEICON Ceramic W устойчив к воздействию температур до +200 °C (+392 °F) (кратковременно до +260 °C / +500 °F), химикатов и обладает чрезвычайно высокой износостойкостью и прочностью на истирание.

WEICON Ceramic W при нанесении не стекает, может наноситься шпателем и использоваться на вертикальных поверхностях и даже «над головой». Ceramic W пригоден для склеивания или облицовки камней из оксида алюминия при сооружении мельниц, для покрытия корпусов насосов, находящихся под высокой нагрузкой, в качестве средства защиты от износа для подшипников скольжения, желобов и труб, а также в тех случаях, когда по визуальным причинам использование темных продуктов нежелательно.

Ceramic W можно использовать в машиностроении и строительстве промышленного оборудования, при сооружении мельниц, в аппаратостроении, а также во многих других областях промышленности.

0,5 кг 
10460005

2,0 кг 
10460020



Склеивание камней из оксида алюминия



Клеи / Термометрики
Технические смеси
Технические составы
Монтажные пасты
Высокоэффективные смолы
WEICON TOOLS®
Прочее

WEICON TI

Пастообразный композит с титановым наполнителем, устойчивый к воздействию температур до +200 °C (+392 °F) (кратковременно до +260 °C / +500 °F)

WEICON TI особенно пригоден для выполнения ремонта если требуется высокая стойкость к давлению и химикалиям, например, для ремонта насосов, клапанов, изнашиваемых плит, шароподшипниковых опор, валов, роторов и пропеллеров, а также для восстановления корпусов насосов и подшипников скольжения.

WEICON TI можно использовать в машиностроении и строительстве промышленного оборудования, в аппаратостроении, а также во многих других областях промышленности.

0,5 кг ✓
10430005

2,0 кг ✓
10430020

WEICON WP

Пастообразный композит с керамическим наполнителем, не стекает, обладает чрезвычайно высокой защитой от коррозии, высокопрочный, вязко-эластичный и ударопрочный

WEICON WP пригоден для защиты поверхностей, находящихся под высокой нагрузкой. Покрытие с помощью металлополимера WEICON WP обеспечивает высокую износостойкость и прочностью к истиранию, а также чрезвычайно высокую устойчивость к агрессивным средам.

WEICON WP препятствует потерям металла и заменяет собой обычные износостойчивые сплавы, керамические плитки или облицовку резиной, а также металлические обшивки.

Он может использоваться для восстановления изношенных металлических поверхностей или для создания износостойчивого покрытия. Особенно высокий уровень защиты достигается при боковом столкновении частиц с поверхностью.

2,0 кг ✓
10490020

10,0 кг ✓
10490100

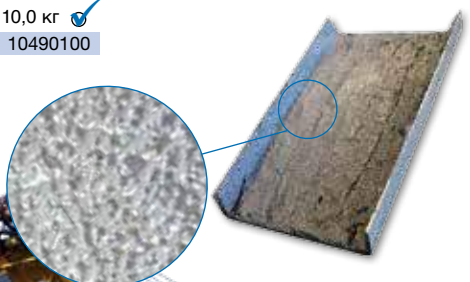

WEICON UW

Пастообразный композит с минеральным наполнителем, затвердевает под водой, а также на сырых и мокрых поверхностях

WEICON UW особенно хорошо подходит для ремонта и восстановления, например, труб, насосов, баков и емкостей.

WEICON UW можно использовать в сфере морского и внутреннего судоходства, в установках сточных вод, а также везде, где возникает проблема со сцеплением материала из-за влаги и сырости.

0,5 кг ✓
10440005

2,0 кг ✓
10440020

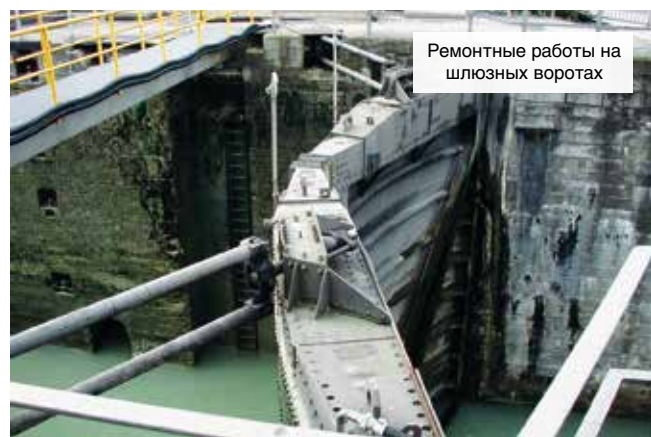

Ремонтные работы на шлюзных воротах

WEICON Смола для литья MS 1000

Жидкий материал без наполнителя, низковязкий, не растягиваемый

WEICON Универсальная смола для литья и ламинирования MS 1000 пригодна для самых различных областей применения, например, заливки электрических элементов. Она может смешиваться с различными наполнителями (порошкообразными, подобными волокнам и ткани), например, для создания объемных подложек.

WEICON Смола для литья MS 1000 может использоваться в электропромышленности, машиностроении, а также во многих других областях.

1,0 кг ✓
10520010

Системы на основе эпоксидной смолы Металлополимеры

WEICON SF

Эпоксидный композит со стальным наполнителем, быстро твердеющий, сертифицированный Германским Ллойдом



WEICON SF особенно пригоден для быстрого ремонта и восстановления неплотных трубопроводов, корпусов и редукторов, для жесткого закрепления и для изготовления фиксирующих устройств.

WEICON SF можно также использовать в машиностроении, инструментальном производстве, при изготовлении моделей и форм, в морской промышленности, а также во многих других областях.

0,5 кг **10250005**

2,0 кг **10250020**

WEICON ST

Шпатлевка с металлическим наполнителем, не подвергается коррозии

WEICON ST пригоден для проведения различных ремонтных и восстановительных работ с элементами машин и деталями из нержавеющей стали, такими как баки, трубопроводы, емкости, воронки и фланцы.

WEICON ST можно использовать в химической промышленности, в сфере морского и речного судоходства, в установках сточных вод, в бумажной промышленности, а также во многих других областях промышленности.

0,5 кг **10200005**

2,0 кг **10200020**



Технические характеристики

Быстрый ремонт водопровода

	WEICON TI	WEICON UW	WEICON WP	WEICON Смолы для литья MS 1000	WEICON SF	WEICON ST
Основа	эпоксидная смола с титановым наполнителем	эпоксидная смола с минеральным наполнителем	эпоксидная смола с керамическим наполнителем	эпоксидная смола без наполнителя	эпоксидная смола со стальным наполнителем	эпоксидная смола с металлическим наполнителем
Свойства	пастообразный материал, износостойчивый	пастообразный материал, твердеющий под водой	пастообразный материал, не стекает, износостойчивый	жидкий материал	пастообразный материал, быстро твердеющий	шпатлевка, устойчивая к коррозии
Соотношение компонентов смеси по весу (смола/отвердитель) Жизнеспособность при температуре +20 °C (+68 °F) (200 г смеси)	100:33	100:100		100:20	100:33	100:50
Удельная плотность смеси	1,61 г/см³	1,35 г/см³	2,5 г/см³	1,1 г/см³	1,7 г/см³	1,64 г/см³
Вязкость смеси	550.000 МПа·с	670.000 МПа·с	900.000 МПа·с	1.300 МПа·с	800.000 МПа·с	450.000 МПа·с
Максимальная толщина слоя за один рабочий процесс	10 мм	12 мм	10 мм			
Ручная прочность	24 ч	4 ч	16 ч	24 ч	3 ч	16 ч
Окончательное отверждение через	48 ч	24 ч	96 ч	36 ч	6 ч	24 ч
Средн. прочность на сжатие (+25 °C / +77 °F) DIN 53281-83	105 МПа (15.200 фунт/кв. дюйм)	60 МПа (8.700 фунт/кв. дюйм)	51 МПа (7.400 фунт/кв. дюйм)	60 МПа (8.700 фунт/кв. дюйм)	52 МПа (7.540 фунт/кв. дюйм)	80 МПа (11.600 фунт/кв. дюйм)
Средн. прочность на разрыв (+25 °C / +77 °F) DIN 53281-83	35 МПа (5.100 фунт/кв. дюйм)	30 МПа (4.350 фунт/кв. дюйм)	22 МПа (3.200 фунт/кв. дюйм)	25 МПа (3.600 фунт/кв. дюйм)	15 МПа (2.175 фунт/кв. дюйм)	27 МПа (3.900 фунт/кв. дюйм)
Средн. прочность на изгиб (+25 °C / +77 °F) DIN 53281-83	100 МПа (14.500 фунт/кв. дюйм)	38 МПа (5.500 фунт/кв. дюйм)	35 МПа (5.100 фунт/кв. дюйм)	285 МПа (41.325 фунт/кв. дюйм)	40 МПа (5.800 фунт/кв. дюйм)	38 МПа (5.500 фунт/кв. дюйм)
Модуль Юнга (+25 °C / +77 °F) DIN 53281-83	4.500 - 5.000 МПа (650 - 730 кфунт/кв. дюйм)	2.000 - 2.500 МПа (290 - 360 кфунт/кв. дюйм)	2.500 - 3.000 МПа (360 - 440 кфунт/кв. дюйм)	17.000 - 18.000 МПа (2.470 - 2.610 кфунт/кв. дюйм)	2.500 - 4.000 МПа (360 - 580 кфунт/кв. дюйм)	2.000 - 2.500 МПа (290 - 360 кфунт/кв. дюйм)
Твердость по Shore, шкала D (+25 °C / +77 °F) DIN 53281-83	80	70	80	80	82	80
Объемная усадка при отверждении	0,02%	0,02%		0,2%	0,06%	0,02%
Устойчивость формы до	+150°C (+302°F)	+50°C (+122°F)		+50°C (+122°F)	+40°C (+104°F)	+50°C (+122°F)
Цвет	серый	белый	серый	бесцветный слабого неопределенного оттенка	темно-серый	серый
Устойчивость к температурам	от -35 до +200 °C (от -31 до +392 °F), кратковременно до +260 °C (+500 °F)		от -35 до +120 °C (от -31 до +248 °F)		от -35 до +90 °C (от -31 до +194 °F)	от -35 до +120 °C (от -31 до +248 °F)

WEICON WR

Эпоксидный композит со стальным наполнителем, износостойчивый

WEICON WR пригоден для применения в тех областях, где металлические детали подвергаются сильному износу в результате трения. Для выполнения ремонтных работ и для скрепления валов заливкой, для заливки несущих поверхностей режущего и штамповочного инструмента, для изготовления литейных контурных моделей и форм вытягиваемой детали, для заливки оснований машин и фундаментов, а также для использования в качестве износостойчивого подслоя перед окончательным нанесением покрытия материалом WEICON Ceramic BL.

WEICON WR можно использовать в машиностроении, инструментальном производстве, при изготовлении моделей и форм, а также во многих других областях промышленности.

0,5 кг 
 10300005

2,0 кг 
 10300020

Технические характеристики

	WEICON WR	WEICON WR2
Основа	эпоксидная смола со стальным наполнителем	эпоксидная смола с минеральным наполнителем
Свойства	жидкий материал, износостойчивый	пастообразный материал, износостойчивый
Соотношение компонентов смеси по весу (смола/отвердитель)	100:15	100:25
Жизнеспособность при температуре +20 °C (+68 °F) (200 г смеси)	45 мин	
Удельная плотность смеси	2,3 г/см³	1,67 г/см³
Вязкость смеси	20.000 МПа·с	560.000 МПа·с
Максимальная толщина слоя за один рабочий процесс	10 мм	
Ручная прочность	16 ч	
Окончательное отверждение через	24 ч	
Средн. прочность на сжатие (+25 °C / +77 °F) DIN 53281-83	110 МПа (15.900 фунт/кв. дюйм)	71 МПа (10.300 фунт/кв. дюйм)
Средн. прочность на разрыв (+25 °C / +77 °F) DIN 53281-83	33 МПа (4.800 фунт/кв. дюйм)	29 МПа (4.200 фунт/кв. дюйм)
Средн. прочность на изгиб (+25 °C / +77 °F) DIN 53281-83	80 МПа (11.600 фунт/кв. дюйм)	39 МПа (5.650 фунт/кв. дюйм)
Модуль Юнга (+25 °C / +77 °F) DIN 53281-83	5.000 - 5.500 МПа (730 - 800 кфунт/кв. дюйм)	2.500 - 3.000 МПа (360 - 440 кфунт/кв. дюйм)
Твердость по Шору, шкала D (+25 °C / +77 °F) DIN 53281-83	90	82
Объемная усадка при отверждении	0,02%	0,025%
Устойчивость формы до	+65°C (+149°F)	
Цвет	черный	темно-серый
Устойчивость к температурам	от -35 до +120 °C (от -31 до +248 °F)	

WEICON WR2

Эпоксидный композит с минеральным наполнителем, износостойчивый, с высокой стойкостью к истиранию

WEICON WR2 особенно пригоден для применения в тех областях, где невозможна обработка заливочных масс, например, при ремонте транспортирующих установок, рельсовых проводников и направляющих скольжения. Этот материал также используется для предотвращения износа металлических поверхностей, подвергающихся высокому абразивному износу и эрозии, а также для создания износостойчивого подслоя перед нанесением окончательного покрытия материалом WEICON Ceramic BL.

WEICON WR2 можно использовать в машиностроении и строительстве промышленного оборудования, в аппаратостроении, а также во многих других областях промышленности.

0,5 кг 
 10350005

2,0 кг 
 10350020



Системы на основе эпоксидной смолы

Металлополимеры

Виды применения металлополимеров



Восстановление гнезда подшипника для цементных топок/печей, вес ок. 500 т с HB 300



Ремонт волосяной трещины в корпусе насоса с помощью материала WEICON металлополимер WR 2



Патроны пылеулавливающего фильтра для фильтрации воздуха на рабочих местах



Валик на бумажной фабрике. Устранение с помощью WEICON C неровностей и раковин, возникших в результате износа



Ремонт дробильного валика на бумажной фабрике с использованием Ceramic BL



Ремонт с помощью WEICON WR ходовой направляющей поезда «Skytrain» в аэропорту Дюссельдорфа. В результате вибрации/тряски, действующей на подшипники, разбивается гнездо подшипника



Цепной валик ковшового элеватора



Турбина из высоколегированной стали, сильно поврежденная в результате кавитации и локальной коррозии



WEICON CBC Chocking Backing Compound



устойчивый к вибрациям, ударопрочный

Эта специальная эпоксидная система предназначена для изготовления фундаментных подкладок машин и устройств, требующих точной и прочной установки на металлических и бетонных фундаментах дизельных генераторов, гребных электродвигателей, стояночных дизель-генераторов.

Металлолимер WEICON CBC обладает низкой вязкостью, хорошо поддается заливке и самовыравнивающийся. Смесь имеет жизнеспособность 30 минут и затвердевает практически без усадки. Стойка к старению. Эпоксидная масса особенно хорошо крепится на стали и бетоне, устойчива ко многим химикалиям и высоким температурам.

Благодаря высокой стойкости к вибрации и способности ее поглощения обеспечивает после заливки статическую прочность установок.

3,0 кг
 (2,0 l)

10,0 кг
 (6,6 l)

10110030

10110110

Технические характеристики:

Основа	эпоксидная смола с алюминиевым наполнителем
Свойства	жидкое, ударопрочное
Соотношение компонентов смеси по весу (смола/отвердитель)	100 : 30
Жизнеспособность при +20°С для 10 кг смеси:	30 мин
Удельная плотность смеси	1,5 г/см ³
Вязкость смеси при +25°С:	45.000 МПа.s
Температура обработки:	от +5°С до +40°С
Ручная прочность	12 ч
Окончательное отверждение через	24 ч
Прочность на сжатие (DIN EN ISO 604)	70 МПа
Прочность на изгиб (DIN EN ISO 527):	4170 МПа
Удлинение при разрыве (DIN EN ISO 527):	0,7%
Ударопрочность (ISO 179-1/1eU):	3,7 кДж/м ²
Твердость по Шору (DIN EN ISO 868/3s):	80
Объемная усадка при отверждении	0,10 %
Цвет	серый
Устойчивость к температурам	от -40°С до +160°С



WEICON®



European Exhibition Award
 for creativity and innovation

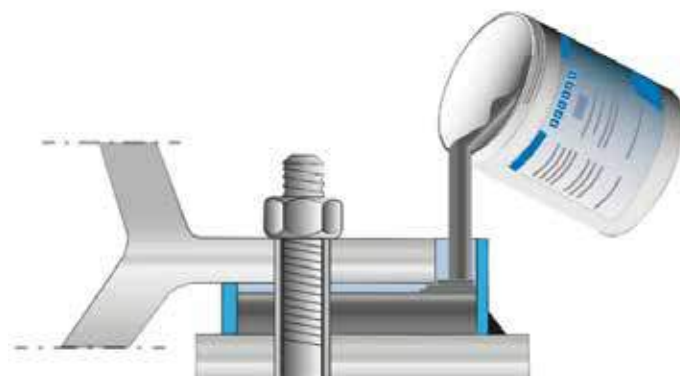

Системы на основе эпоксидной смолы WEICON CBC и эпоксидный ремонтный набор

Эпоксидный ремонтный набор

Универсальная пластичная ремонтная масса

Эпоксидный ремонтный набор WEICON представляет собой пастообразный (пластичный) материал с минеральным наполнителем, устойчивый к воздействию температур до +200 °C (+392 °F). Он используется в виде смеси с соотношением 1:1, в отвержденном состоянии может механически обрабатываться и покрываться лаком.

Эпоксидный ремонтный набор сцепляется с металлом, деревом, стеклом, резиной, керамикой, бетоном и большинством пластмасс. Он устойчив к воздействию бензина, масла, эфира, морской воды и большинства кислот и щелочей.



Ремонт корпуса коробки передач

Эпоксидный ремонтный набор WEICON пригоден для герметизации, укрепления и соединения деталей; заполнения зазоров, ремонта валов, подшипников скольжения, насосов и корпусов, для обновления дефектной резьбы, для изготовления шаблонов и моделей, а также для ремонта деталей из алюминия и легких сплавов и деталей, полученных литьем под давлением.

Эпоксидный ремонтный набор WEICON можно использовать в машиностроении, инструментальном производстве, при изготовлении моделей и форм, а также во многих других областях промышленности.



0,1 кг ✓
10500100

0,4 кг ✓
10500400

0,8 кг ✓
10500800

Технические характеристики

Основа	эпоксидная смола с минеральным наполнителем
Жизнеспособность при температуре +20 °C (+68 °F) (25 г смеси)	30 мин
Удельная плотность смеси	2,0 г/см ³
Температура обработки	от +10 до +35 °C (от +50 до +95 °F)
Температура затвердевания	от +6 до +40 °C (от +43 до +104 °F)
Цвет после затвердевания	зеленый
Макс. перекрытие зазора до	15 мм
Механическая обработка (50 % прочности / +20 °C / +68 °F) через	2 ч
Конечная прочность (100 % прочности / +20 °C / +68 °F) через	3 ч
Давление (DIN 53281-83)	80 Н/мм ² (11 600 фунт/кв. дюйм)
Твердость по Шору, шкала D	87
Среднее значение прочности на сдвиг согласно DIN 53283	30 Н/мм ² (4 400 фунт/кв. дюйм)
Устойчивость к температурам	от -35 до +200 °C (от -31 до +392 °F)





Технические характеристики

Тип продукта	WEICON металлополимер в незастывшем состоянии										
	Основа	Особые свойства	Фасовка	Соотношение компонентов смеси по весу, %		Жизнеспособность при +20 °C (+68 °F)	Удельная плотность смеси, г/см³	Вязкость смеси МПа·с	Макс. толщина слоя за один рабочий процесс мм	Время отверждения в часах	
				Смола	Отвердитель					(200 г смеси)	Мех. нагрузка
WEICON A	эпоксидная смола со стальным наполнителем	пастообразный материал	0,5 кг 2,0 кг	100	10	60	2,90	1.000.000	10	16	24
WEICON B	эпоксидная смола со стальным наполнителем	полужидкий материал	0,5 кг 2,0 кг	100	7	60	2,75	200.000	10	16	24
WEICON BR	эпоксидная смола с бронзовым наполнителем	пастообразный материал	0,5 кг 2,0 кг	100	100	60	1,80	650.000	12	16	24
WEICON C	эпоксидная смола с алюминиевым наполнителем	жидкий материал, устойчивый к воздействию высоких температур	0,5 кг 2,0 кг	100	8	60	1,62	25.000	60	24	48*1
WEICON F	эпоксидная смола с алюминиевым наполнителем	пастообразный материал	0,5 кг 2,0 кг	100	20	60	1,60	880.000	10	16	24
WEICON F2	эпоксидная смола с алюминиевым наполнителем	полужидкий материал	0,5 кг 2,0 кг	100	14	60	1,45	200.000	10	16	24
WEICON HB 300	эпоксидная смола со стальным наполнителем	пастообразный материал, устойчивый к воздействию высоких температур	1,0 кг	100	100	30	2,34	1.700.000	20	12	24
WEICON Ceramic BL	эпоксидная смола с минеральным наполнителем	жидкий материал, чрезвычайно износостойчивый	0,5 кг 2,0 кг	100	15	40	1,80	6.000	10	16	24
WEICON Ceramic W	эпоксидная смола с минеральным наполнителем	пастообразный материал, чрезвычайно износостойчивый	0,5 кг 2,0 кг	100	33	120	1,59	600.000	10	24	48*1
WEICON SF	эпоксидная смола со стальным наполнителем	пастообразный материал, быстро твердеющий	0,5 кг 2,0 кг	100	33	5	1,70	800.000	10	3	6
WEICON ST	эпоксидная смола с металлическим наполнителем	полужидкий, шпаклюющийся	0,5 кг 2,0 кг	100	50	60	1,64	550.000	10	16	24
WEICON TI	эпоксидная смола с титановым наполнителем	пастообразный материал, износостойчивый	0,5 кг 2,0 кг	100	33	120	1,61	550.000	10	24	48*1
WEICON UW	эпоксидная смола с минеральным наполнителем	пастообразный материал, под водой твердеющий	0,5 кг 2,0 кг	100	100	20	1,35	670.000	12	4	24
WEICON WP	эпоксидная смола с керамическим наполнителем	пастообразный материал, не стекает, износостойчивый	2,0 кг 10,0 кг	100	100	30	2,5	900.000	10	16	96
WEICON WR	эпоксидная смола со стальным наполнителем	жидкий материал, износостойчивый	0,5 кг 2,0 кг	100	15	45	2,30	20.000	10	16	24
WEICON WR2	эпоксидная смола с минеральным наполнителем	пастообразный материал, износостойчивый	0,5 кг 2,0 кг	100	25	45	1,67	560.000	10	16	24
WEICON Эпоксидный ремонтный набор	эпоксидная смола с минеральным наполнителем	пастообразный материал, устойчивый к воздействию высоких температур	0,1 кг 0,4 кг 0,8 кг	100	100	30	2,00	Paste	20	2	3
WEICON Смола для литья MS 1000	эпоксидная смола без наполнителя	жидкотекучая	1,0 кг	100	20	20	1,10	1.300	10	24	36

*1 Для обеспечения длительной высокой термостойкости необходимо через 48 часов дополнительно выполнить отжиг, как описано ниже: Тип WEICON C 2 ч при +40 °C (+104 °F), 2 ч при +60 °C (+140 °F), 2 ч при +80 °C (+176 °F), 2 ч при +100 °C (+212 °F) затем 14 ч при +120 °C (+248 °F) • Типы WEICON Ceramic W и WEICON TI 3 ч при +50 °C (+122 °F), 2 ч при +90 °C (+194 °F), 2 ч при +130 °C (+266 °F) затем 1 ч при +170 °C (+338 °F).

Системы на основе эпоксидной смолы

Металлополимеры

Технические характеристики

Тип продукта	WEICON металлополимер после отверждения								
	Средняя прочность при +25 °C (+77 °F) согласно DIN 53281-83 / ASTM D 1002 (American Society for Testing Materials — Американское общество по испытанию материалов)					Устойчивость формы до °C (°F)	Цвет после отвердевания	Устойчивость к температурам °C (°F)	
	Сжатие МПа (фунт/ кв. дюйм)	Растяжение МПа (фунт/ кв. дюйм)	Изгиб МПа (фунт/ кв. дюйм)	Модуль Юнга МПа (кфунт/кв. дюйм)	Твердость по Шору, шкала D (ASTM D 1706)				Объемная усадка при отвердева- нии, %
WEICON A	80 (11.600)	21 (3.050)	34 (4.950)	3.500 - 5.000 (500 - 725)	90	0,015	+65 (+149)	темно-серый	от -35 до +120 (от -31 до +248)
WEICON B	110 (15.950)	21 (3.050)	52 (7.200)	3.500 - 5.000 (500 - 725)	90	0,030	+65 (+149)	темно-серый	от -35 до +120 (от -31 до +248)
WEICON BR	95 (13.800)	29 (4.200)	35 (5.100)	2.500 - 3.000 (360 - 435)	75	0,020	+50 (+122)	бронза	от -35 до +120 (от -31 до +248)
WEICON C	140 (20.300)	25 (3.600)	77 (11.150)	5.800 - 6.000 (840 - 870)	90	0,010	+130 (+266)	серый	от -35 до +220 (от -31 до +428)
WEICON F	61 (8.850)	20 (2.900)	37 (5.350)	1.500 - 2.000 (215 - 290)	84	0,020	+60 (+140)	алюминий	от -35 до +120 (от -31 до +248)
WEICON F2	43 (6.250)	14 (2.050)	26 (3.750)	1.500 - 2.000 (215 - 290)	79	0,025	+55 (+131)	алюминий	от -35 до +120 (от -31 до +248)
WEICON HB 300	100 (14.500)	27 (3.900)	42 (6.100)	9.500 - 10.000 (1.380 - 1.450)	85	0,015	+120 (+248)	темно-серый	от -35 до +200, крат- ковременно до +280 (от -31 до +392, кратковре- менно до +538)
WEICON Ceramic BL	85 (12.300)	22 (3.200)	95 (13.800)	7.000 - 8.000 (1.010 - 1.160)	83	0,020	+80 (+176)	синий	от -35 до +180 (от -31 до +356)
WEICON Ceramic W	140 (20.300)	30 (4.400)	90 (13.100)	4.500 - 5.000 (650 - 725)	85	0,020	+150 (+302)	белый	от -35 до +200, крат- ковременно до +260 ¹⁾ (от -31 до +392, кратковре- менно до +500)
WEICON SF	52 (7.550)	15 (2.180)	40 (5.800)	2.500 - 4.000 (360 - 580)	82	0,060	+40 (+104)	темно-серый	от -35 до +90 (от -31 до +194)
WEICON ST	80 (11.600)	27 (3.900)	38 (5.500)	2.000 - 2.500 (290 - 360)	80	0,020	+50 (+122)	серый	от -35 до +120 (от -31 до +248)
WEICON TI	105 (15.200)	35 (5.100)	100 (14.500)	4.500 - 5.000 (650 - 725)	80	0,020	+150 (+302)	серый	от -35 до +200, крат- ковременно до +260 ¹⁾ (от -31 до +392, кратковре- менно до +500)
WEICON UW	60 (8.700)	30 (4.050)	38 (5.500)	2.000 - 2.500 (290 - 360)	70	0,020	+50 (+122)	белый	от -35 до +120 (от -31 до +248)
WEICON WP	51 (7.400)	22 (3.200)	35 (5.100)	2.500 - 3.000 (360 - 435)	80	0,020	+50 (+122)	серый	от -35 до +120 (от -31 до +248)
WEICON WR	110 (15.950)	33 (4.800)	80 (11.600)	5.000 - 5.500 (725 - 800)	90	0,020	+65 (+149)	черный	от -35 до +120 (от -31 до +248)
WEICON WR2	71 (10.300)	29 (4.200)	39 (5.650)	2.500 - 3.000 (360 - 435)	82	0,025	+65 (+149)	темно-серый	от -35 до +120 (от -31 до +248)
WEICON Эпоксидный ремонтный набор	80 (11.600)	30 (4.350)	56 (8.100)	4.000 - 6.000 (580 - 870)	87	0,005	+95 (+149)	зеленый	от -35 до +200 (от -31 до +392)
WEICON Смола для литья MS 1000	60 (8.700)	25 (3.600)	285 (41.300)	17.000 - 18.000 (2.460 - 2.610)	65	0,200	+50 (+122)	бесцветный слабого неопределенного оттенка	от -35 до +120 (от -31 до +248)

Измерение абразивного износа согласно методу Табера (Taber)

Согласно этому классическому методу Табера можно измерить сопротивление истиранию различных материалов. Нагрузка истирания создается двумя трущимися роликами, которые с определенным усилием прижимаются к вращающемуся испытываемому образцу. В качестве испытываемого образца используется диск, изготовленный из соответствующих субстратов (подробности по дополнительному запросу).

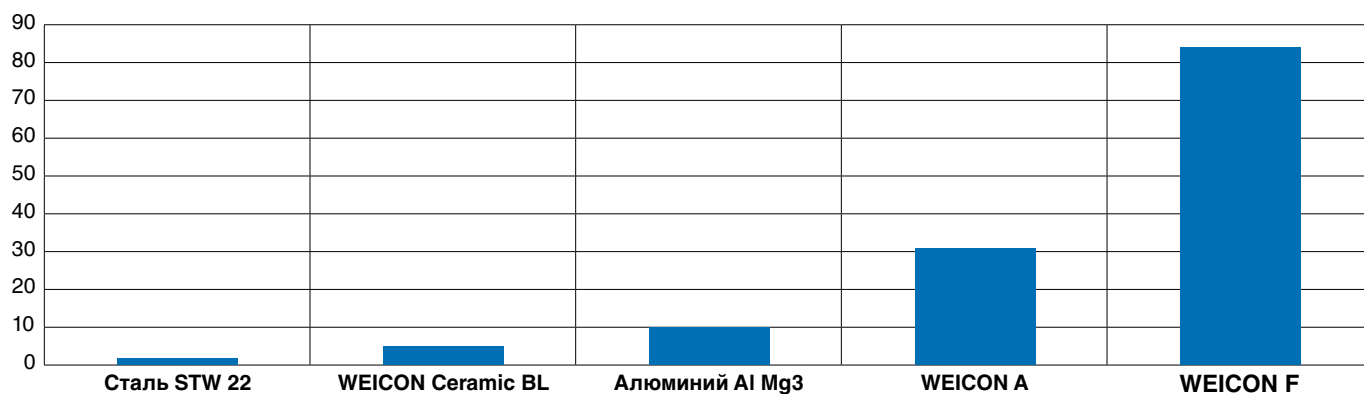

	Плотность (г/см³)	Объемный износ (мм³)
Сталь STW 22	7,9	1,3
WEICON Ceramic BL	1,9	5
Алюминий Al Mg3	2,7	10
WEICON A	2,9	31
WEICON F	1,6	83



Системы на основе эпоксидной смолы Металлополимеры

Химическая устойчивость металлополимеров WEICON после отвердевания* (выдержка)

Отработанные газы	+	Гидроксид калия, 0–20 % (едкое кали)	+
Ацетон	0	Известковое молоко	+
Щелочи (основания)	+	Карболовая кислота (фенол)	-
Муравьиная кислота, > 10 % (метановая кислота)	-	Углеводороды, алифатические (производные нефти)	+
Аммиак обезвоженный, 25 %	+	Углеводороды, ароматические (бензол, толуол, ксилол)	-
Амилацетат	+	Креозотовое масло	-
Амиловые спирты	+	Технический крезол	-
Гидроксид бария	+	Гидроксид магния	+
Бензины (октановое число 92–100)	+	Малеиновая кислота (цис-этилендикарбоновая кислота)	+
Бромистоводородная кислота, < 10 %	+	Метанол (метиловый спирт), < 85 %	0
Бутилацетат	+	Нафталин	-
Бутиловый спирт	+	Нафтенны	-
Гидроксид кальция (гашеная известь)	+	Дикарбонат натрия (гидрокарбонат натрия)	+
Хлоруксусная кислота	-	Хлорид натрия (поваренная соль)	+
Хлорсульфоновая кислота (влажная и сухая)	-	Карбонат натрия (сода)	+
Хлорная вода (концентрация для бассейнов)	+	Гидроксид натрия, > 20 % (едкий натр)	0
Хлороформ (трихлорметан)	0	Раствор едкого натра	+
Хлористоводородная кислота, 10–20 %	+	Масла, минеральные	+
Хромовая кислота	+	Масла, растительные и животные	+
Растворы для очувствления	+	Щавелевая кислота, < 25 % (этандионовая кислота)	+
Дизельные топлива	+	Перхлорэтилен	0
Нефть и нефтяные продукты	+	Керосин	+
Уксусная кислота разбавленная, < 5 %	+	Фосфорная кислота, < 5 %	+
Этанол, < 85 % (этиловый спирт)	0	Фталевая кислота, фталевый ангидрид	+
Этиловый эфир	+	Сырая нефть	+
Этиловый спирт	0	Соляная кислота, < 10 %	+
Этилбензол	-	Азотная кислота, < 5 %	0
Смазки, масла и воски	+	Диоксид серы (влажный и сухой)	+
Фтористоводородная кислота разбавленная (плавиковая кислота)	0	Сероуглерод	+
Дубильная кислота разбавленная, < 7 %	+	Серная кислота, < 5 %	0
Глицерин (тригидроксипропан)	+	Четыреххлористый углерод (тетрахлорметан)	+
Гликоль	0	Уайт-спирит	+
Жидкое топливо, дизельное топливо	+	Тетралин (тетрагидронафталин)	0
Гуминовая кислота	+	Толуол	-
Пропиточные масла	+	Трихлорэтилен	0
Раствор едкого кали	+	Пероксид водорода, < 30 % (перекись водорода)	+
Карбонат калия (раствор поташа)	+	Ксилол (ксилен)	-

+ = устойчив 0 = ограниченное время - = неустойчив

*Хранение всех металлополимеров WEICON осуществлялось при температуре химикатов +20 °C (+68 °F).



Ремонтные наборы для судоходства



Для аварийного ремонта и технического обслуживания на борту кораблей мы разработали три различных ремонтных комплекта. Комплекты аварийного ремонта для морских судов WEICON снабжены множеством различных продуктов, которые обеспечат Вас материалом при различных случаях ремонта. Комплекты охватывают большинство случаев аварийного ремонта и технического обслуживания на борту судна в течение длительного времени. Ремонтные комплекты отличаются ассортиментом поставляемых продуктов. Ремонтный комплект 1 охватывает наиболее распространенные случаи аварийного и технического обслуживания. Набор 3 охватывает множество различных применений на борту. Ремонтные комплекты подходят для всех судов, где ремонт и техническое обслуживание должны выполняться часто.



вкл.
транспортные
документы
(IATA, IMO, ADR)











В качестве дополнительного сервиса WEICON дополняет наборы всеми необходимыми документами для отгрузки опасного груза



Набор 1

WEICON	ISSA	IMPA
10851001	75.540.00	81 29 07

Продукт	WEICON	ISSA	IMPA	Кол-во
WEICON A 0,5 кг  	10000005	75.509.01	81 29 01	2
WEICON SF 0,5 кг  	10250005	75.509.13	81 29 31	2
WEICON UW 0,5 кг 	10440005	75.509.24	81 29 35	2
Ремонтный стик Аква 115 г 	10531115	75.530.03	81 29 24	2
Ремонтный стик Сталь 115 г  	10533115	75.530.01	81 29 26	2
Набор для работы	10851010	*	*	1



Набор 2

WEICON	ISSA	MPA
10851002	75.541.00	81 29 08

Продукт	WEICON	ISSA	IMPA	Кол-во	Продукт	WEICON	ISSA	IMPA	Кол-во
WEICON A 0,5 кг  	10000005	75.509.01	81 29 01	2	WEICON UW 0,5 кг 	10440005	75.509.24	81 29 35	2
WEICON SF 0,5 кг  	10250005	75.509.13	81 29 31	2	Ремонтный стик Аква 115 г 	10531115	75.530.03	81 29 24	3
WEICON HB 300 1,0 кг 	10450010	75.509.21	81 29 51	1	Ремонтный стик Сталь 115 г  	10533115	75.530.01	81 29 26	3
AN 302-43 50 мл 	30243150	75.628.04	81 29 13	1	Универсальный очиститель S 500 мл	11202500	53.402.01	45 08 01	2
AN 302-60 50 мл	30260150	75.628.32	81 52 05	1	W 44 T 400 мл	11251400	53.402.11	45 08 21	1
VA 8312 30 г 	12200030	75.629.05	81 52 42	1	Химический ключ 400 мл	11151400	53.402.10	45 08 22	1
VM 120 30 г	12350030	*	*	1	Спрей для быстрого старта 400 мл	11660400	*	*	1
ГМК 2410 700 г	16100700	*	*	1	Очиститель контактов 400 мл	11152400	53.402.28	45 08 43	1
Black-Seal 200 мл	13051200	75.634.25	81 52 85	1	Набор для работы	10851010	*	*	1















*в списке с. 03.2017

WEICON

Ремонтные наборы для судоходства

Набор 3

WEICON	ISSA	IMPA
10851003	75.542.00	81 29 09

Продукт	WEICON	ISSA	IMPA	Кол-во	Продукт	WEICON	ISSA	IMPA	Кол-во	
WEICON A 0,5 кг	 	10000005	75.509.01	81 29 01	2	Уплотнительная нить для резьбовых соединений DF 175*	30010175	75.628.40	-	1
WEICON SF 0,5 кг	 	10250005	75.509.13	81 29 31	2	Plast-o-Seal 90 г	30000090	75.628.41	81 52 31	1
WEICON BR 0,5 кг		10420005	75.509.05	81 29 10	1	VA 8312 30 г 	12200030	75.629.05	81 52 42	1
WEICON WR 0,5 кг		10300005	75.509.15	81 29 47	1	VM 120 30 г	12350030	*	*	1
WEICON HB 300 1,0 кг		10450010	75.509.21	81 29 51	2	GMK 2410 700 г	16100700	*	*	2
WEICON Ceramic BL 0,5 кг		10400005	75.509.19	81 29 39	1	Black-Seal 200 мл	13051200	75.634.25	81 52 85	2
WEICON UW 0,5 кг		10440005	75.509.24	81 29 35	2	Универсальный очиститель S 500 мл	11202500	53.402.01	45 08 01	2
Ремонтный стик Аква 115 г		10531115	75.530.03	81 29 24	4	Очиститель от клея и герметика 400 мл	11202400	53.402.02	45 08 02	1
Ремонтный стик Сталь 115 г	 	10533115	75.530.01	81 29 26	4	W 44 T 400 мл	11251400	53.402.11	45 08 21	2
Уретан 80 0,5 кг		10518005	75.509.42	81 29 63	1	Химический ключ 400 мл	11151400	53.402.10	45 08 22	2
AN 302-43 50 мл 		30243150	75.628.04	81 29 13	1	Разделительная смазка 400 мл	11450400	*	*	1
AN 302-60 50 мл		30260150	75.628.32	81 52 05	1	Спрей для быстрого старта 400 мл	11660400	*	*	1
AN 305-77 50 мл 		30577150	75.628.13	81 52 14	1	Очиститель контактов 400 мл	11152400	*	*	1
AN 306-38 50 мл		30638150	75.628.19	81 52 23	1	AS 500 500 г	26000050	*	*	2
						Набор для работы	10851010	*	*	2

*в списке с 03.2017



Набор для работы 10851010

содержание:
 стекловолоконная тесьма,
 лопатка для шпаклевки,
 емкость для смешивания,
 перчатки, стальная сетка,
 бутылка резиновая лента,
 кисточка и выдвигной
 ножик



Разделительная смазка для форм

Смазочное и разделительное средство без силикона

Высококачественный материал с высоким смазочным эффектом, состоит из чистых натуральных продуктов, препятствует прилипанию на пластмассах, металлах, к пресс-формам и инструментам.

WEICON Разделительную смазку для форм можно использовать при обработке пластмасс, в процессах литья под давлением, прессования и вакуум-формования.



400 мл ✓
11450400



ПТФЭ Спрей

Обезжиренная сухая смазка с антиадгезионным эффектом

WEICON ПТФЭ Спрей представляет собой средство на основе ПТФЭ для сухой смазки с одновременным антиадгезионным (анти-клеящим) действием. ПТФЭ Спрей работает со всеми металлическими, пластмассовыми и деревянными поверхностями. Благодаря высокому содержанию ПТФЭ явно уменьшается коэффициент трения. Покрытие отталкивает грязь, пыль и воду и устойчиво к воздействию масел, смазок и многих химикатов.



400 мл ✓
11300400

WEICON ПТФЭ Спрей используется в качестве длительной смазки на направляющих скольжения, на конвейерных лентах, на замках и петлях, валах подшипников, окнах, режущих инструментах и упаковочном оборудовании. В качестве отталкивающего воду покрытия на бумажных и пробковых уплотнениях и уплотняющих прокладках, вместо разделительного средства, содержащего силикон, а также везде, где смазка маслом или консистентной смазкой недопустима или нежелательна.

Силикон Спрей

Смазка и разделительное средство

WEICON Силикон Спрей представляет собой смазочное и разделительное средство, а также средство для защиты и ухода за пластмассой, резиной и металлом.

WEICON Силикон Спрей образует долговечную разделительную пленку и принимает на себя функцию консерванта, обеспечивая хороший уход поверхности. Продукт устойчив к воздействию температур до +250 °C (+482 °F).

Силикон Спрей препятствует налипанию остатков клея на прессах и направляющих, препятствует прилипанию ремней в ленточных транспортерах, желобах и направляющих скольжения, защищает электрические контакты от влаги, обеспечивает уход за резиновыми, пластмассовыми и металлическими деталями, защищает резиновые детали от охрупчивания, примерзания и прилипания и обеспечивает легкость хода направляющих сдвижных крыш и сидений, а также роликов ремней безопасности.



400 мл ✓
11350400

Технические характеристики

	Разделительная смазка для форм	Силикон Спрей	ПТФЭ Спрей
Цвет	бесцветный	бесцветный	белый
Запах	растворитель	растворитель	почти без запаха
Характеристики	не содержит силикон	на основе силиконового масла	на основе ПТФЭ
Устойчивость к температурам	от -20 до +130 °C (от -4 до +266 °F)	от -50 до +250 °C (от -58 до +482 °F)	от -180 до +250 °C (от -292 до +482 °F)
Срок хранения	24 месяца		

Системы на основе эпоксидной смолы

Разделительная смазка для форм

Разделительный агент жидкий F 1000

Для гладких поверхностей

F 1000 является разделительным средством на основе воска для эпоксидных смол и полиуретана. Этот материал особенно пригоден для процессов отделения изделий из форм гладких, не впитывающих поверхностей.



250 мл ✓
10604025

1 л ✓
10604000

Разделительный агент воск P

Для пористых поверхностей

P 500 является разделительным средством на основе воска для эпоксидных смол и полиуретана. Этот материал особенно пригоден для процессов отделения изделий из форм шероховатых и/или пористых поверхностей.



150 г ✓
10604515

500 г ✓
10604500

Технические характеристики

	F 1000	Воск P 500
Основа	воск, содержащий растворитель	
Цвет	белый, молочный	белый
Консистенция	жидкий материал	пастообразный материал
Плотность при +20 °C (+68 °F)	0,71 г/см ³	0,80 г/см ³
Расход	от 50 до 150 мл/м ²	от 50 до 150 мл/м ²
Опт. температура обработки	от +15 до +25 °C (от +59 до +77 °F)	
Макс. температура обработки	до +70 °C (+158 °F)	до +50 °C (+122 °F)



Ремонтные стики

Простое решение для всех работ по ремонту и техобслуживанию.

Простота использования:



Всегда можно разделить на порции для выполнения мелкого ремонта.

Ремонтные стики WEICON устойчивы к воздействию температур от -50 °C (-58 °F) до $+120\text{ °C}$ ($+248\text{ °F}$) (кратковременно до $+150\text{ °C}/+302\text{ °F}$)*¹. Они устойчивы к воздействию спирта, эфира, морской воды, масел и большинства щелочей и разбавленных кислот. Они не содержат никакие растворители и затвердевают практически без усадки.

Отвердевший материал можно обрабатывать механически (сверлить, пилить, фрезеровать) и покрывать лаком без предварительной обработки.

Ремонтные стики WEICON сцепляются со следующими материалами:

- металл
- твердая пластмасса*²
- волокнистые композитные материалы
- дерево / древесные материалы
- стекло / керамика / камень

Для различных случаев применения имеются на выбор девять различных типов ремонтных стиков.

*¹ Тип Титан до температуры $+300\text{ °C}$ ($+572\text{ °F}$)

*² Кроме таких пластмасс как полиэтилен, полипропилен, полиацетат, политетрафторэтилен и остальные фтористые углеводороды с поверхностями, не сцепляющимися по естественным условиям с клеем.

Использование

Условием безупречного сцепления является чистая и сухая поверхность (например, очищенная и обезжиренная с помощью очистителя поверхности WEICON). Гладкие поверхности можно сделать шероховатыми, например, с помощью пескоструйной обработки.

Ремонтные стики WEICON за один рабочий проход перекрывают зазор размером максимум до 15 мм. Указанное время жизнеспособности относится к порции материала 25 г при комнатной температуре. При больших количествах за счет теплового эффекта при химической реакции с эпоксидными смолами (экзотермическая реакция) отверждение происходит быстрее.

Высокие температуры также сокращают время жизнеспособности и отвердевания (эмпирическое правило: увеличение температуры на $+10\text{ °C}$ ($+50\text{ °F}$) по сравнению с комнатной температурой приводит к сокращению времени жизнеспособности и отвердевания наполовину). При температурах ниже $+16\text{ °C}$ ($+61\text{ °F}$) время жизнеспособности и отвердевания существенно увеличивается. При температурах ниже примерно $+5\text{ °C}$ ($+41\text{ °F}$) реакция не происходит.

Физиологические свойства / меры предосторожности

При работе с продуктами WEICON следует учитывать их физические, токсикологические, экологические свойства и меры безопасности, приведенные в наших ЕС-паспортах безопасности (www.weicon.com).

Хранение

Ремонтные стики WEICON могут храниться в оригинальной невскрытой упаковке при постоянной комнатной температуре ок. $+20\text{ °C}$ ($+68\text{ °F}$) в сухом состоянии как минимум 18 месяцев. Следует избегать солнечного облучения.



Системы на основе эпоксидной смолы

Ремонтные стики

Ремонтный стик Сталь



Быстро твердеющий со стальным наполнителем, имеет допуск NSF, может использоваться в системах питьевой воды

Пригоден специально для быстрого и высокопрочного ремонта и соединения металлических деталей, а также для устранения и герметизации трещин, раковин, протечек и неплотностей в деталях машин, баках и трубопроводах, емкостях, насосах и корпусах, в балконных решетках и лестничных перилах, а также в вырванной резьбе. WEICON Ремонтный стик Сталь можно использовать в машиностроении и строительстве промышленного оборудования, в резервуаростроении и аппаратостроении, в пищевой, косметической и фармацевтической промышленности, а также во многих других областях.

57 г ✓
10533057

115 г ✓
10533115



Ремонтный стик Титан

Износоустойчивый с титановым наполнителем, высокая термостойкость до +280 °C (кратковременно до +300 °C)

Пригоден для долговременного и износоустойчивого ремонта и соединения металлических деталей, таких как баки и трубопроводы, детали из алюминия, легких сплавов, детали, полученные литьем под давлением, валы, подшипники скольжения, насосы и корпуса, а также вырванная резьба. WEICON Ремонтный стик Титан можно использовать в машиностроении и строительстве промышленного оборудования, в резервуаростроении и аппаратостроении, а также во многих других областях промышленности.

57 г ✓
10535057

115 г ✓
10535115



Технические характеристики

	Ремонтный стик Сталь	Ремонтный стик Титан
Свойства	эпоксидная смола со стальным наполнителем, пастообразный материал	эпоксидная смола с титановым наполнителем, пастообразный материал
Жизнеспособность при температуре +20 °C (+68 °F) (25 г смеси)	4 мин	30 мин
Удельная плотность смеси	2,0 г/см ³	1,9 г/см ³
Температура обработки	от +10 до +35 °C (от +50 до +95 °F)	от +10 до +50 °C (от +50 до +122 °F)
Температура затвердевания	от +6 до +40 °C (от +43 до +104 °F)	от +6 до +65 °C (от +43 до +149 °F)
Цвет после затвердевания	темно-серый	серо-зеленый
Макс.перекрытие зазора до	15 мм	
Ручная прочность (35 % прочности / +20 °C / +68 °F) через	10 мин	60 мин
Механическая обработка (50 % прочности / +20 °C / +68 °F) через	1 ч	4 ч
Конечная прочность (100 % прочности / +20 °C / +68 °F) через	24 ч	48 ч (24 ч при +65 °C / +149 °F)
Давление (DIN 53281-83)	80 Н/мм ² (11 600 фунт/кв. дюйм)	
Твердость по Шору, шкала D	75	80
Средн. Среднее значение прочности на сдвиг (7 дней / +20 °C / +68 °F) согласно DIN 53283	4,1 Н/мм ² (595 фунт/кв. дюйм) (подвергнуто пескоструйной обработке)	7,5 Н/мм ² (1 080 фунт/кв. дюйм) (Сталь, подвергнутая пескоструйной обработке)
Устойчивость к температурам	от -50 до +120 °C (от -58 до +248 °F) (кратковременно до +150 °C / +302 °F)	от -50 до +280 °C (от -58 до +536 °F) (кратковременно до +300 °C / +572 °F)

*Свидетельство о безопасности продукта при его непосредственном использовании в пищевой сфере согласно NSF/ANSI (NSF, National Sanitation Foundation — Национальный фонд санитарной защиты, ANSI, American National Standards Institute — Американский национальный институт стандартов) (стандарт 61)

Ремонт скульптуры

Ремонтный стик Аква

Для использования под водой, с керамическим наполнителем

Идеально подходит для ремонта на мокрых и сырых поверхностях, а также для применения под водой. Для устранения и герметизации трещин, раковин, течей и неплотностей в цистернах для бензина и воды, радиаторах, электрических распределительных устройствах, санитарно-техническом оборудовании и в бассейнах.

WEICON Ремонтный стик Aqua можно использовать при создании санитарно-технического и нагревательного оборудования, в морской сфере, а также во многих других областях промышленности.

57 г ✓
10531057

115 г ✓
10531115



Ремонтный стик Дерево

Сохраняет эластичность, с минеральным наполнителем

Для долговременного ремонта деревянных деталей с сохранением эластичности и без усадки. Для устранения трещин, заделки просверленных отверстий, выбоин, ремонта сломанных деревянных деталей, а также уплотнения стыков и зазоров в оконных и дверных рамах, фанере, досках и брусах, моделях и деревянных игрушках.

WEICON Ремонтный стик Дерево можно использовать в деревообрабатывающей и мебельной промышленности, при изготовлении моделей, а также во многих других областях.

28 г ✓
10532057

56 г ✓
10532115



Реставрация картинной рамы

Ремонтный стик Нержавеющая сталь



Не корродирующий, быстро твердеющий, с наполнителем из нержавеющей стали, имеет допуск NSF, может использоваться в системах питьевой воды

Для выполнения ремонтных и восстановительных работ без угрозы коррозии на деталях из нержавеющей стали и других нержавеющих металлов, например, на баках и емкостях, машинах для фасовки и упаковки, трубах, трубопроводах, насосах и корпусах. Благодаря возможности быстро механически нагружать отремонтированные детали (примерно через 60 минут), можно сократить дорогие и длительные периоды простоев. WEICON Ремонтный стик Нержавеющая сталь можно использовать в резервуаростроении и аппаратостроении, в пищевой, косметической и фармацевтической промышленности, а также во многих других областях.

57 г ✓
10538057

115 г ✓
10538115



Ремонтный стик Пластик



С наполнителем из пластика, имеет допуск NSF, может использоваться в системах питьевой воды

Специально для долговременного ремонта пластиковых деталей и волокон армированных материалов с остаточной эластичностью (стеклопластика, углепластика, стекловолокна), оконных и дверных рам, обшивки и бамперов. Для склеивания металлических деталей, таких как трубы и фитинги, фланцы, баки для воды, насосы и корпуса.

WEICON Ремонтный стик Пластик можно использовать при производстве окон, в резервуаростроении и аппаратостроении, в пищевой, косметической и фармацевтической промышленности, а также во многих других областях.

57 г ✓
10536057

115 г ✓
10536115



*Свидетельство о безопасности продукта при его непосредственном использовании в пищевой сфере согласно NSF/ANSI (NSF, National Sanitation Foundation — Национальный фонд санитарной защиты, ANSI, American National Standards Institute — Американский национальный институт стандартов) (стандарт 61)

Системы на основе эпоксидной смолы

Ремонтные стики

Ремонтный стик Медь



Очень быстро твердеющий, с медным наполнителем, имеет допуск NSF, может использоваться в системах питьевой воды

WEICON Ремонтный стик Медь пригоден для очень быстро (время использования 3 мин) ремонта трещин, течей и неплотностей, в том числе на мокрых и сырых поверхностях, таких как трубы и колена труб, фитинги и фланцы, медные желоба и медные листы, водонагреватели и баки для воды, трубопроводы горячей и холодной воды, морозильные установки и кондиционеры. WEICON Ремонтный стик Медь можно использовать в резервуаростроении и аппаратостроении, в пищевой, косметической и фармацевтической промышленности, а также во многих других областях.

57 г ✓
10530057

115 г ✓
10530115



Уплотнение медного трубопровода



Уплотнение сифона



Ремонт трубы из ПВХ

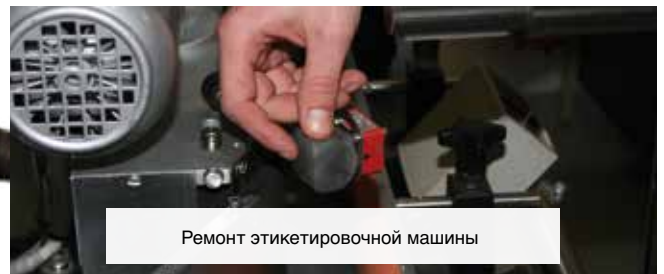

Ремонт этикетировочной машины

Технические характеристики

	Ремонтный стик Аква	Ремонтный стик Нержавеющая сталь	Ремонтный стик Дерево	Ремонтный стик Пластик	Ремонтный стик Медь
Свойства	эпоксидная смола с керамическим наполнителем, пастообразный материал	эпоксидная смола с алюминиевым наполнителем, пастообразный материал	эпоксидная смола с минеральным наполнителем, пастообразный материал	эпоксидная смола с пластмассовым наполнителем, пастообразный материал	эпоксидная смола с медным наполнителем, пастообразный материал
Жизнеспособность при температуре +20 °C / +68 °F (25 г смеси)	15 мин	4 мин	15 мин	20 мин	3 мин
Удельная плотность смеси	1,9 г/см ³	2,0 г/см ³	0,9 г/см ³	1,6 г/см ³	1,9 г/см ³
Температура обработки	от +10 до +40 °C (от +50 до +104 °F)	от +10 до +35 °C (от +50 до +95 °F)	от +10 до +40 °C (от +50 до +104 °F)		от +10 до +30 °C (от +50 до +86 °F)
Температура затвердевания	от +6 до +40 °C (от +41 до +104 °F)				
Цвет после затвердевания	белый	белый	светло-бежевый	голубой	медь
Макс. перекрытие зазора до	15 мм				
Ручная прочность (35 % прочности / +20 °C / +68 °F) через Механическая обработка (50 % прочности / +20 °C / +68 °F) через Конечная прочность (100 % прочности / +20 °C / +68 °F) через	30 мин	10 мин	45 мин	40 мин	10 мин
Давление (DIN 53281-83)	75 Н/мм ² (10.875 фунт/кв. дюйм)	80 Н/мм ² (11.600 фунт/кв. дюйм)	75 Н/мм ² (10.875 фунт/кв. дюйм)	65 Н/мм ² (9.400 фунт/кв. дюйм)	80 Н/мм ² (11.600 фунт/кв. дюйм)
Твердость по Шору, шкала D	65	75	70	65	80
Среднее значение прочности на сдвиг (7 дней / +20 °C / +68 °F) согласно DIN 53283	6,2 Н/мм ² (899 фунт/кв. дюйм) (Сталь, подвергнутая пескоструйной обработке)	3,9 Н/мм ² (566 фунт/кв. дюйм)	6,2 Н/мм ² (899 фунт/кв. дюйм) (бук шлифованный)	2,4 Н/мм ² (348 фунт/кв. дюйм) (ПВХ шлифованный)	4,8 Н/мм ² (696 фунт/кв. дюйм) (Медь, подвергнутая пескоструйной обработке)
Устойчивость к температурам	от -50 до +120 °C (от -58 до +248 °F) (кратковременно до +150 °C / +302 °F)				



Ремонтный стик Алюминий

Не ржавеет, быстро твердеет, с алюминиевым наполнителем

Для быстрого ремонта и склеивания без ржавчины металлических деталей. Для устранения трещин, раковин, течей и неплотностей в корпусах редукторов, емкостях, кузовах и моделях.

WEICON Ремонтный стик Алюминий можно использовать в машиностроении и строительстве промышленного оборудования, в автомобилестроении и редукторостроении, при изготовлении моделей и во многих других областях.

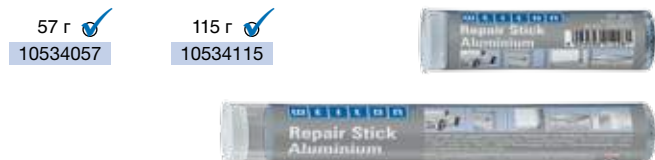

Ремонтный стик Бетон

Быстро твердеющий, с керамическим наполнителем

Специально для быстрого выполнения ремонтных и восстановительных работ на любых поверхностях из бетона, камня и керамики. Заполняет и закрывает трещины и дефектные места в кирпичной кладке, плитах из камня, бетона и керамики, кирпичах, бордюрах и бортовом камне, статуях, надгробных камнях и орнаментах, а также может использоваться для дополнительного закрепления дюбелей, болтов и анкеров при проведении внутренних и наружных работ.

WEICON Ремонтный стик Бетон можно использовать в строительстве, садовом и ландшафтном строительстве, а также во многих других областях.



Таблица выбора типа материала

	Алюминий	Аква	Бетон	Нержавеющая сталь	Дерево	Пластик	Медь	Сталь	Титан
Металл (например, алюминий, чугун, медь, нержавеющая сталь)	++	++	+	++	+	+	++	++	++
Твердая пластмасса* (например, эпоксидная смола, твердый ПВХ)	+	++	+	+	+	++	+	+	+
Волокнистые композитные материалы (например, стеклопластик, композиционный материал на углеродоволокнистой основе, стекловолокно)	+	+	+	+	+	++	+	+	+
Дерево (например, дуб, бук, ель, бальза)	+	+	+	+	++	+	+	+	+
Древесные материалы (например, фанера, МДФ (древесноволокнистая плита средней плотности))	+	+	+	+	++	+	+	+	+
Стекло/керамика	+	++	+	+	+	+	+	+	+
Камень (например, мрамор, гранит, кирпич, бетон)	+	++	++	+	+	+	+	+	+
Резина/эластомеры	-	-	-	-	-	-	-	-	-

пригоден в первую очередь (++) пригоден (+) не пригоден (-)
 *Кроме таких пластмасс, как полиэтилен, полипропилен, полиацетат, политетрафторэтилен и прочие фтористые углеводороды с поверхностями, не сцепляющимися по естественным условиям. В рамках приведенных рекомендаций по выбору типа материала также возможно склеивание отличающихся пар материалов, например, металл/пластик.

Системы на основе эпоксидной смолы

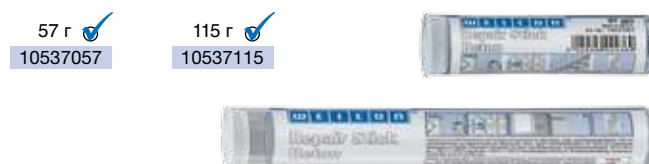
Ремонтные стики

Технические характеристики

		Ремонтные стики WEICON в неотвердевшем состоянии								
		Алюминий	Аква	Бетон	Нержавеющая сталь	Дерево	Пластик	Медь	Сталь	Титан
Основа:		эпоксидная смола с алюминиевым наполнителем	эпоксидная смола с керамическим наполнителем	эпоксидная смола с керамическим наполнителем	эпоксидная смола с наполнителем из нержавеющей стали	эпоксидная смола с минеральным наполнителем	эпоксидная смола с пластиковым наполнителем	эпоксидная смола с медным наполнителем	эпоксидная смола с металлическим наполнителем	эпоксидная смола с титановым наполнителем
Свойства:		пастообразный материал								
Вид:		стик								
Фасовка:		57 г / 115 г	57 г / 115 г	57 г / 115 г	57 г / 115 г	28 г / 56 г	57 г / 115 г	57 г / 115 г	57 г / 115 г	57 г / 115 г
Соотношение компонентов смеси по объему смола/отвердитель (автоматически): Жизнеспособность 25 г смеси при +20 °C (+68 °F) (в минутах):		1: 1								
Удельная плотность смеси (г/см³):		1,6	1,9	1,9	2,0	0,9	1,6	1,9	2,0	1,9
Температура, °C (°F)	использования: ^{*1}	от +10 до +35 (от +50 до +95)	от +10 до +40 (от +50 до +104)	от +10 до +35 (от +50 до +95)	от +10 до +35 (от +50 до +95)	от +10 до +40 (от +50 до +104)	от +10 до +40 (от +50 до +104)	от +10 до +30 (от +50 до +86)	от +10 до +35 (от +50 до +95)	от +10 до +50 (от +50 до +122)
	отвердевания:	от +6 до +40 (от +43 до +104)	от +6 до +40 (от +43 до +104)	от +6 до +40 (от +43 до +104)	от +6 до +40 (от +43 до +104)	от +6 до +40 (от +43 до +104)	от +6 до +40 (от +43 до +104)	от +6 до +40 (от +43 до +104)	от +6 до +40 (от +43 до +104)	от +6 до +65 (от +43 до +149)
Цвет после затвердевания:		алюминий	белый	серый бетон	серый	светло-бежевый	голубой	медь	темно-серый	серо-зеленый
Макс.перекрытие зазора до: ^{*2}		15 мм								
Время отвердевания при +20 °C	Ручная прочность (35 % прочности) через:	10 мин	30 мин	15 мин	10 мин	45 мин	40 мин	10 мин	10 мин	1 ч
	Механическая обработка (50 % прочности) через:	60 мин	60 мин	60 мин	60 мин	60 мин	3 ч	60 мин	60 мин	4 ч
	Конечная прочность (100 % прочности) через:	24 ч	24 ч	24 ч	24 ч	24 ч	36 ч	24 ч	24 ч	48 ч (24 ч при +65 °C / +149 °F)
		Ремонтные стики WEICON в неотвердевшем состоянии								
Давление (DIN 53281-83), Н/мм² (фунт/кв. дюйм):		80 Н/мм² (11 600)	75 Н/мм² (10 875)	80 Н/мм² (11 600)	80 Н/мм² (11 600)	75 Н/мм² (10 875)	65 Н/мм² (9 425)	80 Н/мм² (11 600)	80 Н/мм² (11 600)	80 Н/мм² (11 600)
Твердость по Шору, шкала D:		75	65	80	75	70	65	80	75	80
Средний предел прочности при растяжении и сдвиге через 7 дней при +20 °C (+68 °F) согласно DIN 53283, Н/мм² (фунт/кв. дюйм):	Алюминий подвергнутый пескоструйной обработке	Сталь подвергнутая пескоструйной обработке	Бетон	Нержавеющая сталь подвергнутая пескоструйной обработке	Бук шлифованный	ПВХ (PVC) шлифованный	Медь подвергнутая пескоструйной обработке	Сталь подвергнутая пескоструйной обработке	Сталь подвергнутая пескоструйной обработке	Сталь подвергнутая пескоструйной обработке
Устойчивость к температурам, °C (°F):		от -50 до +120, кратковр. +150 (от -58 до +248, кратковр. +302)								от -50 до +280, кратковр. +300 (от -58 до +536, кратковр. +572)
Теплопроводимость (ASTM D 257):		0,65 Вт/м·К	0,50 Вт/м·К	0,50 Вт/м·К	0,60 Вт/м·К	0,30 Вт/м·К	0,40 Вт/м·К	0,70 Вт/м·К	0,60 Вт/м·К	0,50 Вт/м·К
Линейная объемная усадка при затвердевании:		< 1 %								
Электрическое сопротивление (ASTM D 257):		5 · 10 ¹¹ Ом/см								
Диэлектрическая прочность (ASTM D 149):		3,0 кВ/мм								
Коэффициент теплового расширения (ISO 11359):		30-40 x 10 ⁻⁶ K ⁻¹								

^{*1} Для облегчения использования необходимо нагреть стики, находящиеся при низких температурах, до комнатной температуры (+20 °C / +68 °F).

^{*2} Максимальное нанесение 15 мм за один рабочий проход.

Результаты лабораторных испытаний

Мы провели ряд лабораторных исследований, чтобы сравнить стики различных поставщиков. Некоторые результаты обобщены в приведенных ниже таблицах.

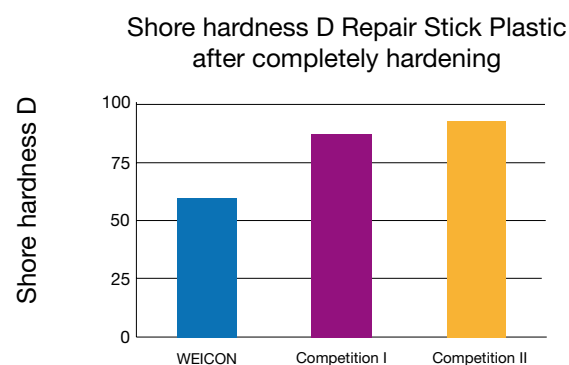
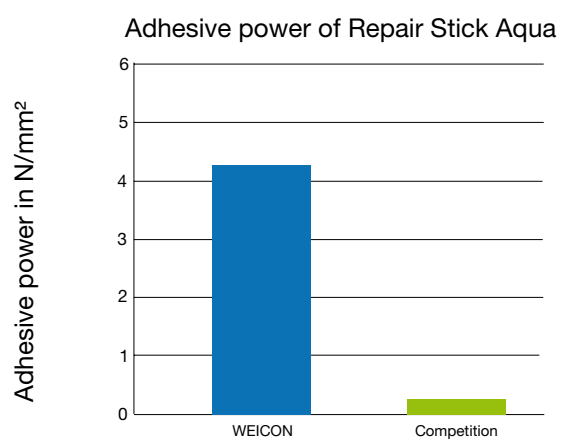
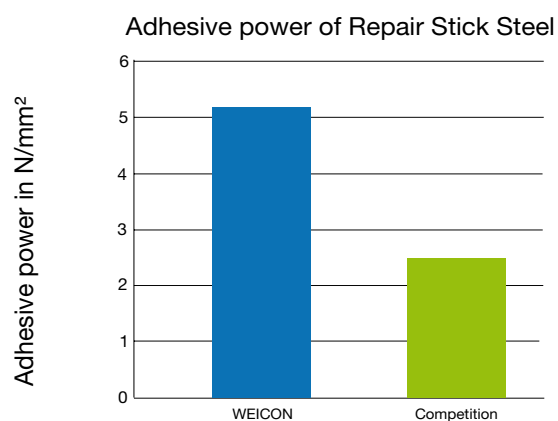

Tensile shear strength on steel

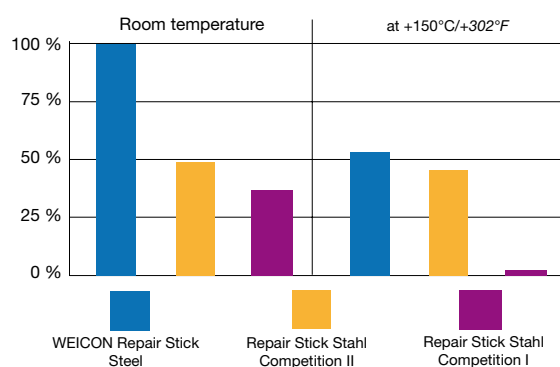

WEICON Ремонтный стик Дерево

В ассортименте материалов особо выделяется ремонтный стик Дерево. Он был разработан для ремонта предметов мебели, стеллажей и т. д. Он имеет такую же плотность, как и дерево, что позволяет выполнить «бесшовный» ремонт. После отвердевания его можно обрабатывать как дерево, то есть шлифовать и покрывать лаком. В показанном ниже испытании WEICON ремонтный стик Дерево плавает на поверхности, а конкурирующие продукты вследствие своей высокой плотности опускаются вниз.



Системы на основе эпоксидной смолы

Ремонтные стики

Химическая устойчивость WEICON ремонтных стиков после отвердевания*

Отработанные газы	+	Гидроксид калия, 0–20 % (едкое кали)	+
Ацетон	o	Известковое молоко	+
Щелочи (основания)	+	Карболовая кислота (фенол)	-
Муравьиная кислота, > 10 % (метановая кислота)	-	Углеводороды, алифатические (производные нефти)	+
Аммиак обезвоженный, 25 %	+	Углеводороды, ароматические (бензол, толуол, ксилол)	-
Амилацетат	+	Крезотовое масло	-
Амиловые спирты	+	Технический крезол	-
Гидроксид бария	+	Гидроксид магния	+
Бензины (октановое число 92–100)	+	Малеиновая кислота (цис-этилендикарбоновая кислота)	+
Бромистоводородная кислота, < 10 %	+	Метанол (метилловый спирт), < 85 %	o
Бутилацетат	+	Нафталин	-
Бутиловый спирт	+	Нафтенy	-
Гидроксид кальция (гашеная известь)	+	Дикарбонат натрия (гидрокарбонат натрия)	+
Хлоруксусная кислота	-	Хлорид натрия (поваренная соль)	+
Хлорсульфоновая кислота	-	Карбонат натрия (сода)	+
Хлорная вода (концентрация для бассейнов)	+	Гидроксид натрия, < 20 % (едкий натр)	o
Хлороформ (трихлорметан)	o	Раствор едкого натра	+
Хлористоводородная кислота, 10–20 %	+	Масла, минеральные	+
Хромовая кислота	+	Масла, растительные и животные	+
Растворы для оцувствления	+	Щавелевая кислота, < 25 % (этандионовая кислота)	+
Дизельные топлива	+	Перхлорэтилен	o
Нефть и нефтяные продукты	+	Керосин	+
Уксусная кислота разбавленная, < 5 %	+	Фосфорная кислота, < 5 %	+
Этанол, < 85 % (этиловый спирт)	o	Фталевая кислота, фталевый ангидрид	+
Этиловый эфир	+	Сырая нефть	+
Этиловый спирт	o	Соляная кислота, < 10 %	+
Этилбензол	-	Азотная кислота, < 5 %	o
Смазки, масла и воски	+	Диоксид серы	+
Фтористоводородная кислота разбавленная (плавиковая кислота)	o	Сероуглерод	+
Дубильная кислота разбавленная, < 7 %	+	Серная кислота, < 5 %	o
Глицерин (тригидроксипропан)	+	Четыреххлористый углерод (тетрахлорметан)	+
Гликоль	o	Уайт-спирит	+
Жидкое топливо, дизельное топливо	+	Тетралин (тетрагидронафталин)	o
Гуминовая кислота	+	Толуол	-
Пропиточные масла	+	Трихлорэтилен	o
Раствор едкого кали	+	Пероксид водорода, < 30 % (перекись водорода)	+
Карбонат калия (раствор поташа)	+	Ксилол (ксилен)	-

+ = устойчив o = ограниченное время - = неустойчив

*Хранение всех эпоксидных материалов WEICON осуществлялось при температуре химикатов +20 °C / +68 °F.



WEICON Эпоксидные клеи

Быстро, надежно, экономично

WEICON Эпоксидные клеи - 2-компонентные клеящие составы на основе эпоксидной смолы и отвердителя. Они твердеют в холодном состоянии и не содержат растворители. Высокая прочность на удар и растяжение позволяет надежно выполнять работы по монтажу, ремонту и изготовлению.

К современным конструкциям и соединениям различных материалов как например:

- металл
- твердая пластмасса
- волокнистый композитный материал (стеклопластик, композиционный материал на углеродоволокнистой основе, стекловолокно и т. д.)
- керамика
- стекло, камень
- дерево и т. д.

предъявляются все более высокие требования (например, привлекательный внешний вид в сочетании с очень высокой прочностью). Зачастую такие материалы комбинируются друг с другом, что создает дополнительные требования в использовании.

В этом случае применение эпоксидных клеев WEICON дает множество преимуществ:

- при использовании эпоксидных клеев WEICON поверхности склеиваемых деталей не изменяются в отличии, например, от сварки или пайки.
- в материалах не возникает напряжение и отпадает потребность в дополнительных средствах крепления.
- благодаря использованию тонких и легких материалов часто можно изготовить простые и недорогие конструкции. В результате значительно снижается вес изделия и стоимость работы.

Для всех эпоксидных клеев WEICON используются удобные двойные шприцы. Благодаря этому смола и отвердитель подаются порциями в удобном для пользователя соотношении 1:1. Отпадает необходимость во взвешивании обоих компонентов, требующем много времени.

Благодаря разнообразию использования эпоксидных клеев WEICON во многих областях открываются обширные возможности. Они охватывают как простые работы по ремонту и восстановлению, так и серийное производство практически во всех областях промышленности.

Использование

Условием безупречного склеивания является чистая и сухая поверхность (например, очищенная и обезжиренная с помощью очистителя поверхности WEICON). Гладкие поверхности можно сделать шероховатыми, например, с помощью пескоструйной обработки.

Клей наносится с одной стороны. WEICON Эпоксидные клеи закрывают при склеивании зазор от 0,2 мм до 2,0 мм (минутный клей Fast-Металл от мин. 0,5 мм до макс. 4,0 мм). Указанное время жизнеспособности относится к порции материала 10 мл при комнатной температуре. При больших количествах за счет теплового эффекта при химической реакции с эпоксидными смолами (экзотермическая реакция) отверждение происходит быстрее. Высокие температуры также сокращают время жизнеспособности и отвердевания (эмпирическое правило: увеличение температуры на +10 °C (+50 °F) по сравнению с комнатной температурой приводит к сокращению времени жизнеспособности и отвердевания наполовину). При температурах ниже +16 °C (+61 °F) время жизнеспособности и отвердевания существенно увеличивается. При температурах ниже примерно +5 °C (+41 °F) реакции не происходит.

Физиологические свойства / меры предосторожности

При правильном применении и полном отверждении эпоксидные клеи WEICON неопасны с токсикологической точки зрения. При использовании необходимо соблюдать физические, защитно-технические, токсикологические и экологические данные и инструкции, приведенные в наших паспортах безопасности ЕС на продукты (www.weicon.com).

Хранение

Эпоксидные клеи WEICON могут храниться в оригинальной невскрытой упаковке при постоянной комнатной температуре ок. +20 °C (+68 °F) в сухом состоянии как минимум 18 месяцев. Следует избегать солнечного облучения. При несоблюдении этих правил срок хранения снижается до 6 месяцев. Принципиально эпоксидные смолы склонны к кристаллизации при температурах ниже +5 °C (+41 °F). Этот эффект усиливается при сильных колебаниях температуры, что может часто возникнуть, например, при транспортировке зимой. Это оказывает негативное влияние на использование, отверждение и технические характеристики, однако такое влияние является обратимым под воздействием тепла (макс. до +50 °C / +122 °F, без открытого пламени).

При использовании эпоксидных клеев WEICON правильный выбор и комбинация смол основы (бисфенол А и F) гарантируют уменьшение кристаллизации.

Системы на основе эпоксидной смолы

Эпоксидные клеи

WEICON Easy-Mix Смесительная и дозирующая система

Благодаря современной смесительно-дозировочной системе материалы Easy-Mix можно чисто и точно автоматически дозировать, смешивать и наносить за одну рабочую операцию.

Благодаря этому гарантируется неизменное качество и надежность процесса в течение всего серийного производства.

Преимущества продукта:

- готовность к использованию
- дозирование, смешивание и нанесение выполняется всего за одну рабочую операцию
- утомительное смешивание вручную исключается, благодаря этому отсутствуют ошибки при смешивании и дозировании
- быстрое нанесение материала
- ускоряется время цикла при серийном производстве
- экономный расход благодаря минимальным потерям материала

10653050



WEICON Easy-Mix пистолет-дозатор D50

Прочная и надежная конструкция из пластика (полиамида), армированного стекловолокном, в сочетании с металлической рукояткой для переноски.



WEICON Смесительные насадки

Смесительная насадка Quadro

Для всех типов Easy-Mix (кроме Металл)

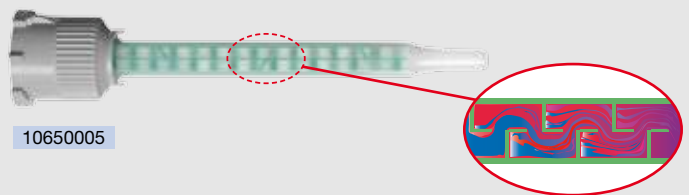

10650005

Смесительная насадка Helix

Для Easy-Mix Металл



10650006



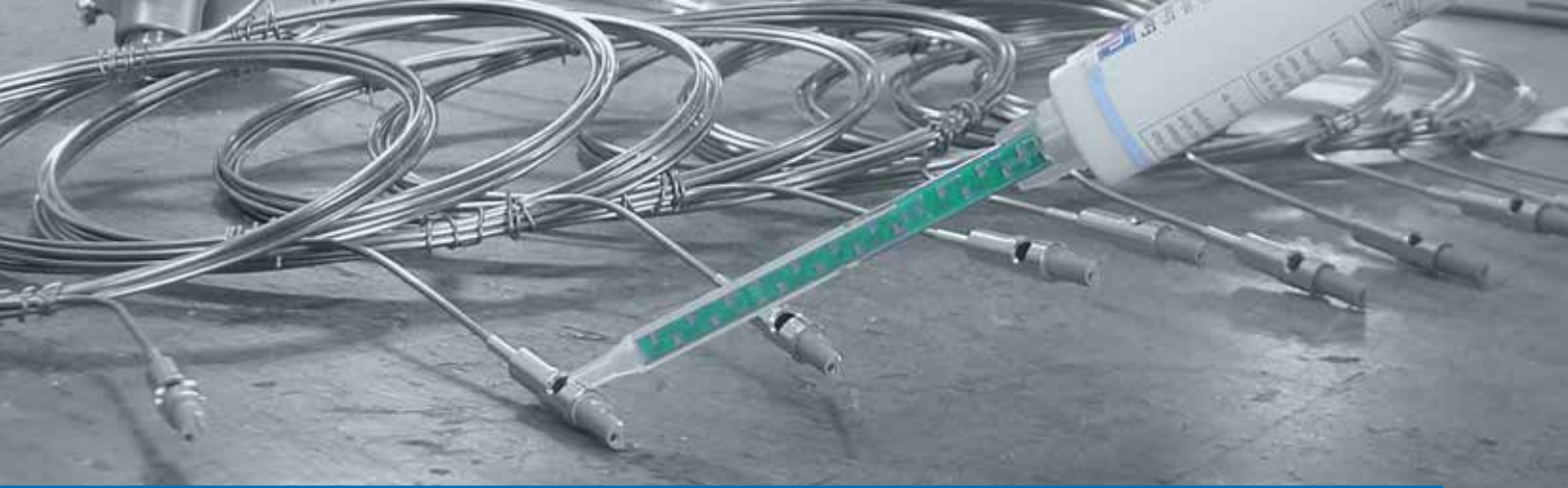

Клеи / Герметики

Технические смеси

Технические составы

Монтажные пасты

Высокоэффективные смолы

WEICON TOOLS®

Прочее

Easy-Mix S 50

Полужидкий материал, самовыравнивающийся, с очень малым временем жизнеспособности, быстротвердеющий, с чрезвычайно высокой клеящей способностью

WEICON Easy-Mix S 50 можно использовать с многочисленными материалами, такими как металл, пластик, волокнистый композитный материал, керамика, стекло, камень или дерево. Пригоден для быстрого ремонта и техобслуживания и идеален для промышленного серийного производства с коротким циклом.

WEICON Easy-Mix S 50 можно использовать во многих областях промышленности.



50 мл ✓
10650050

Easy-Mix Металл

Идеальный клей для склеивания металлических деталей, вязкий и быстротвердеющий

WEICON Easy-Mix Металл можно использовать с многочисленными материалами, такими как пластик, волокнистый композитный материал, керамика, стекло, камень или дерево. Он подходит для соединений, где необходимо заполнить большие отклонения в зазорах.



50 мл ✓
10652050

Эпоксидный минутный клей

Вязкий состав, самовыравнивающийся, быстротвердеющий, короткая жизнеспособность, прозрачный

WEICON Эпоксидный минутный клей можно использовать с многочисленными материалами, такими как металл, пластик, волокнистый композитный материал, керамика, стекло, камень или дерево.

WEICON Эпоксидный минутный клей пригоден для выполнения работ при конструировании и монтаже, а также в тех случаях, когда нерационально использовать систему WEICON Easy-Mix.

Опционально можно использовать со смесительной насадкой Quadro (арт. № 10650005).



24 мл ✓
10550024

Fast-Металл минутный клей

Пастообразный, со стальным наполнителем, с остаточной эластичностью, быстротвердеющий благодаря короткой жизнеспособности

WEICON Fast-Металл минутный клей идеально подходит для ремонтных работ и работ по склеиванию, требующих заполнения больших зазоров. В результате его способности заполнять отверстия используется для шероховатых и плохо подогнанных поверхностей, хорошо заполняя трещины, вмятины, неровности, сколы. После полной полимеризации остается и ударопрочным.

WEICON Fast-Металл минутный клей можно использовать с многочисленными материалами, такими как металл, пластик, волокнистый композитный материал, керамика, стекло, камень или дерево.



24 мл ✓
10551024



Системы на основе эпоксидной смолы

Эпоксидные клеи

Easy-Mix N 5000

Почти бесцветный / прозрачный, жидкий и самовыравнивающийся, короткое время жизнеспособности

WEICON Easy-Mix N 5000 — прозрачный, самовыравнивающийся состав, с коротким временем жизнеспособности 20 минут, с высокой клеящей способностью.

Easy-Mix N 5000 можно использовать с многочисленными материалами, такими как металл, пластик, волокнистый композитный материал, керамика, стекло, камень или дерево, он хорошо подходит для изготовления и ремонта деталей, требующих визуально эстетического вида.



50 мл ✓
10650250

Easy-Mix N 50

Полужидкий состав с высокой клеящей способностью, самовыравнивающийся, долгая жизнеспособность

WEICON Easy-Mix N 50 можно использовать с многочисленными материалами, такими как металл, пластик, волокнистый композитный материал, керамика, стекло, камень или дерево.

N 50 пригоден для технологических процессов со смещенными по времени операциями монтажа и позиционирования.



50 мл ✓
10650150



Easy-Mix HT 180

Новинка

Устойчив к высоким температурам, не текучий, ударопрочный

WEICON Easy-Mix HT 180 представляет собой двухкомпонентный клей на основе эпоксидной смолы, имеет высокую термостойкость до + 180 °C (+ 356 °F) (кратковременно до + 230 °C (+ 446 °F)).

Клей обладает высокой вязкостью и стабильностью, хорошо подходит для вертикального применения. Устойчив к ударным нагрузкам, имеет долгую жизнеспособность, затвердевает при комнатной температуре, может подвергаться механической обработке, а его специальные наполнители обеспечивают фиксированный клеевой шов.

Клей особенно пригоден для склеивания композитных материалов и металла и может в незастывшем состоянии подвергаться точечной сварке.

Easy-Mix HT 180 может использоваться для пластмасс, керамики, стекла, камня или дерева и подходит для покрытия больших зазоров. Благодаря специальным наполнителям материал обеспечивает постоянный, ровный и надежный клеевой шов толщиной не менее 0,20 - 0,25 мм.

Высокая термостойкость позволяет склеивать детали, которые после склеивания подвергаются термообработке (порошковому покрытию).



50 мл ✓
10650850

Идеальный клей для
**ПОРОШКОВОГО
ПОКРЫТИЯ**

Таблица выбора типа материала

	Easy-Mix S 50	Easy-Mix N 50	Easy-Mix N 5000	Easy-Mix Металл	Easy-Mix HT 180	Эпоксидный минутный клей	Fast-Металл минутный клей
Металл (например, алюминий, чугун, латунь, нержавеющая сталь)	++	+	++	++	++	+	++
Твердая пластмасса* (например, твердый ПВХ)	++	++	++	+	+	+	+
Волокнистые композитные материалы (например, стеклопластик, композиционный материал на углеволокнистой основе, стекловолокно)	++	+	++	++	++	+	+
Дерево (твердое и мягкое)	+	+	++	+	+	+	+
Дерево бальза	++	++	+	+	+	++	+
Древесные материалы (например, фанера)	+	+	+	+	+	+	+
Стекло/керамика	+	+	+	+	+	+	+
Камень (например, мрамор, гранит, кирпич, бетон)	++	++	++	++	+	++	+
Резина/эластомеры	-	-	-	-	-	-	-

пригоден в первую очередь (++) пригоден (+) не пригоден (-)

*Кроме таких пластмасс, как полиэтилен, полипропилен, полиацетат, политетрафторэтилен и прочие фтористые углеводороды с поверхностями, не сцепляющимися по естественным условиям. В рамках приведенных рекомендаций по выбору типа материала также возможно склеивание отличающихся пар материалов, например, металл/пластик.

Химическая устойчивость эпоксидных клеящих материалов после отвердевания*

Отработанные газы	+	Гидроксид калия, 0–20 % (едкое кали)	+
Ацетон	0	Известковое молоко	+
Щелочи (основания)	+	Карболовая кислота (фенол)	-
Муравьиная кислота, > 10 % (метановая кислота)	-	Углеводороды, алифатические (производные нефти)	+
Аммиак обезвоженный, 25 %	+	Углеводороды, ароматические (бензол, толуол, ксилол)	-
Амилацетат	+	Креозотовое масло	-
Амиловые спирты	+	Технический крезол	-
Гидроксид бария	+	Гидроксид магния	+
Бензины (октановое число 92–100)	+	Малеиновая кислота (цис-этилендикарбоновая кислота)	+
Бромистоводородная кислота, < 10 %	+	Метанол (метилловый спирт), < 85 %	0
Бутилацетат	+	Нафталин	-
Бутиловый спирт	+	Нафтенны	-
Гидроксид кальция (гашеная известь)	+	Дикарбонат натрия (гидрокарбонат натрия)	+
Хлоруксусная кислота	-	Хлорид натрия (поваренная соль)	+
Хлорсульфоновая кислота	-	Карбонат натрия (сода)	+
Хлорная вода (концентрация для бассейнов)	+	Гидроксид натрия, < 20 % (едкий натр)	0
Хлороформ (трихлорметан)	0	Раствор едкого натра	+
Хлористоводородная кислота, 10–20 %	+	Масла, минеральные	+
Хромовая кислота	+	Масла, растительные и животные	+
Растворы для очувствления	+	Щавелевая кислота, < 25 % (этандионовая кислота)	+
Дизельные топлива	+	Перхлорэтилен	0
Нефть и нефтяные продукты	+	Керосин	+
Уксусная кислота разбавленная, < 5 %	+	Фосфорная кислота, < 5 %	+
Этанол, < 85 % (этиловый спирт)	0	Фталевая кислота, фталевый ангидрид	+
Этиловый эфир	+	Сырая нефть	+
Этиловый спирт	0	Соляная кислота, < 10 %	+
Этилбензол	-	Азотная кислота, < 5 %	0
Смазки, масла и воски	+	Диоксид серы	+
Фтористоводородная кислота разбавленная (плавиковая кислота)	0	Сероуглерод	+
Дубильная кислота разбавленная, < 7 %	+	Серная кислота, < 5 %	0
Глицерин (тригидроксипропан)	+	Четыреххлористый углерод (тетрахлорметан)	+
Гликоль	0	Уайт-спирит	+
Жидкое топливо, дизельное топливо	+	Тетралин (тетрагидронафталин)	0
Гуминовая кислота	+	Толуол	-
Пропиточные масла	+	Трихлорэтилен	0
Раствор едкого кали	+	Пероксид водорода, < 30 % (перекись водорода)	+
Карбонат калия (раствор поташа)	+	Ксилол (ксилен)	-

+ = устойчив 0 = ограниченное время - = неустойчив

*Хранение всех эпоксидных клеящих материалов WEICON осуществляется при температуре химикатов +20 °С.

Системы на основе эпоксидной смолы

Эпоксидные клеи

Технические характеристики

		WEICON Эпоксидные клеи в незастывшем состоянии						
		Easy-Mix S 50	Easy-Mix N 50	Easy-Mix N 5000	Easy-Mix Металл	Easy-Mix HT 180	Эпоксидный минутный клей	Fast-Металл минутный клей
Основа:		эпоксидная смола без наполнителя	эпоксидная смола без наполнителя	эпоксидная смола без наполнителя	эпоксидная смола	эпоксидная смола с минер. наполнителем	эпоксидная смола без наполнителя	эпоксидная смола с высоким содержанием наполнителя
Свойства:		полужидкий материал	полужидкий материал	жидкий материал	полужидкий материал	пастообразный	полужидкий материал	пастообразный
Форма поставки:		двойной картридж	двойной картридж	двойной картридж	двойной картридж	двойной картридж	двойной шприц	двойной шприц
Объем:		50 мл	50 мл	50 мл	50 мл	50 мл	24 мл	24 мл
Соотношение компонентов смеси по объему смола/отвердитель (автоматически):		1 : 1	1 : 1	1 : 1	1 : 1	2 : 1	1 : 1	1 : 1
Жизнеспособность при температуре +20 °C (+68 °F) (10 мл смеси)		4 - 5	45	20	4 - 5	60	3 - 4	3 - 4
Удельная плотность смеси (г/см³):		1,15	1,07	1,07	1,80	1,10	1,14	1,80
Вязкость смеси при +20 °C (+68 °F):		8 500 мПа·с (сП)	7 500 мПа·с (сП)	5 000 мПа·с (сП)	300.000 мПа·с (сП)	пастообразный	32.000 МПа·с (сП)	300.000 МПа·с (сП)
Температура	использования*1:	от +10 °C до +30 °C (от +50 °F до +86 °F)	от +10 °C до +40 °C (от +50 °F до +104 °F)	от +10 °C до +35 °C (от +50 °F до +95 °F)	от +10 °C до +30 °C (от +50 °F до +86 °F)	от +10 °C до +40 °C (от +50 °F до +104 °F)	от +10 °C до +30 °C (от +50 °F до +86 °F)	от +10 °C до +30 °C (от +50 °F до +86 °F)
	отвердевания:	от +6 °C до +40 °C (от +43 °F до +104 °F)	от +10 °C до +40 °C (от +50 °F до +104 °F)	от +6 °C до +40 °C (от +43 °F до +104 °F)	от +6 °C до +40 °C (от +43 °F до +104 °F)	от +10 °C до +50 °C (от +50 °F до +122 °F)	от +6 °C до +40 °C (от +43 °F до +104 °F)	от +6 °C до +40 °C (от +43 °F до +104 °F)
Цвет:		прозрачный	слегка желтоватый, прозрачный	почти бесцветный, прозрачный	серый	черный	прозрачный	серый
Макс. зазор при склеивании макс. до*2:		2 мм	2 мм	2 мм	4 мм	4 мм	2 мм	4 мм
Время отвердевания при +20 °C (+68 °F)	Ручная прочность (35 % прочности) через:	30 мин	120 мин	60 мин	40 мин	2 ч	35 мин	40 мин
	Мех.нагрузка (50 % прочности) через:	1 ч	24 ч	3 ч	2 ч	4 ч	1 ч	2 ч
	Конечная прочность (100 % прочности) через:	24 ч	72 ч	48 ч	24 ч	24 ч	24 ч	24 ч
		WEICON Эпоксидные клеи в отвержденном состоянии						
Средняя прочность чистой эпоксидной смолы согласно DIN 53281-83	сжатие, МПа (фунт/кв. дюйм):	9 (1.300)	2 (300)	10 (1.500)	10 (1.500)	52 (7.540)	9 (1.300)	10 (1.500)
	растяжение, МПа (фунт/кв. дюйм):	40 (5.800)	35 (5.100)	40 (5.800)	24 (3.500)	27 (3.910)	40 (5.800)	24 (3.500)
	изгиб, МПа (фунт/кв. дюйм):	58 (8.400)	50 (7.300)	50 (7.300)	58 (8.400)	46 (6.670)	58 (8.400)	58 (8.400)
	Модуль Юнга, МПа (кфунт/кв. дюйм):	2.000 - 2.500 (300 - 400)	2.000 - 2.500 (300 - 400)	1.700 - 2.000 (200 - 300)	4.000 - 4.500 (600 - 700)	2.300 - 2.700 (330 - 390)	2.000 - 2.500 (300 - 400)	4.000 - 4.500 (600 - 700)
	Твердость по Shore, шкала D:	65	55	65	70	80	65	70
Среднее значение прочности на сдвиг согласно DIN 53283:	Сталь, подвергнутая пескоструйной обработке Н/мм² (фунт/кв. дюйм):	20 (2.900)	17 (2.500)	21 (3.000)	20 (2.900)	23 (3.330)	19 (2.800)	20 (2.900)
	Алюминий, подвергнутый пескоструйной обработке Н/мм² (фунт/кв. дюйм):	19 (2.800)	16 (2.300)	19 (2.800)	19 (2.800)	13 (1.880)	18 (2.600)	19 (2.800)
	Твердый ПВХ, шероховатый Н/мм² (фунт/кв. дюйм):	13 (1.900)	11 (1.600)	14 (2.000)	11 (1.600)	11 (1.600)	12 (1.700)	11 (1.600)
Устойчивость к температурам:		от -50 °C до +80 °C (от -58 °F до +176 °F)	от -50 °C до +100 °C (от -58 °F до +212 °F)	от -50 °C до +100 °C (от -58 °F до +212 °F)	от -50 °C до +145 °C*3 (от -58 °F до +293 °F)*3	-50 °C .. +180 °C (-58 °F .. +356 °F) briefly .. +230 °C (+446 °F)	от -50 °C до +80 °C (от -58 °F до +176 °F)	от -50 °C до +145 °C*3 (от -58 °F до +293 °F)*3
Линейная объемная усадка при отверждении*4:		20 мм/м ок. 2,0 %	20 мм/м ок. 2,0 %	20 мм/м ок. 2,0 %	3 мм/м ок. 0,3 %	3 мм/м ок. 0,3 %	20 мм/м ок. 2,0 %	3 мм/м ок. 0,3 %

*1 Для облегчения использования необходимо нагреть двойные картриджи и двойные шприцы, находящиеся при низких температурах, до комнатной температуры (+20 °C).

*2 Эти данные зависят от типа и состояния склеиваемых материалов и должны учитываться только при склеивании. При заливке, например, электронных элементов нельзя превышать толщину слоя 10 мм.

*3 После 20 часов выдержки при комнатной температуре (+20 °C / +68 °F) провести дополнительный отжиг в течение примерно 14 часов при +100 °C (+212 °F).

*4 Измерено на образце формой 900 мм x 75 мм x 10 мм после 7 дней хранения при +20 °C (+68 °F).

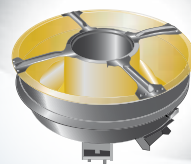
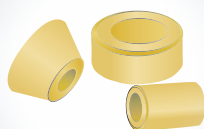
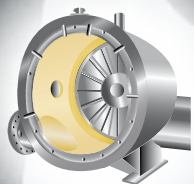
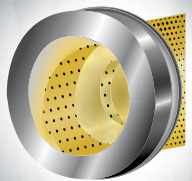

Технические характеристики:

WEICON Уретан в жидком состоянии			
	Уретан 45	Уретан 60	Уретан 80
Основа:	полиуретан		
Емкость упаковки:	0,5 кг		
Смесь (вес. %): смола/отвердитель	100: 180	100: 150	100: 80
Жизнеспособность при +20 °C (68 °F), мин:	25		
Удельная плотность смеси (г/см³):	1,04	1,04	1,00
Вязкость при +25 °C (77 °F) смола/отвердитель (мПа·с):	5.000 / 500	5.000 / 520	5.000 / 190
Вязкость смеси при +25 °C (77 °F) (мПа·с):	1.500	1.500	2.000
Время отвердевания при +20 °C (+68 °F)	Мех.нагрузка спустя	12- 20 ч	
	Конечная прочность (100 % прочности) через:	ок. 48* ч	
WEICON Уретан в застывшем состоянии			
Предел прочности при растяжении, ISO 37, МПа (фунт/кв. дюйм):	3,5 (600)	5,0 (800)	8,0 (1.200)
Относительное удлинение при разрыве, ISO 37 (%):	1.450	1.250	600
Прочность на разрыв (кН/м):	7,5	10	15
Твердость по Шору, шкала А:	45	60	80
Цвет после затвердевания:	светло-бежевый		
Устойчивость к температурам:	от -60 °C до +90 °C (от -76 до +194 °F)		

*или после 24 ч при комнатной температуре, + 4 ч при + 70°C

Системы на основе полиуретана

Уретан

Для изготовления:

- амортизаторов колебаний
- монтажных шаблонов
- гибких уплотнений
- резиноподобных образцов
- моделей и форм для литья

Для ремонта:

- ленточных транспортеров
- массивных шин
- транспортных роликов

Для покрытия:

- валов
- центрифуг
- барабанов для полирования
- цистерн
- желобов и воронок
- насосов
- емкостей для сыпучих материалов
- смесителей для сухого и мокрого замеса
- циклонов
- корпусов
- погрузочных платформ

WEICON Уретан отлично подходит для виброзащиты или изоляции машин.

WEICON Уретан

Прочный резиновый компаунд для эластичного покрытия, основа полиуретан с высокой ударной прочностью и стойкостью к истиранию

WEICON Уретан представляет собой 2-компонентный полиуретан, который при комнатной температуре затвердевает до резиноподобного состояния и остается гибким при температурах до -60 °C (-76 °F).

WEICON Уретан сцепляется с самыми разнообразными материалами, например, с металлом, бетоном, резиной, деревом, стекловолокном и многими другими веществами. Он также может использоваться в качестве гибкого покрытия в соединении с системами WEICON металлополимер.

Благодаря низкой гигроскопичности он пригоден для изготовления покрытий малой толщины. Кроме того, WEICON Уретан отличается высокой прочностью при растяжении и сопротивлением разрыву.

**Уретан 45**

Твердость по Шору: А 45

0,5 кг ✓
10514005

Уретан 60

Твердость по Шору: А 60

0,5 кг ✓
10516005

Уретан 80

Твердость по Шору: А 80

0,5 кг ✓
10518005



Химическая устойчивость WEICON Уретан после отвердевания

Ацетон	-	Метил-этиловый кетон	-
Спирт	0	Моторное масло, минеральное и синтетическое	+
Муравьиная кислота, концентрированная	-	Раствор едкого натра, 20 %	-
Аммиак, 10 %	0	Фосфорная кислота, 5 %	+
Бензин (октановое число от 92 до 100)	-	Фосфорная кислота, концентрированная	-
Дизельное топливо / жидкое топливо	-	2-пропанол	-
Этилгликоль	-	Азотная кислота, 5 %	-
Уксусная кислота, > 5 %	-	Соляная кислота, 5 %	+
Этанол	-	Соленая/морская вода	+
Фреон	-	Серная кислота, 5 %	0
Антифриз	+	Силиконовое масло, концентрированное	-
Редукторное масло	-	Пищевое/растительное масло	-
Глицерин (гликоль)	+	Толуол	+
Гидравлическое масло	0	Промывочный бензин	+
Раствор едкого кали, 20 %	+	Вода	+
Кетоны	-	Вода, +90 °С	0
Смазочно-охлаждающая жидкость, водорастворимая	+	Перекись водорода, 3 %	+
Разбавитель для лака	-	Вазелиновое масло	+
Щелочи, разбавленные	+	Ксилол	+
Метанол	-	Лимонная кислота, 10 %	+

+ = устойчив 0 = ограниченное время - = неустойчив



Гибкий подвес
напольной уплотнительной губки

Расход

Толщина нанесения (мм):	0,20*	0,50	1,00	1,50	2,00	2,50	3,00	3,50	4,00
Расход на 1 м (кг)	0,21	0,53	1,05	1,60	2,10	2,65	3,20	3,70	4,20

*Минимальная толщина слоя

Контрольные пробки для проверки давления при ремонте радиатора автомобиля (черная паста)



Ремонт зажимного клеща (черная паста)



Системы на основе полиуретана

Уретан

Предварительная обработка поверхности

Поверхности должны быть чистыми, сухими и обезжиренными. Почти все загрязнения, такие как масла, жиры, пыль и грязь, можно удалить с помощью очистителя поверхностей WEICON или удалителя герметика и клея WEICON (остатки старой краски). У особенно загрязненных или гладких поверхностей можно увеличить адгезию с помощью пескоструйной обработки зернами подходящего размера или механического шерохования.

Адгезию на различных поверхностях можно улучшить путем использования праймера (подробности см. в таблице).

Праймер M 100

Синтетическая смола, содержащая растворитель, прозрачная, плотность: 0,8 г/см³, расход ок. 20–40 мл на 1 м²

Для не впитывающих поверхностей, таких как алюминий, сталь, нержавеющая сталь VA, латунь, цинк, луженая жель, пластмассы, например, PA 6.6, стеклопластик, полиуретан, лакированные поверхности, эмали, керамика и стекло с покрытием.



250 мл
13550125

Праймер S 300

Полиуретан, содержащий растворитель, прозрачный, плотность: 1,03 г/см³, расход ок. 200 мл на 1 м²

Для пористых и впитывающих материалов, таких как дерево, бетон, камень и многое другое.



250 мл
13550325

Аппликатор

Для нанесения праймеров WEICON

13955050



Цветная паста, черная

Специальная цветная паста на основе мелкодисперсных красящих пигментов

250 г
10519250



Материал		Рекомендуемая предварительная обработка поверхности
АБС		Очиститель поверхностей
Алюминий	без покрытия	Очиститель поверхностей + тонкое шерохование + праймер M 100
	хромированный	Очиститель поверхностей
	анодированный	Очиститель поверхностей + праймер M 100
	с порошковым покрытием	Очиститель поверхностей + праймер M 100
	загрунтованный	Очиститель поверхностей
	покрытый лаком	Праймер M 100
ЭПДМ		Низкая адгезия, даже при использовании праймера
Стеклопластик	гладкая/шероховатая сторона	Праймер M 100
	Напольное покрытие	Праймер M 100
	Ламинат для ручного ламинирования	Праймер M 100
Стекло	необработанное, прозрачное	Праймер M 100**
	с керамическим покрытием	Праймер M 100*
Дерево	обработанное фенолом (многослойная плита)	Очиститель поверхностей + тонкое шерохование + праймер M 100
	необработанное	Протереть влажной тряпкой + праймер S 300
ПА (полиамид)		Праймер M 100*
PIR жесткий пенопласт (полиизоцианурат)		Очиститель поверхностей
ПММА (плексиглас)		Праймер M 100*
Древесно-полимерные композиты		Тонкое шерохование + очиститель поверхностей
ПС (PS)	Жесткий пенопласт	Очиститель поверхностей
	Плиты	Применять материал Уретан не рекомендуется
Полиуретан, жесткий пенопласт		Очиститель поверхностей
Полиуретан, эластомер		Очиститель поверхностей + праймер M 100
ПВХ (PVC)	Плиты	Очиститель поверхностей
	Жесткий пенопласт	Очиститель пластика
Сталь	без покрытия	Очиститель поверхностей + праймер M 100
	хромированная	Очиститель поверхностей
	фолированная	Применять материал Уретан не рекомендуется
	загрунтованная	Очиститель поверхностей + праймер M 100
	покрытая лаком	Очиститель поверхностей + праймер M 100
	с порошковым покрытием	Очиститель поверхностей + праймер M 100
	VA (нержавеющая сталь)	Очиститель поверхностей + тонкое шерохование + праймер M 100
	оцинкованная	Очиститель поверхностей + тонкое шерохование + праймер M 100

* Необходимые предварительные испытания

** Защищать от УФ-излучения



Клеи / Герметики
Технические спреи
Технические составы
Монтажные пасты
Высокоэффективные клеи
WEICON TOOLS®
Прочие

Easy-Mix PU-90 / PU-240



Быстро, прочно, надежно

Высокопрочные, быстротвердеющие 2-компонентные Конструкционные клеи на основе полиуретана с очень хорошей адгезией к самым различным материалам. Высокая вязкость материалов позволяет использовать их в том числе на вертикальных поверхностях. 2-компонентная система обеспечивает быстрое и контролируемое затвердевание. Это делает процесс склеивания практически независимым от толщины слоя, влажности воздуха и температуры окружающей среды. Следующие материалы можно соединять друг с другом и между собой с обеспечением высокой прочности на разрыв, расслаивание и сдвиг:

- волокнистые композитные материалы (например, стеклопластик на основе эпоксидной смолы, стеклопластик на основе полиэфирной смолы, углепластики, сополимеры стирола и метилстирола, стекловолокно)
- пластики (например, ПВХ, АБС, ПММА, поликарбонат, фенол)
- полиуретан, эпоксиды, полиэфир
- сталь, алюминий, нержавеющая сталь
- дерево, керамика и многое другое

Материалы WEICON Easy-Mix PU-90 / PU-240 отличаются следующими свойствами:

- быстрое обеспечение прочности
- мгновенное сцепление, в том числе, и на вертикальных поверхностях, отсутствие потеков, возможность моделирования
- высокая прочность на растяжение, срез и удар
- сохранение эластичности в течение длительного времени, ударопрочное отверждение, отсутствие усадки
- возможность использования во внутренних и наружных работах
- устойчивость к атмосферным и химическим воздействиям
- возможность шлифования и покрывания лаком примерно через 30 минут
- нейтральный по отношению к материалам
- устойчивость к воздействию температур от 55 °С до +125 °С (от -67 до +257 °F)



Материалы WEICON Easy-Mix PU-90 / PU-240 универсальны для выполнения склеивания в местах, подвергающихся динамическим нагрузкам, и одновременно для случаев применения с высокой степенью гибкости в следующих отраслях:

- технология пластмасс
- машиностроение
- изготовление моделей и форм
- кораблестроение и мелкое судостроение
- энергетические установки и электротехника
- строительство с использованием металлических конструкций
- изготовление кузовов и автомобилестроение
- сооружение стендов для ярмарок и выставок

Использование:

Условием безупречного склеивания является чистая и сухая поверхность (например, очищенная и обезжиренная с помощью очистителя поверхности WEICON). Наилучшие результаты обеспечиваются, если склеиваемым поверхностям придана шероховатость механическим способом.

Некоторые низкоэнергетические пластмассы, в частности ПТФЭ, полиолефины и т. д., можно склеивать только после специальной предварительной обработки поверхности путем, например, фторирования, обработки плазмой низкого давления, коронирования, обработки пламенем или аналогичным способом. Клей наносится с одной стороны.

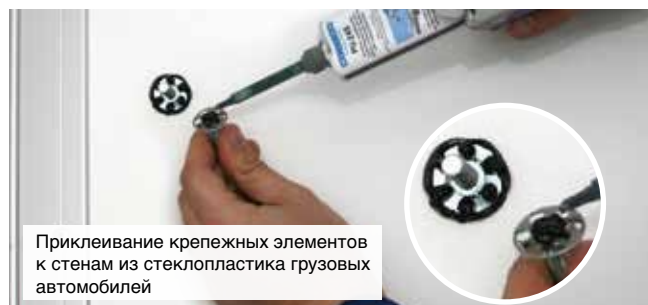

Приклеивание крепежных элементов к стенам из стеклопластика грузовых автомобилей



Приклеивание ребристой плиты из нержавеющей стали VA к деревянной стене

Системы на основе полиуретана

PU-90
PU-240

Easy-Mix PU-90

Высокопрочный, чрезвычайно быстротвердеющий материал, с высокой вязкостью, время жизнеспособности около 90 секунд

WEICON Easy-Mix PU-90 примерно через 30 минут можно шлифовать и покрывать лаком, этот материал устойчив к атмосферным и химическим воздействиям, устойчив к воздействию температур от -55 °C до +125 °C (от -67 до +257 °F). PU-90 соединяет между собой и друг с другом множество материалов, таких как волокнистые композитные материалы, пластики, полиуретан, эпоксиды, полиэфир, металлы, дерево и керамика, с обеспечением высокой прочности на разрыв, сдвиг и расслаивание.

Материал PU-90 можно использовать в производстве пластмасс, машиностроении, при изготовлении моделей и форм, в строительстве с использованием металлических конструкций, в кораблестроении и мелком судостроении, при построении кузовов и в автомобилестроении, при построении сооружений для ярмарок и выставок, а также во многих других областях.



50 мл ✓
10751050

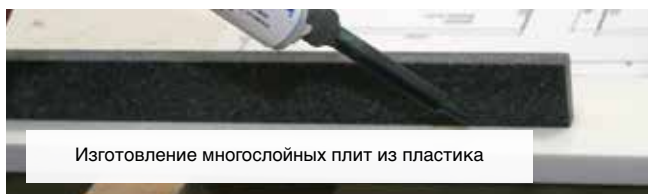

Изготовление многослойных плит из пластика

Easy-Mix PU-240

Высокопрочный, быстротвердеющий материал, с высокой вязкостью, время жизнеспособности около 240 секунд

WEICON Easy-Mix PU-240 примерно через 30 минут можно шлифовать и покрывать лаком, этот материал устойчив к атмосферным и химическим воздействиям, устойчив к воздействию температур от -55 °C до +125 °C (от -67 до +257 °F). PU-240 соединяет между собой и друг с другом множество материалов, таких как волокнистые композитные материалы, пластики, полиуретан, эпоксиды, полиэфир, металлы, дерево и керамика, с обеспечением высокой прочности на разрыв, сдвиг и расслаивание. Материал PU-240 можно использовать в производстве пластмасс, машиностроении, при изготовлении моделей и форм, в строительстве с использованием металлических конструкций, в кораблестроении и мелком судостроении, при изготовлении кузовов и в автомобилестроении, при построении сооружений для ярмарок и выставок, а также во многих других областях.



50 мл ✓
10753050

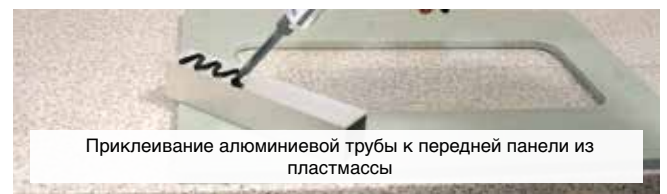

Приклеивание алюминиевой трубы к передней панели из пластмассы

Технические характеристики

	Easy-Mix PU-90	Easy-Mix PU-240
Основа	полиуретан	полиуретан
Соотношение компонентов смеси смола/отвердитель	1 : 1	1 : 1
Цвет после затвердевания	черный	черный
Удельная плотность смеси	1,30 - 1,35 г/см ³	1,30 - 1,35 г/см ³
Жизнеспособность при +20 °C (+68 °F)	90 с	240 с
Ручная прочность (35 % прочности) через	5 мин	5 мин
Механическая прочность (50 %) через	10 мин	10 мин
Конечная прочность (100 % прочности) через	12 ч	12 ч
Толщина клеевого шва	0,1 - 4,0 мм	0,1 - 4,0 мм
на алюминии (0,26 мм)	13 Н/мм ² (1.900 фунт/кв. дюйм)	14 Н/мм ² (2.000 фунт/кв. дюйм)
на необработанной стали (0,26 мм)	19 Н/мм ² (2.800 фунт/кв. дюйм)	23 Н/мм ² (3.300 фунт/кв. дюйм)
на нержавеющей стали (0,26 мм)	17 Н/мм ² (2.500 фунт/кв. дюйм)	18 Н/мм ² (2.600 фунт/кв. дюйм)
Средн. Модуль Юнга при +20 °C (+68 °F)	650 - 750 Н/мм ² (90 - 110 кфунт/кв. дюйм)	450 - 550 Н/мм ² (70 - 80 кфунт/кв. дюйм)
Твердость по Шору, шкала D, DIN EN ISO 868	66	68
Макс. прочность при растяжении, ISO 527	21 Н/мм ² (3.000 фунт/кв. дюйм)	20 Н/мм ² (2.900 фунт/кв. дюйм)
Макс. удлинение при растяжении, ISO 527	35%	31%
Устойчивость к температурам	от -55 до +125 °C (от -67 до +257 °F)	-55 .. +125°C (-67 .. +257°F)
Устойчивость формы до	+65°C (+149°F)	+65°C (+149°F)
Температура разложения, определенная термогравиметрическим методом (начальная температура)	+330°C (+626°F)	+336°C (+637°F)



Конструкционные клеи RK-1300 / RK-1500

Высокопрочный, ударопрочный материал

Конструкционные клеи WEICON RK-1300 / RK-1500 представляют собой быстротвердеющие при комнатной температуре 2-компонентные системы на основе метилметакрилата. Системы используются по методу «No-Mix», то есть смешивание обоих компонентов (клеящего состава и активатора) не требуется. Отверждение начинается только после соединения деталей, покрытых клеем и активатором.

Клеи RK-1300/1500 позволяют получить высокопрочные соединения самых разнообразных материалов:

- металлы (в том числе и металлы с покрытием), например, сталь, алюминий, медь, цинк, их сплавы, а также ферриты (ферромагнитные материалы)
- пластмассы*, например, АБС, полистирол, твердый ПВХ, поликарбонат, полиэтиленоксид, формованные детали из полиэфира
- волокнистые композитные материалы (стеклопластик, композиционный материал на углеродоволокнистой основе, стекловолокно и т. д.)
- дерево- и целлюлозные материалы (например, МДФ)
- стекло, керамика и камень

*Полиамиды, тефлон, полиолефины и т. д., можно склеивать только после специальной предварительной обработки поверхности путем, например, фторирования, обработки плазмой низкого давления, коронирования, обработки пламенем или аналогичным способом.

По сравнению с другими способами стыковки/крепления использование материалов WEICON RK-1300/1500 дает следующие преимущества:

- отпадает потребность в традиционных средствах крепления
- в отличие от сварки или пайки не происходит никакое изменение поверхности материалов
- в материалах не возникают напряжения под действием термической или механической нагрузки
- особые свойства различных материалов остаются неизменными
- благодаря использованию новых, тонких и легких материалов часто можно реализовать простые и недорогие конструкции, так как эти материалы зачастую можно соединить только с помощью клея
- вместе с отверждением автоматически происходит процесс герметизации, благодаря чему отсутствует посадочная ржавчина
- при соединении различных металлов не возникает контактная коррозия

Клеи RK-1300/1500 отличаются следующими специфическими свойствами:

- использование по методу «No-Mix»
- быстрое и прочное начальное отверждение
- отверждение с сохранением эластичности и ударной прочности
- возможность использования в широком диапазоне температур
- стойкость к старению

Благодаря этому обеспечиваются различные возможности использования специально при монтаже и промышленном производстве. Благодаря методу «No-Mix» и быстрому, прочному отверждению клеи WEICON RK-1300/1500 отлично подходят для технологических процессов со смещенными во времени операциями монтажа и позиционирования и большими значениями времени цикла при серийном производстве.



Обшивка светильников (алюминий/стекло)



Склеивание деталей из полиуретана (изготовление форм)



Конструкционные клеи на основе акрилата

RK-1300 RK-1500

Предварительная обработка поверхностей

Условием безупречного склеивания является чистая и сухая поверхность (например, очищенная и обезжиренная с помощью очистителя поверхности WEICON).

Высокую прочность можно обеспечить за счет других операций по предварительной обработке поверхностей, например, шерохования дробью для струйной обработки или шлифующим материалом. Некоторые пластмассы, в частности полиамиды, ПТФЭ, полиолефины и т. д., можно склеивать только после специальной предварительной обработки поверхности путем, например, фторирования, обработки плазмой низкого давления, коронирования, обработки пламенем или аналогичным способом.

Использование активатора RK

В зависимости от ширины клеевого шва при склеивании активатор RK наносится на склеиваемые поверхности с одной или с двух сторон (кистью, напылением, погружением).

При ширине шва максимально до 0,4 мм достаточно нанести клей с одной стороны, при ширине шва максимально до 0,8 мм и/или на шероховатых, пористых и пассивных поверхностях (хром, никель и т. д.) требуется нанесение с обеих сторон.

На гладких пластмассовых и металлических поверхностях требуется ок. 30 г/м, на шероховатых и пористых поверхностях — до 150 г/м. Время высыхания при комнатной температуре (+20 °C / +68 °F) составляет не менее пяти минут.

Важное преимущество по сравнению с другими клеевыми составами заключается в том, что покрытые клеем детали могут храниться при комнатной температуре (+20 °C / +68 °F) до 30 дней без снижения эффективности.

Хранение активатора RK

WEICON Активатор RK хранится при постоянной комнатной температуре ок. +20 °C в сухом месте в течение 6 месяцев, при температурах от +1 °C до +7 °C срок хранения может быть увеличен до 24 месяцев. Это относится к закрытым оригинальным емкостям, на которые не действует прямо или косвенно солнечное излучение. При увеличении температуры хранения выше +40 °C и при высокой влажности воздуха срок хранения снижается.



100 г
 10562100

1 л
 10562901

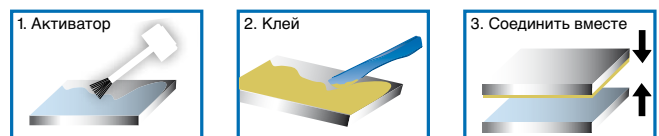

Использование RK-1300 / RK-1500

Клей наносится только с одной стороны на поверхность, не покрытую активатором. Ширина клеевого шва может составлять до 0,80 мм (только при двухстороннем нанесении активатора). При ширине клеевого шва от 0,15 мм до 0,25 мм принципиально получают максимально высокую прочность на сдвиг.

Температура обработки

Использовать материал следует при комнатной температуре (ок. +20 °C / +68 °F). Более высокие температуры, например, +40 °C (+104 °F), сокращают время позиционирования и отвердевания примерно на 30 %; снижение температур (на +10 °C / +50 °F) увеличивает соответствующее время примерно на 50 %, начиная с температуры +5 °C (+41 °F) практически не происходит реакции.

Физиологические свойства / охрана труда

При правильном применении и полном отверждении материалы WEICON RK-1300/1500 совершенно неопасны с физиологической точки зрения. Необходимо соблюдать данные и инструкции, приведенные в наших паспортах безопасности ЕС на продукты (www.weicon.com).

Хранение

Материалы WEICON RK-1300/1500 хранятся при комнатной температуре ок. +20 °C (+68 °F) в сухом месте как минимум 12 месяцев, при температурах от +1 °C (+34 °F) до +7 °C (+45 °F) срок хранения может быть увеличен до 24 месяцев. Это относится к закрытым оригинальным емкостям, на которые не действует прямо или косвенно солнечное излучение. При увеличении температуры хранения выше +40 °C (+104 °F) и при высокой влажности воздуха срок хранения снижается до 6 месяцев.





2-Komponenten
No-Mix
2-component

Технические характеристики

WEICON RK-1300/1500 в жидком состоянии

		RK-1300	RK-1500
Основа:		метилметакрилат	
Свойства:		пастообразный материал	жидкий
Вязкость при +20 °C (+68 °F):	адгезив:	21 000 мПа·с	4 500 мПа·с
	активатор:	очень жидкий	
Удельный вес:	адгезив:	1,20 г/см ³	1,00 г/см ³
	активатор:	0,87 г/см ³	
Цвет:	адгезив:	бежевый, непрозрачный	желтоватый, прозрачный
	активатор:	бесцветный, прозрачный	
Расход в зависимости от структуры поверхности:	адгезив:	180–300 г/м ²	
	активатор:	30–150 г/м ²	
Время высыхания активатора при +20 °C (+68 °F):		5 мин	
Эффективность активатора после нанесения при +20 °C (+68 °F):		макс. 30 дней	
Температура обработки:		от +10 до +30 °C (от +50 до +86 °F)	
Температура затвердевания:		от +6 до +40 °C (от +43 до +104 °F)	
Время позиционирования поверхностей, покрытых активатором и клеем, при +20 °C (+68 °F):		1–2 минуты	
Покрытие зазора: (При ширине зазора от 0,15 мм до 0,25 мм получают максимально высокую прочность).		макс. 0,40 мм (нанесение активатора с одной стороны*) макс. 0,80 мм (нанесение активатора с двух сторон*)	
Время отвердевания при +20 °C (+68 °F):*2	Ручная прочность (35 % прочности) через:	6 мин	5 мин
	Механическая обработка (50 % прочности) через:	9 мин	8 мин
	Конечная прочность (100 % прочности) через:	24 ч	24 ч

WEICON RK-1300/1500 после схватывания

Среднее значение прочности при растяжении и сдвиге через 7 дней при +20 °C (+68 °F) и нанесении активатора с одной стороны, согласно DIN 53281-83:	алюминий, подвергнутый пескоструйной обработке:	25 Н/мм ² (3 600 фунт/кв. дюйм)	26 Н/мм ² (3 800 фунт/кв. дюйм)
	сталь, подвергнутая пескоструйной обработке:	21 Н/мм ² (3 000 фунт/кв. дюйм)	25 Н/мм ² (3 600 фунт/кв. дюйм)
	сталь, оцинкованная:	6 Н/мм ² (900 фунт/кв. дюйм)	4 Н/мм ² (600 фунт/кв. дюйм)
	нержавеющая сталь, подвергнутая пескоструйной обработке:	26 Н/мм ² (3 800 фунт/кв. дюйм)	25 Н/мм ² (3 600 фунт/кв. дюйм)
	латунь, подвергнутая пескоструйной обработке:	25 Н/мм ² (3 600 фунт/кв. дюйм)	26 Н/мм ² (3 800 фунт/кв. дюйм)
	медь, подвергнутая пескоструйной обработке:	26 Н/мм ² (3 800 фунт/кв. дюйм)	19 Н/мм ² (2 800 фунт/кв. дюйм)
	поликарбонат, шероховатый:	5 Н/мм ² (700 фунт/кв. дюйм)	8 Н/мм ² (1 200 фунт/кв. дюйм)
	АБС, шероховатый:	6 Н/мм ² (900 фунт/кв. дюйм)	6 Н/мм ² (900 фунт/кв. дюйм)
	твердый ПВХ, шероховатый:	7 Н/мм ² (1 000 фунт/кв. дюйм)	11 Н/мм ² (1 600 фунт/кв. дюйм)
	полиамид 6.6, шероховатый:	2 Н/мм ² (300 фунт/кв. дюйм)	3 Н/мм ² (400 фунт/кв. дюйм)
стеклопластик (полиэфир), шероховатый:	8 Н/мм ² (1 200 фунт/кв. дюйм)	7 Н/мм ² (1 000 фунт/кв. дюйм)	
стеклопластик (эпоксидная смола), шероховатый:	16 Н/мм ² (2 300 фунт/кв. дюйм)	20 Н/мм ² (2 900 фунт/кв. дюйм)	
Устойчивость к температурам:		от -50 °C до +130 °C (от -58 до +266 °F), кратковременно (30 минут) до +180 °C (+356 °F)	
Отслаивание на алюминии:		6 Н/мм	
Коэффициент линейного теплового расширения:		70 x 10 ⁻⁶ К ⁻¹	80 x 10 ⁻⁶ К ⁻¹
Теплопроводность:		0,2 Вт/м·К	
Удельное Электроустойчивость:		10 ¹⁵ Ом/см	
Диэлектрическая прочность:		10 кВ/мм	

*1 Эти данные зависят от типа и состояния склеиваемых материалов. На пористых материалах или пассивных поверхностях, например, на хrome, никеле и т. д., требуется нанесение активатора с обеих сторон. При ширине клеевого шва от 0,15 мм до 0,25 мм получают максимально высокую прочность.

*2 Высокие температуры, например, +40 °C (+104 °F), сокращают время позиционирования и отвердевания примерно на 30 %. Снижение температур на +10 °C (+50 °F) увеличивает соответствующее время примерно на 50 %, начиная с температуры +5 °C (+41 °F) практически не происходит реакции.

Клеи / Герметики
Технические свойства
Технические составы
Монтажные пласти
Высокоэффективные клеи
WEICON TOOLS®
Прочее

Конструкционные клеи на основе акрилата

RK-1300 RK-1500



RK-1300

Пастообразный материал, высокопрочный, быстротвердеющий

Конструкционный клей WEICON RK-1300 имеет высокую прочность на удар, расслаивание и сдвиг. Система состоит из клея и активатора, которые используются по методу „No-Mix“ («без смешивания»). Это значительно упрощает процесс обработки. Продукт особенно подходит для склеивания больших поверхностей из множества различных материалов, таких как металлы, ферриты и жесткие пластики.

WEICON RK-1300 может использоваться в машиностроении, приборостроении, автомобилестроении, инструментальном и литейном производстве, строительной и мебельной промышленности, а также во многих других отраслях промышленности.

60 г*¹ ✓
10560060

330 г*² ✓
10560330

1,0 кг*¹ ✓
10560800

6,0 кг*² ✓
10561906

*Комплектная упаковка, состоит из клея и активатора

*² Без активатора



RK-1500

Жидкий материал, высокопрочный, быстротвердеющий

Конструкционный клей WEICON RK-1500 имеет высокую прочность на удар, расслаивание и сдвиг. Система состоит из клея и активатора, которые используются по методу „No-Mix“ («без смешивания»). Это значительно упрощает процесс обработки.

Благодаря своей низкой вязкости WEICON RK-1500 особенно хорошо подходит для обработки на больших поверхностях для склеивания. Прозрачный клей особенно пригоден для склеивания стекла, металла и керамики друг с другом и между собой.

WEICON RK-1500 может использоваться в машиностроении, приборостроении, автомобилестроении, инструментальном и литейном производстве, строительной и мебельной промышленности, а также во многих других отраслях промышленности.

60 г*¹ ✓
10563860

310 г*² ✓
10563330

1,0 кг*¹ ✓
10563800

6,0 кг*² ✓
10563906

*Комплектная упаковка, состоит из клея и активатора

*² Без активатора



2-Komponenten
No-Mix
2-component

Среднее значение прочности на сдвиг согласно DIN 53283 в зависимости от тестируемой температуры

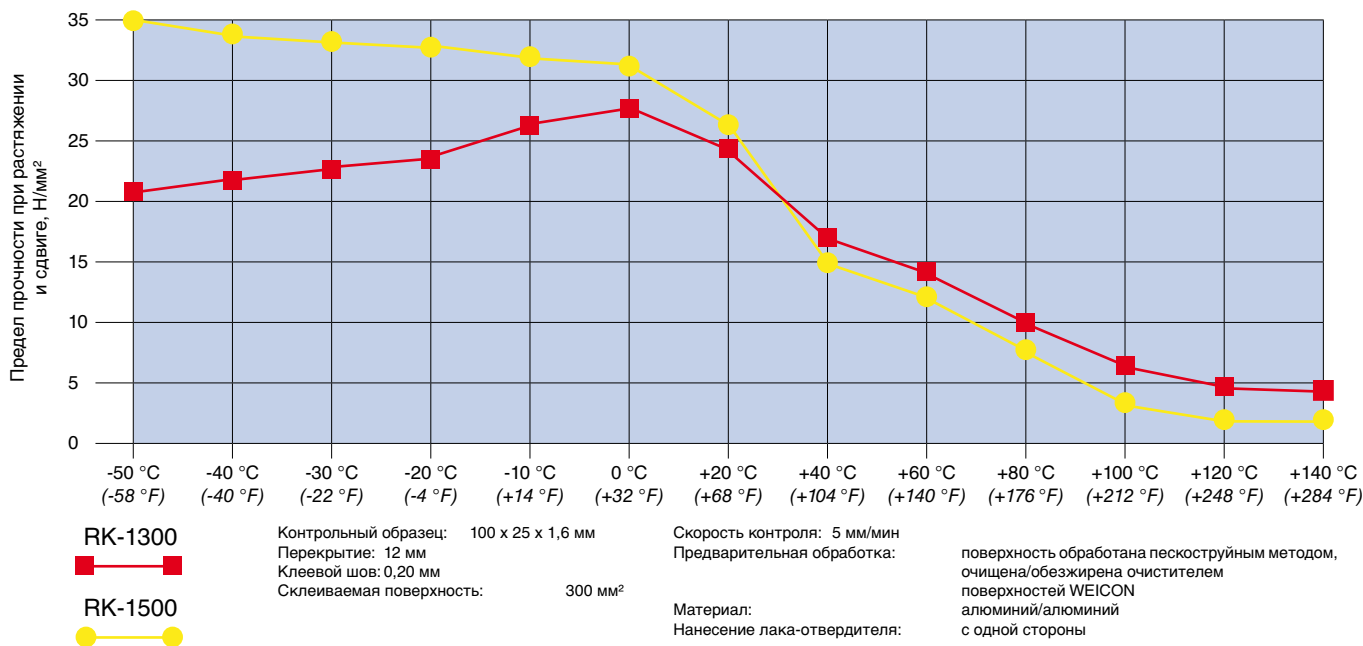

Среднее значение прочности на сдвиг в % после хранения в различных средах

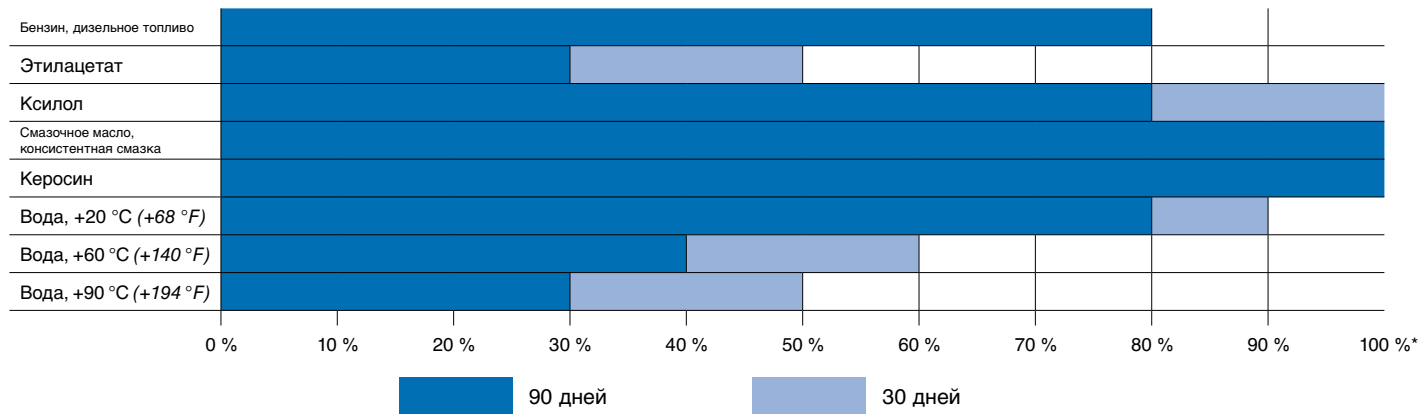

Среднее значение прочности на сдвиг в % после хранения в тропическом климате согласно DIN 50015 (при температуре +40 °C / +140 °F и влажности воздуха 92 %)

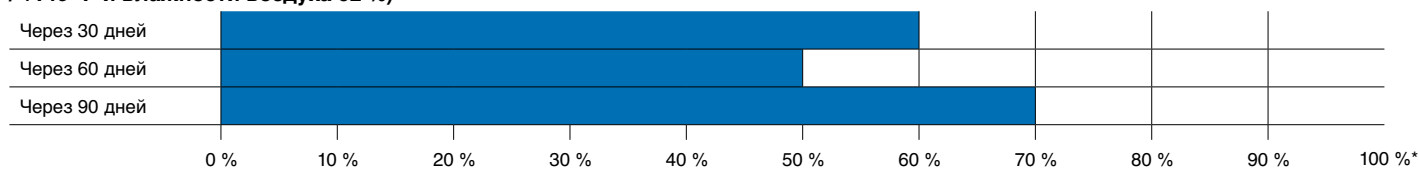

* Среднее значение прочности на сдвиг через 7 дней при +20 °C (+68 °F) и нанесении активатора с одной стороны, согласно таблице значений прочности.

Клеи / Ферменты
Технические спреи
Технические составы
Монтажные пасты
Высокоэффективные смазки
WEICON TOOLS®
Прочее



Конструкционные клеи на основе акрилата

RK-1300 RK-1500

Химическая устойчивость после отвердевания

Сточные воды, фекалии	+	Керосин	+
Ацетон	+	Кетоны	+
Алифатические углеводороды (производные нефти)	+	Смазочно-охлаждающие жидкости	+
Пары спиртов	+	Метанол (метиловый спирт)	+
Спирт	+	Метилбензол	+
Аммиак, нашатырь	+	Метилхлорид	0
Углеводороды, ароматические (бензол, толуол, ксилол)	0	Метилдихлорид	+
Едкий аммиак, гидроксид аммония	0	Метилэтилкетон	+
Бензин	+	Метилизобутилкетон, изопропилацетон	+
Бензол	0	Минеральное масло	+
Бензойная кислота	+	Озон	-
Трюмная среда (трюмная вода)	+	Парафиновое масло, керосин	+
Синильная кислота, цианистоводородная кислота, 5 %	+	Перхлориметилмеркаптан	+
Тормозная жидкость	+	Надсерная кислота, 5 %	+
Раствор брома	0	Фенол (карболовая кислота)	+
Бромистый водород, 5 %	+	Феноловая смола	+
Бутиловый спирт (изобутанол)	+	Фосфорная кислота, 5 %	+
Хлорид кальция (морская соль)	+	Фталевая кислота (бензолдикарбоновая кислота)	+
Сульфат кальция	+	Полифосфорная кислота, 5 %	+
Сульфит кальция	+	Пропиловый спирт	+
Хлор, жидкий и сухой	-	Ртуть	+
Хлоридный спирт	+	Нашатырь	+
Отбеливатель с хлором	-	Азотная кислота, 5 %	+
Хлорный газ, жидкий и сухой	-	Азотная кислота, дымящаяся	-
Хлорированный растворитель (дихлорметан)	-	Соляная кислота (хлористоводородная кислота)	0
Хлорированная вода (концентрация для бассейнов)	+	Кислород	-
Хлоруглеводороды (СКУ)	+	Пары кислот	+
Хлороформ (трихлорметан)	+	Смазочные масла и консистентные смазки	+
Хлорсульфоновая кислота (хлорсерная кислота)	-	Диоксид серы, влажный и сухой	+
Хлористый водород	+	Серная кислота	0
Хромовая кислота, 5 %	+	Серная кислота, дымящаяся	-
Вода, дистиллированная	+	Серный ангидрид	-
Дихлорэтиловый эфир	+	Сероводород, влажный и сухой	+
Топливо для реактивных двигателей	+	Хлорид селена	+
Эпихлоргидрин	+	Силиконовые масла	+
Плавиковая кислота (фтористоводородная кислота)	-	Танин (дубильная кислота)	0
Фреон	0	Терпентин, скипидар	+
Хлорированная соленая вода (концентрация для бассейнов)	+	Уайт-спирит	+
Гликоколл, глицин	+	Толуол (метилбензол)	0
Жидкое топливо, дизельное топливо	+	Толуолсульфоновая кислота	0
Гептан	+	Трихлорэтилен	+
Изобутиловый спирт (изобутилены)	+	Вода	+
Изопропилацетат	+	Вода, кипящая	0
Изопропиловый спирт	+	Перекись водорода	0
Изопропиловый эфир	+	Ксилол (диметилбензол)	0
Карбонат калия (поташ)	+	Цилиндровое масло	+

+ = устойчив 0 = ограниченное время - = неустойчив

Хранение контрольных образцов осуществляется при температуре среды +20 °C (+68 °F)

Easy-Mix RK-Конструкционные клеи и Plastic Bond

Высокопрочные, надежные, с остаточной эластичностью

Конструкционные клеи на основе MMA (метилметакрилат) с очень хорошей адгезией на волокнистых композитных материалах, многих пластмассах, металлах и других материалах. Благодаря современной смешивающей и дозирующей системе Easy-Mix клеевые составы можно чисто и точно автоматически дозировать, смешивать и наносить. Благодаря этому гарантируется неизменное качество и надежность процесса в течение всего серийного производства. Высокая вязкость материалов позволяет использовать их в том числе и на вертикальных поверхностях. Следующие материалы можно соединять друг с другом и между собой с обеспечением высокой прочности на разрыв, сдвиг и отслаивание:

- пластики (например, ПВХ, АБС, ПММА, стекловолокно, фенол)
- полиуретан, эпоксиды
- сталь, алюминий, нержавеющая сталь,
- дерево, керамика и многое другое

Конструкционные клеи WEICON Easy-Mix RK-7000 / RK-7100 / RK-7200 отличаются следующими преимуществами:

- высокая прочность на разрыв, сдвиг и удар
- быстрое достижение прочности
- возможность использования во внутренних и наружных работах
- устойчивость к атмосферным и химическим воздействиям
- возможность шлифования и лакирования
- устойчивость к воздействию температур от 55 °С до +125 °С (от -67 до +257 °F)

Конструкционные клеи Easy-Mix RK-7000 / RK-7100 / RK-7200 пригодны для использования в следующих областях:

- технология пластмасс
- машиностроение
- изготовление моделей и форм
- строительство с использованием металлических конструкций
- электротехника
- построение кузовов и автомобилестроение
- макетирование и рекламное производство



Применение:

Условием безупречного склеивания является чистая и сухая поверхность (например, очищенная и обезжиренная с помощью очистителя поверхности WEICON).

Наилучшие результаты обеспечиваются, если склеиваемым поверхностям придана шероховатость механическим способом. Некоторые низкоэнергетические пластмассы, в частности ПТФЭ, полиолефины и т. д., можно склеивать только после специальной предварительной обработки поверхности путем, например, фторирования, обработки плазмой низкого давления, коронирования, обработки пламенем или аналогичным способом.

Система WEICON Easy-Mix: Смола и отвердитель чисто и точно автоматически смешиваются и дозируются всего за одну рабочую операцию. Клей наносится с одной стороны.

Двойной шприц, 24 г (только для типа RK-7000): Смола и отвердитель автоматически делятся на порции в нужном соотношении. После этого оба компонента смешиваются и наносятся на поверхности.



Конструкционные клеи на основе акрилата

RK-Конструкционные клеи и Plastic Bond

Easy-Mix RK-7000

Медленно твердеющий, высокопрочный, ударопрочный с остаточной эластичностью

RK-7000 может использоваться для соединения многих материалов, таких как пластмассы, металлы, дерево и керамика друг с другом и между собой. Он особенно подходит для структурного склеивания, где требуются высокопрочные соединения. Клей очень вязкий и поэтому может использоваться также на вертикальных поверхностях.

WEICON RK-7000 может использоваться в различных областях как, например, в обработке пластмасс, металлических конструкций, кузовов и транспортных средств, машиностроении, электротехнике, деревообработке, а также в рекламном производстве.



50 мл
10566050

Easy-Mix RK-7100

Быстро твердеющий, сверхпрочный, ударопрочный, с остаточной эластичностью

WEICON Easy-Mix RK-7100 имеет очень короткое время жизнеспособности всего пять минут. Он идеально подходит для быстрого и высокопрочного соединения.

Состав предназначен для склеивания с высокой прочностью на разрыв, сдвиг и отслаивание многих материалов, такие как пластмассы, металлы, дерево, керамика друг с другом и между собой.



50 мл
10566050



Технические характеристики

	Easy-Mix RK-7000	Easy-Mix RK-7100
Основа	метилметакрилат	метилметакрилат
Соотношение компонентов клей/активатор	1 : 1	1 : 1
Цвет после затвердевания	кремово-белый, молочный	кремово-белый, молочный
Удельная плотность смеси	0,98 - 1,02 г/см ³	0,98 - 1,02 г/см ³
Жизнеспособность при +20 °C (+68 °F)	ок. 15 мин	ок. 5 мин
Вязкость смеси	40.000 - 60.000 МПа·с	40.000 - 60.000 МПа·с
Ручная прочность (35 % прочности) через	ок. 40 мин	ок. 25 мин
Механическая прочность (50 %) через	ок. 60 мин	ок. 60 мин
Конечная прочность (100 %) через	ок. 12 ч	ок. 12 ч
Толщина клеевого шва	0,1 - 5,0 мм	0,1 - 5,0 мм
Среднее значение прочности на сдвиг согласно DIN 1465		20 - 25
на стеклопластике (3 мм)	GRP 9 Н/мм ² (1.300 фунт/кв. дюйм)	GRP 8 Н/мм ² (1.200 фунт/кв. дюйм)
на твердом ПВХ (0,76 мм)	PVC 17 Н/мм ² (2.500 фунт/кв. дюйм)	PVC 21 Н/мм ² (3.000 фунт/кв. дюйм)
на алюминии (0,26 мм)	21 Н/мм ² (3.000 фунт/кв. дюйм)	24 Н/мм ² (3.500 фунт/кв. дюйм)
на необработанной стали (0,26 мм)	19 Н/мм ² (2.800 фунт/кв. дюйм)	23 Н/мм ² (3.300 фунт/кв. дюйм)
на нержавеющей стали (0,26 мм)	17 Н/мм ² (2.500 фунт/кв. дюйм)	15 Н/мм ² (2.200 фунт/кв. дюйм)
на ПММА (акрил) 0,76 мм)	18 Н/мм ² (2.600 фунт/кв. дюйм)	23 Н/мм ² (3.300 фунт/кв. дюйм)
Средн. модуль упругости при +20 °C (+68 °F)	1.400 - 1.700 Н/мм ² (200 - 246 кфунт/кв. дюйм)	1.300 - 1.700 Н/мм ² (188 - 246 кфунт/кв. дюйм)
Твердость по Шору, шкала D, DIN EN ISO 868	70	75
Макс. прочность при растяжении, ISO 527	20 Н/мм ² (2.900 фунт/кв. дюйм)	22 Н/мм ² (3.200 фунт/кв. дюйм)
Макс. удлинение при растяжении, ISO 527	35%	30%
Устойчивость к температурам	от -55 до +125 °C (от -67 до +257 °F)	от -55 до +125 °C (от -67 до +257 °F)

Easy-Mix RK-7200

Прозрачный состав, высокопрочный, вязко-эластичный, ударопрочный

WEICON Easy-Mix RK-7200 представляет собой высокопрочный, быстротвердеющий, не содержащий растворителей конструкционный клей на основе MMA (метилметакрилата) с очень хорошей адгезией на самых различных материалах.

Благодаря своей кристальной прозрачности при отверждении он особенно хорошо пригоден для склеивания, например, пластмасс и стекла. Также WEICON Easy-Mix RK-7200 пригоден для склеивания структурных материалов, при котором цветной клеевой шов может испортить эстетичность внешнего вида. Благодаря этому можно чисто и высокопрочно склеивать между собой и друг с другом прозрачные пластмассы, например, ПММА, ПТФЭ и другие материалы.



50 мл
10564050

Easy-Mix RK-7300



Высокопрочный к пластику и EPDM, высоковязкий, ударопрочный

WEICON Easy-Mix RK-7300 - это быстротвердеющий, не содержащий растворителей конструкционный клей на основе MMA (метилметакрилата). RK-7300 обладает очень хорошей адгезией к различным материалам.

Он может применяться универсально для статических и динамических нагрузок. Высокопрочные соединения возможны даже для низкоэнергетических пластиков, таких как полиэтилен или полипропилен.

Его вязко-эластичность позволяет склеивание материалов с различными коэффициентами расширения, такими как пластик / алюминий или сталь. Специальные наполнители (стеклянные шарики) обеспечивают постоянный клеевой шов 0,25 мм; Максимальный зазор: 1 мм.



50 мл
10569050

Технические характеристики

	Easy-Mix RK-7200
Основа	метилметакрилат
Соотношение компонентов смола/отвердитель	1 : 1
Цвет после затвердевания	прозрачный / безцветный
Удельная плотность смеси	1,2 г/см³
Жизнеспособность при +20 °C (+68 °F)	ок. 1 - 2 мин
Вязкость смеси	5.000 - 8.000 МПа·с
Ручная прочность (35 % прочности) через	ок. 8 мин
Механическая прочность (50 %) через	ок. 120 мин
Конечная прочность (100 %) через	ок. 6 ч
Толщина клеевого шва	0,1 - 2,0 мм
Среднее прочности на сдвиг согласно DIN 1465	
на стеклопластике (3 мм)	GRP 17 Н/мм² (2.400 фунт/кв. дюйм)
на пластике (0,76 мм)	PVC 4 Н/мм² (580 фунт/кв. дюйм)
на алюминии (0,26 мм)	18 Н/мм² (2.600 фунт/кв. дюйм)
на необработанной стали (0,26 мм)	20 Н/мм² (2.900 фунт/кв. дюйм)
на нержавеющей стали (0,26 мм)	18 Н/мм² (2.600 фунт/кв. дюйм)
на акриле (0,76 мм)	12 Н/мм² (1.740 фунт/кв. дюйм)
Средн. модуль упругости при +20 °C (+68 °F)	400 - 700 Н/мм² (58 - 101 кфунт/кв. дюйм)
Твердость по Шору, шкала D, DIN EN ISO 868	45 - 55
Макс. прочность при растяжении, ISO 527	8,5 Н/мм² (1.200 фунт/кв. дюйм)
Макс. удлинение при растяжении, ISO 527	23%
Устойчивость к температурам	от -40 до +120 °C (от -40 до +248 °F)

	Easy-Mix RK-7300
Основа	метилметакрилат
Соотношение компонентов смола/отвердитель	1 : 1
Цвет после затвердевания	просвечивающий / с белым оттенком
Удельная плотность смеси	1,00 г/см³
Жизнеспособность при +20 °C (+68 °F)	ок. 8 мин
Вязкость смеси	170.000 - 200.000 МПа·с
Ручная прочность (35 % прочности) через	ок. 1 ч
Механическая прочность (50 %) через	ок. 8 ч
Конечная прочность (100 %) через	ок. 24 ч
Толщина клеевого шва	0,25 - 1,0 мм
Среднее прочности на сдвиг согласно DIN 1465	
ABS (Acrylnitril-Butadien-Styrol)	8,0 Н/мм² (1.160 фунт/кв. дюйм)
PA (Полиамид)	3,1 Н/мм² (450 фунт/кв. дюйм)
PE-HD (Полиэтилен)	4,5 Н/мм² (650 фунт/кв. дюйм)
POM (полиметилениоксид)	4,7 Н/мм² (680 фунт/кв. дюйм)
PP (Полипропилен)	6,2 Н/мм² (900 фунт/кв. дюйм)
PC (Поликарбонат)	6,0 Н/мм² (870 фунт/кв. дюйм)
Твердом пластике (ПВХ)	10,5 Н/мм² (1.520 фунт/кв. дюйм)
PTFE (политетрафторэтилен)	1,9 Н/мм² (270 фунт/кв. дюйм)
на алюминии	4,5 Н/мм² (650 фунт/кв. дюйм)
на необработанной стали	5,1 Н/мм² (740 фунт/кв. дюйм)
на нержавеющей стали	4,0 Н/мм² (580 фунт/кв. дюйм)
Твердость по Шору, шкала D, DIN EN ISO 868	40 - 50 D
Устойчивость к температурам	от -55 до +100 °C (от -67 до +212 °F)



Приклеивание рекламных букв из поликарбоната к очищенному щеткой листу из нержавеющей стали

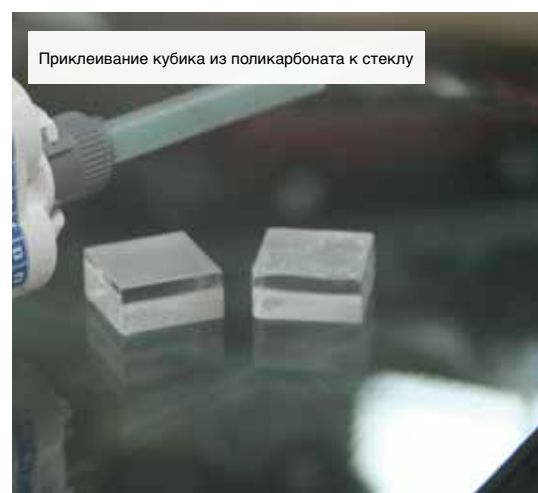

Приклеивание кубика из поликарбоната к стеклу

Конструкционные клеи на основе акрилата

РК-Конструкционные клеи и Plastic Bond



Опционально можно использовать со смесительной насадкой Quadro (арт. № 10650005).

Plastic-Bond

Новинка

Отличная адгезия к пластикам, сверхпрочный, ударопрочный состав

WEICON Plastic-Bond - это не содержащий растворителей конструкционный клей с очень хорошей адгезией к пластикам, алюминию, стали и многим другим материалам. Адгезив подходит как для статических, так и динамических нагрузок, имеет высокую прочность на разрыв и отслаивание, заполняет зазоры до максимально 5 мм.

Plastic-Bond особенно подходит для структурного склеивания, где требуются высокопрочные соединения. Он имеет высокую вязкость и подходит для обработки на вертикальных поверхностях.

Конструкционный клей универсален и может быть использован, например, в пластмассовых технологиях, в металлических конструкциях, в конструкции кузовов и транспортных средств, в машиностроении, в электротехнике, в деревообработке или в рекламном производстве.

Технические характеристики

	Plastic-Bond
Основа	метилметакрилат
Соотношение компонентов смеси смола/отвердитель	1 : 1
Цвет после затвердевания	кремово-белый, молочный
Удельная плотность смеси	0,98 - 1,02 г/см ³
Жизнеспособность при +20 °C (+68 °F)	ок. 15 мин
Вязкость смеси	40.000 - 60.000 МПа·с
Ручная прочность (35 % прочности) через	ок. 40 мин
Механическая прочность (50 %) через	ок. 60 мин
Конечная прочность (100 % прочности) через	ок. 12 ч
Толщина клеевого шва	0,1 - 5,0 мм
Среднее значение прочности на сдвиг согласно DIN 1465	
на стеклопластике (3 мм)	GRP 9 Н/мм ² (1.300 фунт/кв. дюйм)
на пластике (0,76 мм)	PVC 17 Н/мм ² (2.500 фунт/кв. дюйм)
на алюминии (0,26 мм)	21 Н/мм ² (3.000 фунт/кв. дюйм)
на необработанной стали (0,26 мм)	19 Н/мм ² (2.800 фунт/кв. дюйм)
на нержавеющей стали (0,26 мм)	17 Н/мм ² (2.500 фунт/кв. дюйм)
на акриле (0,76 мм)	18 Н/мм ² (2.600 фунт/кв. дюйм)
Средн. Модуль Юнга при +20 °C (+68 °F)	1.400 - 1.700 Н/мм ² (200 - 246 фунт/кв. дюйм)
Твердость по Shore шкала D, DIN EN ISO 868	70
Макс. прочность при растяжении, ISO 527	20 Н/мм ² (2.900 фунт/кв. дюйм)
Макс. удлинение при растяжении, ISO 527	35%
Устойчивость к температурам	от -55 до +125 °C (от -67 до +257 °F)



24 мл
10565024

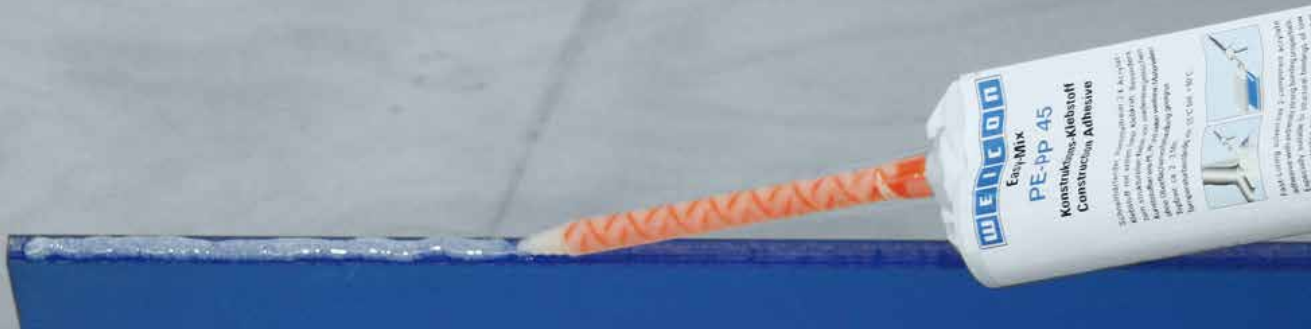

Easy-Mix PE-PP 45

Быстро, прочно, надежно

WEICON Easy-Mix PE-PP 45 представляет собой 2-компонентный конструкционный клей на основе метилакрилата. Он особенно пригоден для структурного, высокопрочного склеивания низкоэнергетических пластмасс, таких как полиэтилен ПЭ, полипропилен ПП и термопластичные эластомеры.

Для склеивания таких пластмасс как

- твердый ПВХ (поливинилхлорид)
- ПА (полиамид)
- ПК (поликарбонат)
- АБС (акрилонитрилбутадиенакрилат)
- ПММА (полиметилметакрилат)
- волокнистые композитные материалы (стеклопластик, композиционный материал на углеродоволокнистой основе, стекловолокно и др.)



38 мл
 10660038
 желтоватый,
 прозрачный

и других материалов WEICON Easy-Mix PE-PP 45 используется в качестве «универсального клея».

В настоящее время такие пластмассы, как ПЭ и ПП, благодаря своим специфическим свойствам, а именно: способности принимать форму, эластичности, прочности на разрыв, термостойкости, деформационной теплостойкости и химической устойчивости, применяются практически во всех областях промышленности.

При склеивании этих пластмасс ранее нужно было с большими затратами предварительно обрабатывать поверхности такими способами как, например:

- механически (шлифованием, струйной обработкой и т. д.)
- химически (фторированием)
- физически (обработкой пламенем, плазмой, коронированием).

При использовании WEICON Easy-Mix PE-PP 45 от такой предварительной обработки можно отказаться. «Внедренный в клей праймер» активирует поверхности и позволяет получить высокопрочное клеевое соединение.

Easy-Mix PE-PP 45 можно использовать как для применения в отдельных случаях, так и в мелкосерийном и промышленном серийном производстве. Сюда относится склеивание и ремонт небольших приборов, табличек и дисплеев, деталей динамиков, корпусов батарей, пластиковых контейнеров и многих других пластмассовых деталей.

Свойства WEICON Easy-Mix PE-PP 45

- не требуется предварительная обработка склеиваемых деталей («внедренный праймер»)
- небольшое время жизнеспособности и использования
- быстрое нарастание прочности
- высокая конечная прочность
- отверждение с сохранением эластичности
- стойкость к старению
- устойчивость к химикатам
- постоянный клеевой шов благодаря использованию специальных наполнителей (стеклянных шариков) мин. 0,15–0,20 мм
- пастообразный, не текущий

Графическое представление клеевого шва с использованием WEICON Easy-Mix PE-PP

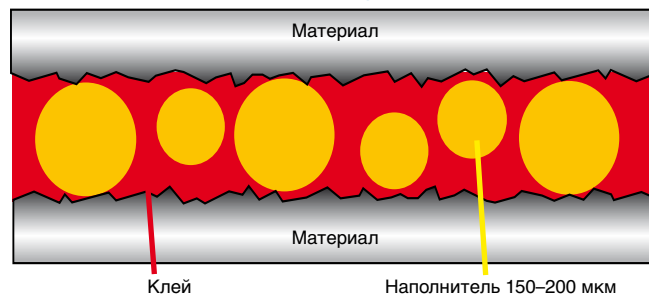

Для нанесения используется современная смесительно-дозировочная система WEICON Easy-Mix. Благодаря этому продукт чисто и точно автоматически дозируется, смешивается и наносится всего за одну рабочую операцию.

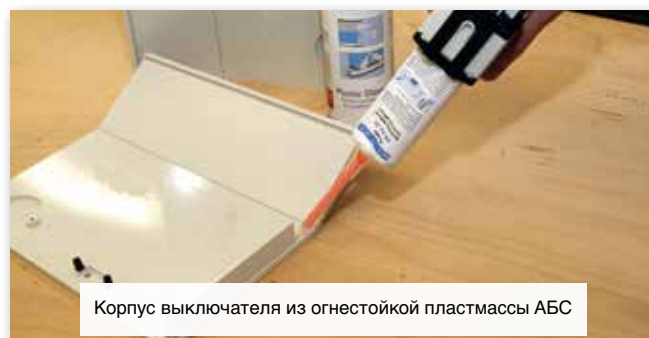

Корпус выключателя из огнестойкой пластмассы АБС

Конструкционные клеи на основе акрилата

PE-PP 45

Преимущества используемой системы WEICON Easy-Mix:

- готовность к использованию
- дозирование, смешивание и нанесение всего за одну рабочую операцию
- неудобное смешивание вручную исключается, благодаря этому отсутствуют ошибки при смешивании и дозировании
- быстрое нанесение материала, благодаря чему можно обеспечить высокие значения времени цикла в серийном производстве
- экономный расход благодаря минимальным потерям материала

Клеевые соединения пластмасс с использованием WEICON Easy-Mix PE-PP 45

Трудности при склеивании пластмасс связаны с низким поверхностным натяжением (низкой энергетичностью) и обусловленным этим неполным смачиванием склеиваемой поверхности.

Неполное смачивание:

- низкое поверхностное натяжение материала
- низкая клеящая способность

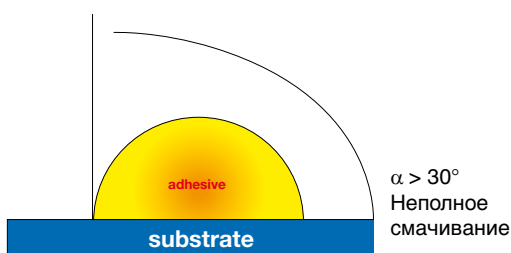

Хорошее смачивание:

- высокое поверхностное натяжение материала
- высокая клеящая способность

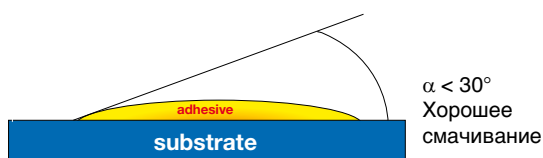

Ручной дозатор PE-PP
10663038

Смесительные наконечники PE-PP
10660002

Специальная заслонка (толкатель)

10663110

Для переналадки ручного дозатора Easy-Mix D 50 на Easy-Mix PE-PP 45

WEICON Easy-Mix PE-PP 45 увеличивает поверхностное натяжение низкоэнергетических пластмасс за счет химического взаимодействия между клеем и материалом («внедренный праймер»). В частности, так можно склеивать детали из ПЭ и ПП с прочностью вплоть до поломки детали.

Ниже в таблице приведены некоторые материалы и значения их поверхностного натяжения. Чем ниже поверхностное натяжение, тем труднее склеить детали.

Материал	Краткое обозначение	Поверхностное натяжение, мН/м
Низкое поверхностное натяжение (плохое склеивание)		
Полипропилен	ПП (PP)	29
Полиэтилен	ПЭ (PE), полиэтилен высокой плотности	31
Полиэфир	ПБТ (PBT)	32
Полиамид	ПА (PA)	< 36
Акрил	ПММА (PMMA)	< 36
Эпоксиды	ЭП (EP)	< 36
Полиацеталь	ПОМ (POM)	< 36
Высокое поверхностное натяжение (хорошее склеивание)		
Полистирол	ПС (PS)	38
Поливинилхлорид	ПВХ (PVC)	39
Полиэфир	ПЭТ (PET)	41
Феноловая смола	ФФ (PF)	42
Полиуретан	ПУР (PUR)	43
Поликарбонат	ПК (PC)	46
Вода	H ₂ O	73
Алюминий	Al	840
Медь	Cu	1100
Железо	Fe	2550



Значения предела прочности при растяжении и сдвиге WEICON Easy-Mix PE-PP 45 в зависимости от температуры согласно DIN 53283

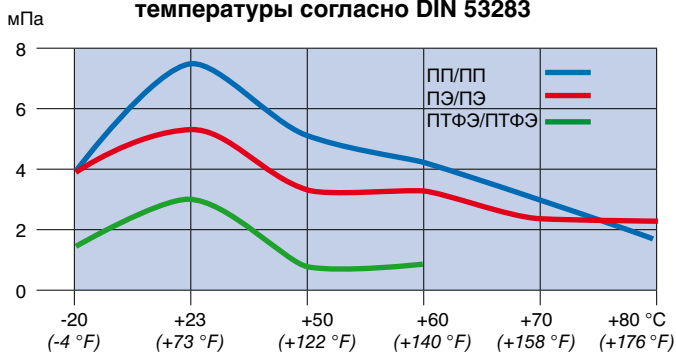

Изменение прочности WEICON Easy-Mix PE-PP 45 на образцах для испытания на растяжение-сдвиг согласно DIN 53283

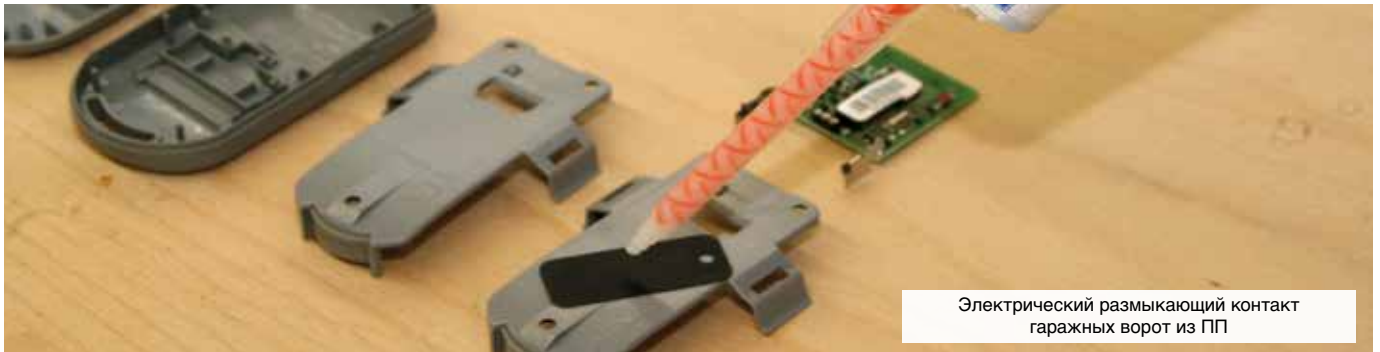
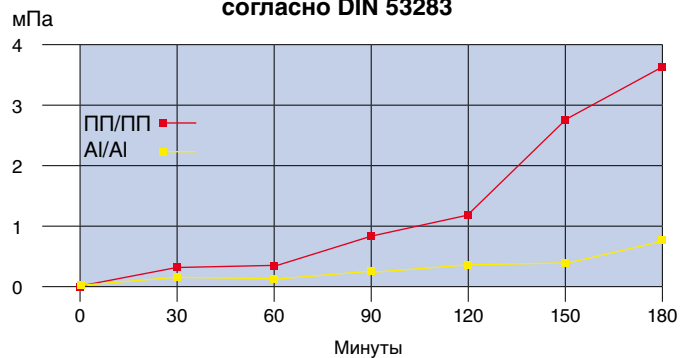

Стойкость к старению клеевых швов на ПЭ (PE) после хранения в различных средах (14 дней при комнатной температуре)

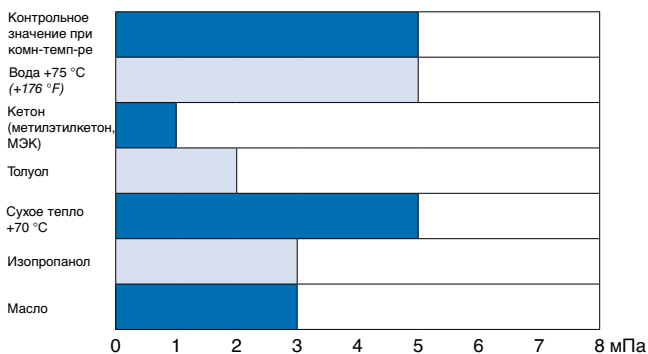

Стойкость к старению клеевых швов на ПП (PP) после хранения в различных средах (14 дней при комнатной температуре)

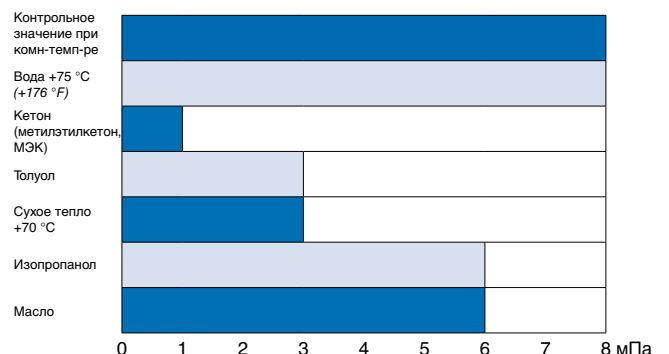

Спецификация контрольного образца:

Стандарт: DIN 53283 Отвердевание: 7 дней при комн.температуре
 Склеиваемая поверхность: 12,5 мм x 25 мм Скорость контроля: 10 мм/мин
 Толщина клеевого шва: 0,2 мм

Клеи / Термоленты
 Технические смеси
 Технические составы
 Монтажные пасты
 Высокоэффективные клеи
 WEICON TOOLS®
 Прочее

Конструкционные клеи на основе акрилата

PE-PP 45

Технические характеристики

WEICON Easy-Mix PE-PP 45 в жидком состоянии		
Основа:	метилметакрилат	
Свойства:	пастообразный материал	
Форма поставки:	двойной картридж	
Содержимое:	38 мл	
Соотношение компонентов смеси по объему — смола/отвердитель:	10: 1	
Жизнеспособность 10 мл смеси при +20 °C (+68 °F):	2–3 минуты	
Удельная плотность смеси:	1,07 г/см ³	
Вязкость смеси при +20 °C (+68 °F) (по Брукфильду):	45 000 мПа·с	
Температура:	использования, оптимальная:	от +20 °C до +25 °C (от +68 до +77 °F)
	отвердевания:	от +15 °C до +70 °C (от +59 до +158 °F)
Цвет до отвердевания:	почти бесцветный, просвечивающийся	
Соединение промежуток:	оптимально:	0,2–0,3 мм
	максимально:	1,0 мм
Время отвердевания при +20 °C (+68 °F):	Ручная прочность (35 % прочности) через:	2–3 ч (ПП-ПП) 6 ч (АI-АI)
	Механическая обработка (50 % прочности) через:	3–4 ч (ПП-ПП) 24 ч (АI-АI)
	Конечная прочность (100 % прочности) через:	24 ч (ПП-ПП) 72 ч (АI-АI)
WEICON Easy-Mix PE-PP 45 в застывшем состоянии		
Средняя прочность смеси клея MMA согласно DIN 53281-83	Твердость по Шору, шкала D:	55
	Прочность при растяжении:	13 МПа (1 890 фунт/кв. дюйм)
	Удлинение, макс.:	5,3 %
Цвет после затвердевания:	желтоватый, прозрачный	
Среднее значение прочности на сдвиг согласно DIN 53283*	ABS:	10,5 Н/мм ² (1 500 фунт/кв. дюйм)
	Стеклопластик:	17,0 Н/мм ² (2 470 фунт/кв. дюйм)
	Стеклопластик, гелькоут:	10,1 Н/мм ² (1 470 фунт/кв. дюйм)
	РА 6.6 (доля стекловолокна 30 %):	5,7 Н/мм ² (830 фунт/кв. дюйм)
	ПК:	5,9 Н/мм ² (860 фунт/кв. дюйм)
	ПЭ высокой плотности (high density):	7,4 Н/мм ² (1 070 фунт/кв. дюйм)
	ПЭ низкой плотности (low density):	2,8 Н/мм ² (410 фунт/кв. дюйм)
	ПЭ УВМ (ультравысокомолекулярный):	5,2 Н/мм ² (750 фунт/кв. дюйм)
	ПММА:	6,6 Н/мм ² (960 фунт/кв. дюйм)
	ПП:	7,6 Н/мм ² (1 100 фунт/кв. дюйм)
	ПС:	5,3 Н/мм ² (770 фунт/кв. дюйм)
	ПВХ:	14,1 Н/мм ² (2 050 фунт/кв. дюйм)
	ПТФЭ:	- Н/мм ²
	Алюминий:	15,7 Н/мм ² (2 280 фунт/кв. дюйм)
	Стекло:	4,5 Н/мм ² (650 фунт/кв. дюйм)
	Медь:	15,7 Н/мм ² (2 280 фунт/кв. дюйм)
	Сталь необработанная:	17,2 Н/мм ² (2 490 фунт/кв. дюйм)
Сталь, слегка смазанная маслом:	14,8 Н/мм ² (2 150 фунт/кв. дюйм)	
Нержавеющая сталь VA:	15,9 Н/мм ² (2 300 фунт/кв. дюйм)	
Прочность на отслаивание при +20 °C (+68 °F) (ПЭ высокой плотности):	2,9 Н/мм	
Устойчивость к температурам:	от -50 °C до +80 °C (от -58 до +176 °F)	
Устойчивость формы до:	+35 °C (+95 °F)	
Коэффициент теплового расширения:	ниже T _g (<+35 °C / +95 °F):	125 x 10 ⁻⁶ /K
	выше T _g (>+35 °C / +95 °F):	170 x 10 ⁻⁶ /K



Физиологические свойства / охрана труда

При правильном применении и полном отверждении Easy-Mix PE-PP 45 совершенно неопасен с физиологической точки зрения. При использовании необходимо соблюдать физические, защитно-технические, токсикологические и экологические данные и инструкции, приведенные в наших паспортах безопасности ЕС на продукты (www.weicon.com).

Хранение

6 месяцев при температуре от 0 °C до +4 °C (от +32 °F до +39 °F)
3 месяца при температуре от +20 °C до +25 °C (от +68 °F до +77 °F)

Использование

Условием безупречного склеивания является чистая и сухая поверхность (например, очищенная и обезжиренная с помощью очистителя поверхности WEICON). Гладкие поверхности можно подвергнуть механическому шерохованию, например, шлифовальной бумагой с зернистостью P 120.

Использовать WEICON Easy-Mix PE-PP 45 можно только с помощью ручного дозатора WEICON D50 со специальным толкателем (10:1) и предусмотренных для этого смесительных насадок.

Крайне важно правильно посадить насадку (подробную информацию см. в инструкции по использованию в соответствующих упаковках).

Оптимальной температурой использования является комнатная температура (от +20 °C / +68 °F до +25 °C / +77 °F).

Время жизнеспособности и использования Easy-Mix PE-PP 45 составляет около 2–3 минут. Сразу же после нанесения клея необходимо соединить вместе склеиваемые детали и зафиксировать их для отвердевания.

Благодаря внедренному наполнителю (стеклянным шарикам) гарантируется минимальная толщина слоя клея в диапазоне от 0,15 мм до 0,20 мм. Такая толщина слоя необходима для химического взаимодействия между клеем и пластмассой. Оптимальная прочность достигается при толщине слоя клея от 0,20 мм до 0,30 мм.



Деталь легкового автомобиля из ПП

Конструкционные клеи на основе акрилата

PE-PP 45

Химическая устойчивость WEICON Easy-Mix PE-PP 45 после отвердевания*

Сточные воды, фекалии	+	Керосин	+
Ацетон	+	Кетоны	+
Алифатические углеводороды (производные нефти)	+	Смазочно-охлаждающие жидкости	+
Пары спиртов	+	Метанол (метиловый спирт)	+
Спирт	+	Метилбензол	+
Аммиак, нашатырь	+	Метилхлорид	0
Углеводороды, ароматические (бензол, толуол, ксилол)	0	Метилдихлорид	+
Едкий аммиак, гидроксид аммония	0	Метилэтилкетон	+
Бензин	+	Метилизобутилкетон, изопропилацетон	+
Бензол	0	Минеральное масло	+
Бензойная кислота	+	Озон	-
Трюмная среда (трюмная вода)	+	Парафиновое масло, керосин	+
Синильная кислота, цианистоводородная кислота, 5 %	+	Перхлориметилмеркаптан	+
Тормозная жидкость	+	Надсерная кислота, 5 %	+
Раствор брома	0	Фенол (карболовая кислота)	+
Бромистый водород, 5 %	+	Феноловая смола	+
Бутиловый спирт (изобутанол)	+	Фосфорная кислота, 5 %	+
Хлорид кальция (морская соль)	+	Фталевая кислота (бензолдикарбоновая кислота)	+
Сульфат кальция	+	Полифосфорная кислота, 5 %	+
Сульфит кальция	+	Пропиловый спирт	+
Хлор, жидкий и сухой	-	Ртуть	+
Хлоридный спирт	+	Нашатырь	+
Отбеливатель с хлором	-	Азотная кислота, 5 %	+
Хлорный газ, жидкий и сухой	-	Азотная кислота, дымящаяся	-
Хлорированный растворитель (дихлорметан)	-	Соляная кислота (хлористоводородная кислота)	0
Хлорированная вода (концентрация для бассейнов)	+	Кислород	-
Хлоруглеводороды (СКW)	+	Пары кислот	+
Хлороформ (трихлорметан)	+	Смазочные масла и консистентные смазки	+
Хлорсульфоновая кислота (хлоросерная кислота)	-	Диоксид серы, влажный и сухой	+
Хлористый водород	+	Серная кислота	0
Хромовая кислота, 5 %	+	Серная кислота, дымящаяся	-
Вода, дистиллированная	+	Серный ангидрид	-
Дихлорэтиловый эфир	+	Сероводород, влажный и сухой	+
Топливо для реактивных двигателей	+	Хлорид селена	+
Эпихлоргидрин	+	Силиконовые масла	+
Плавиковая кислота (фтористоводородная кислота)	-	Танин (дубильная кислота)	0
Фреон	0	Терпентин, скипидар	+
Хлорированная соленая вода (концентрация для бассейнов)	+	Уайт-спирит	+
Гликоколл, глицин	+	Толуол (метилбензол)	0
Жидкое топливо, дизельное топливо	+	Толуолсульфоновая кислота	0
Гептан	+	Трихлорэтилен	+
Изобутиловый спирт (изобутилены)	+	Вода	+
Изопропилацетат	+	Вода, кипящая	0
Изопропиловый спирт	+	Перекись водорода	0
Изопропиловый эфир	+	Ксилол (диметилбензол)	0
Карбонат калия (поташ)	+	Цилиндровое масло	+

+ = устойчив 0 = ограниченное время - = неустойчив

*Хранение WEICON Easy-Mix PE-PP 45 осуществляется при температуре химикатов +20 °C (+68 °F).

WEICONLOCK®

Фиксаторы резьбы и распорных болтов

Продукт	Страница
AN 301-43	84
AN 301-70	84
AN 302-21	84
AN 302-22	84
AN 302-40	84
AN 302-41	85
AN 302-42	85
AN 302-43	86
AN 302-44	86
AN 302-50	86
AN 302-60	86
AN 302-62	86
AN 302-70	86
AN 302-71	87
AN 302-72	87
AN 302-90	87

Герметизация резьбовых соединений

AN 301-65	90
AN 301-72	90
AN 302-25	90
AN 302-45	90
AN 302-75	90
AN 302-77	90
AN 302-80	91
AN 305-11	92
AN 305-42	92
AN 305-67	92
AN 305-72	92
AN 305-77	92
AN 305-78	93
AN 305-86	93
Уплотнительная нить для резьбы DF-175	94

Фиксация цилиндрических узлов

AN 301-38	98
AN 301-48	98
AN 306-00	98
AN 306-01	98
AN 306-03	98
AN 306-10	99
AN 306-20	99
AN 306-30	100
AN 306-38	100
AN 306-40	100
AN 306-41	100
AN 306-48	101
AN 306-60	101

Герметизация труб и фланцев

Продукт	Страница
AN 301-65	104
AN 301-72	104
AN 305-10	104
AN 305-18	104
AN 305-67	104
AN 305-72	104
AN 305-73	105
AN 305-74	105

Plast-o-Seal

108

Лак-фиксатор для болтов

желтый/зеленый/красный

110

Contact – Цианоакрилатные клеи

VA 20	116
VA 8406	116
VA 100	116
VA 110	116
VA 8312	117
VA 1401	118
VA 300	118
VA 5000 THIX	118
VA 1500	119
Контактный гель	119
VA 30 Black	120
VA 250 Black	120
VA 2500 HT	121
VA 1408	122
VA 1460	122
VA 1403	123
VM 20	124
VM 120	124
VM 2000	125
Набор для склеивания колец круглого сечения	126

1-компонентные клеи и герметики





WEICONLOCK®

WEICONLOCK представляют собой анаэробные клеи и герметики на основе специальных метакрилатных смол. Разработаны специально для защиты, крепления и уплотнения резьбовых, стыковых и контактных соединений.

Выдающимся отличительным признаком анаэробных клеев является их отверждение после контакта с металлом при отсутствии воздуха. При этом образуется вибро- и ударопрочное клеевое соединение, чрезвычайно устойчивое к воздействию химикатов и растворителей.

Благодаря своему жидкому состоянию материалы WEICONLOCK позволяют полностью заполнить зазоры, а также обеспечить герметизацию и защиту от утечек и посадочной ржавчины.



Отличительные признаки и преимущества

Продукт WEICONLOCK прост и экономичен в применении, схватывается в течение нескольких минут и окончательно затвердевает через несколько часов при комнатной температуре. Никакого дозирования и смешивания не требуется. Нет необходимости в защите от влаги, не потеря материала.

WEICONLOCK во многих случаях превосходит традиционные механические методы крепления.

Благодаря использованию WEICONLOCK:

- предотвращаются дорогостоящие перебои в работе
- снижаются производственные затраты
- сокращается время монтажа
- повышается эксплуатационная надежность

General curing speed of WEICONLOCK dependent on the material

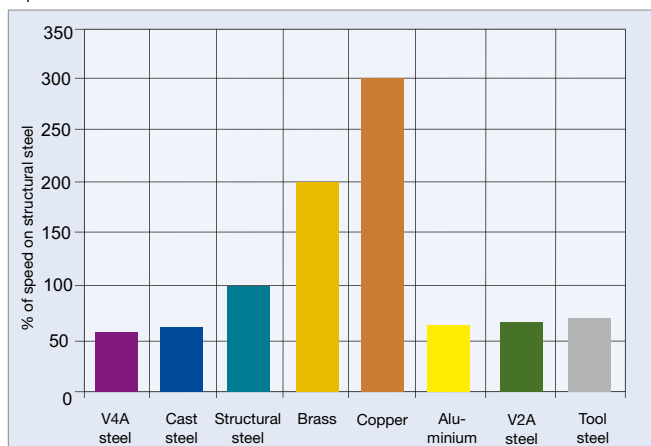

Области применения

Продукты WEICONLOCK различаются своей прочностью и вязкостью.

- Для фиксации, закрепления и уплотнения резьбовых соединений от М 5 до М 80, а также трубных соединений и крупных резьбовых деталей с резьбой до 3"
- Подшипники, втулки, болты и прочие стыкуемые детали надежно крепятся с помощью WEICONLOCK в ходовой и прессовой посадке.
- Обеспечивается герметизация гидравлических и пневматических соединений.

И наконец, продукты WEICONLOCK нашли широкое применение в области уплотнения фланцевых соединений. Во многих случаях они заменяют традиционные уплотнители, то есть:

- не требуется дорогостоящее содержание на складе
- нет проблем при создании сложных уплотнений
- не требуется посадка уплотнений (в отличие от твердотельных уплотнений).

Продукты WEICONLOCK отлично подходят для всех металлов и для некоторых пластмасс. Их можно наносить как вручную, так и полуавтоматическим или автоматическим способом. Продукты WEICONLOCK обеспечили рациональное решение многих проблем и стали незаменимыми, например, в следующих областях:

- автомобилестроение
- машиностроение и производство промышленного оборудования
- насос- и трубопроводостроение
- редукторо- и моторостроение
- гидравлическое и пневматическое оборудование
- точная механика
- электротехника и электроника, а также практически все области ремонта и технического обслуживания

Compression shear strength of WEICONLOCK dependent on the metal (DIN 544521)

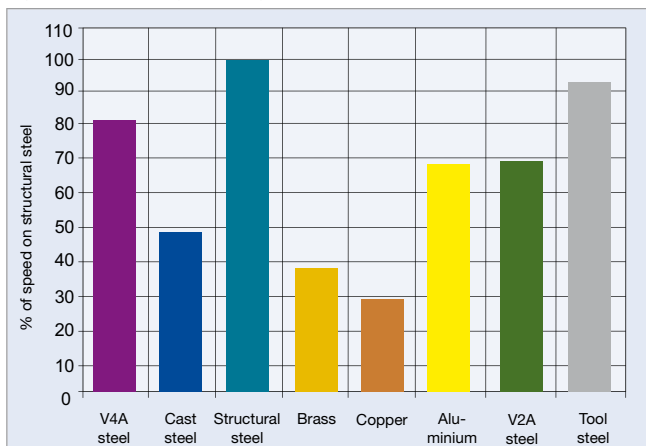

Клеи / Герметики
Технические статьи
Технические составы
Монтажные планы
Высокоэффективные клеи

WEICON TOOLS®
Прочее

Анаэробные клеи и герметики

WEICONLOCK®

Общая информация

Предварительная поверхностная обработка

Для получения оптимального результата монтируемые детали следует обезжирить и очистить, например, с помощью очистителя поверхностей WEICON, (возможно, сделать поверхность шероховатой). Возможно использование WEICONLOCK и на неочищенных поверхностях, например, на винтах в состоянии поставки. Однако действует следующее правило: чем чище поверхность, тем лучше полученный результат.

Использование

WEICONLOCK равномерно наносится прямо из флакона через дозирующий наконечник. При этом следует избегать непосредственного контакта наконечника с металлом. Для пресовых соединений и крупных стыкуемых деталей всегда следует равномерно и тонким слоем смазать обе поверхности.

Для резьб в глухих отверстиях достаточно ввести WEICONLOCK в отверстие. На винты и болты следует нанести по кругу. WEICONLOCK, уже соприкоснувшийся с металлом, назад во флакон сливать нельзя. Даже мельчайшие частицы металла приведут к отверждению материала во флаконе. Поэтому при серийном производстве рекомендуется использовать дозаторы.

Выбор продукта

Продукты WEICONLOCK по своей прочности делятся на классы

низкопрочные = легко демонтируемые
 среднечрезвычайно прочные = демонтируемые с небольшим усилием
 высокопрочные = недемонтируемые без повреждения соединения.

Благодаря различной вязкости можно зафиксировать винты и болты с минимальным диаметром до М 80 / R 3°.

Наконечники



30955179
Типа L узкий



30955172
Типа L размер 1



Активные и пассивные материалы

Активные материалы:
(быстрое отверждение)

- бронза
- железо
- медь
- латунь
- сталь

Пассивные материалы:
(медленное отверждение)

- высоколегированная сталь
- алюминий, никель, цинк, золото
- оксидные пленки
- хроматные покрытия
- анодные покрытия
- пластмассы и керамика

WEICONLOCK Активатор F

Путем предварительной обработки поверхности с помощью WEICON активатора F можно значительно сократить время отверждения. Активатор рекомендуется использовать на всех пассивных поверхностях, а также в любом случае при низких температурах окружающей среды (от +10 °C / +50 °F и ниже) и большой ширине промежутка. На неметаллических поверхностях активатор позволяет продукту WEICONLOCK затвердеть.

200 мл

30700200

Спрей

1 л

30700501

Жидкость



Если на пассивных поверхностях не следует или нельзя использовать активатор и, тем не менее, требуется быстрое отверждение, рекомендуется применить продукты типа AN 302-60, AN 302-80, AN 306-10 или AN 306-30. Ручная прочность достигается гораздо быстрее, чем при использовании стандартных типов (без активатора).

Отверждение

WEICONLOCK остается жидким до тех пор, пока есть доступ воздуха. Отверждение начинается только в том случае, когда в стыковочной щели между монтируемыми деталями образуется металлический контакт и прекращается доступ воздуха. Скорость отверждения зависит от типа используемого продукта, температуры окружающей среды и материала поверхности.

Возможность демонтажа

Соединения с низкой и средней прочностью можно легко демонтировать с помощью обычного инструмента. Детали с высокопрочным соединением можно рассоединить путем нагрева до температуры выше примерно +300 °C (+572 °F). Затвердевшие остатки клея можно удалить механически или с помощью удалителя герметика и клея WEICON.

Хранение

WEICONLOCK можно хранить в закрытой оригинальной упаковке при комнатной температуре как минимум один год. Следует избегать воздействия источников тепла и прямого солнечного излучения. Воздух, содержащийся во флаконе, поддерживает жидкое состояние WEICONLOCK.

Указания по технике безопасности

WEICONLOCK Клеи и герметики не оказывают на кожу никакого аллергизирующего действия. Однако в них содержатся незначительные количества раздражающих веществ, что при чрезмерном контакте с кожей может привести к аллергизации. Поэтому следует избегать длительного непосредственного контакта с кожей. Паспорта безопасности ЕС можно получить по дополнительному запросу или просмотреть на нашем сайте (www.weicon.com).



Химическая устойчивость WEICONLOCK после отвердевания

Сточные воды, фекалии	+	Дигликолевая кислота	+	Метилэтилкетон	+	Силиконовые масла	+
Уксусный альдегид	+	Диоксан, сухой	+	Метилацетат, метиловый эфир уксусной кислоты	+	Сорбит	+
Едкая щелочь (щелочная соленая вода)	+	Железный купорос	+	Минеральное масло, белое	+	Каменноугольная смола	+
Спирты	+	Эмульгированные масла	+	Тяжелый лигроин, керосин, нефть	+	Стерилизирующий пар	+
Муравьиная кислота (холодная)	+	Жидкость для проявления	+	Нафталин	+	Стирол	+
Ангидрид аммиака	-	Уксусная кислота, 10 %	%+	Гидроксид натрия, 20 %, горячий	%O	Сульфоны	+
Гидроксид аммония, нашатырный спирт	O	Уксусная кислота, 80 %	%O	Гидроксид натрия, 20 %, холодный	%+	Сульфоновые кислоты (10 %)	%+
Амилацетат	+	Этилацетат, уксусноэтиловый эфир	+	Гидроксид натрия, 50 %, горячий	%-	Терпентин	+
Анилин	+	Этилендиамин	+	Гидроксид натрия, 50 %, холодный	%O	Тиомочевина	+
Аромат. газолин	+	Этилендихлорид	+	Гидроксид натрия, 70 %, горячий	%-	Толуол, метилбензол	+
Аромат. растворитель	+	Этиленгликоль	+	Гидроксид натрия, 70 %, холодный	%O	Трихлорэтан	+
Зольная взвесь	+	Жирные кислоты	+	Масла	+	Трихлорметан	+
Ацетатный растворитель	+	Консистентная смазка	+	Щавелевая кислота	+	Питьевая вода	+
Ацетон	+	Фтористоводородная кислота	-	Парафиновое масло, керосин	+	Триоксан	+
Сульфат бария	+	Речная вода	+	Перхлорэтилен (сухой)	+	Вазелин	+
Электролит (10 %)	%+	Формальдегид, холодный	+	Хлорная кислота, гиперхлорная кислота, 10 %	%+	Винилацетат	+
Бензин	+	Фреон (см. газы)	+	Марганцевая кислота	-	Воск	+
Бензол	+	Гликолевая кислота	+	Отбеливатель с перекисью	+	Водород	+
Бензойная кислота	+	Глицерин	+	Пероксикислота	-	Перекись водорода конц.	O
Борная кислота	+	Рудничная вода	+	Надсерная кислота (10 %)	%+	Ксилол, диметилбензол	+
Тормозная жидкость	+	Жидкое топливо	+	Фенол	+	Ацетилцеллюлоза	+
Бромистый водород (10 %)	%+	Гептан	+	Феноловые смолы	+	Цианистоводородная кислота, синильная кислота (10 %)	%+
Бутадиен	+	Гидразин	+	Фосфорная кислота, 10 %, горячая	O		
Масляная кислота, 10 %	%+	Изоцианатная смола	+	Фосфорная кислота, 10 %, холодная	+		
Масляный альдегид	+	Изооктан	+	Фосфорная кислота, 50 %, горячая	O		
Бутиламин	+	Сульфат кадмия	+	Фосфорная кислота, 50 %, холодная	O		
Бутилацетат	+	Калиево-алюминиевые квасцы	+	Фосфорная кислота, 85 %, горячая	-		
Бутилхлорид	+	Ацетат калия	+	Фосфорная кислота, 85 %, холодная	O		
Хинон	+	Гидроксид калия, едкое кали	-	Фталевая кислота	+		
Хлор, сухой	-	Кетоны	+	Пиридин	+		
Хлоридный спирт	+	Хлорид меди	+	Касторовое масло	+		
Хлорамин	+	Сульфат меди	+	Азотная кислота (20 %)	%+		
Диоксид хлора	O	Хлорид лития	+	Азотная кислота, дымящаяся	-		
Хлоруглеродород	+	Малеиновая кислота	+	Соляная кислота, хлористоводородная кислота	O		
Хлороформ, сухой	+	Меламиновая смола	+	Сернистая кислота	O		
Пары низкого давления	+	Меркаптан, тиоспирт	+	Серная кислота, 75 %	%O		
Дихлорэтиловый эфир	+	Метан	+	Серная кислота (75–100 %)	%-		
Диэтиловый эфир	+	Метиламин	+	Морская вода	+		

+ = согласно опыту хорошая устойчивость

O = рекомендуются предварительные тесты и проверка устойчивости

% = Продукты WEICONLOCK устойчивы только до указанной концентрации

— = Продукты WEICONLOCK использовать нельзя или же можно только после тщательных предварительных тестов

Анаэробные клеи и герметики

WEICONLOCK®

Strength of WEICONLOCK®
Dependent on the roughness

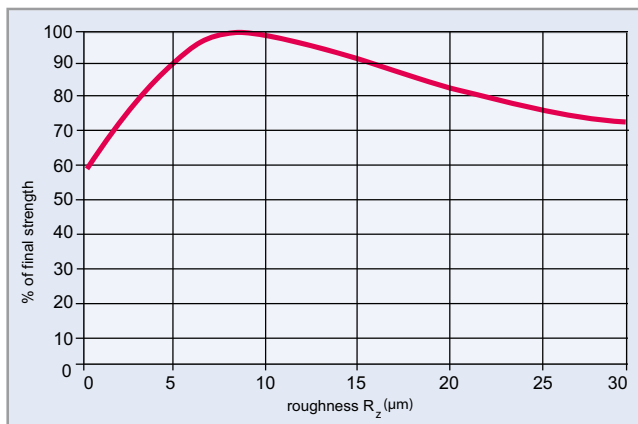

Curing speed of WEICONLOCK®
Dependent on the ambient temperature

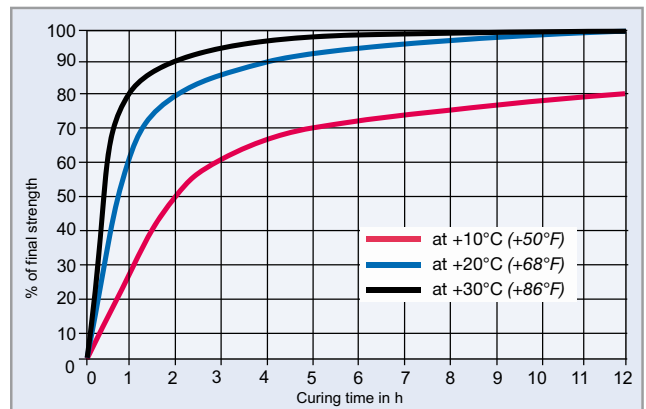

Strength of WEICONLOCK®
Dependent on the joint gap

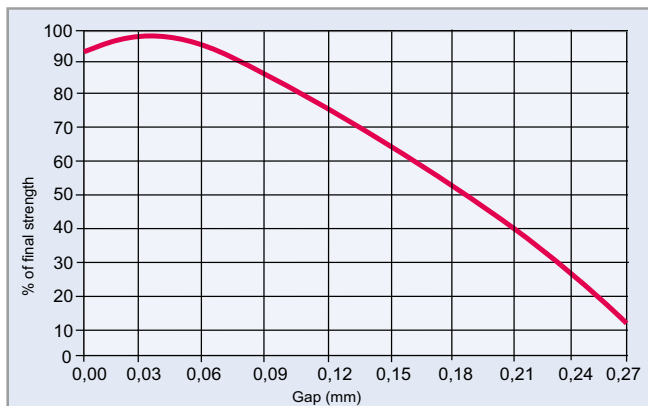

Temperature long-term resistance WEICONLOCK®
At increased temperatures

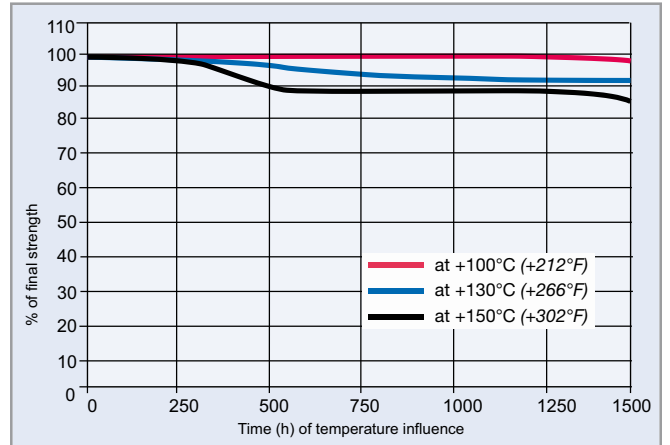

Brzina sušenja sa WEICON Aktivator F

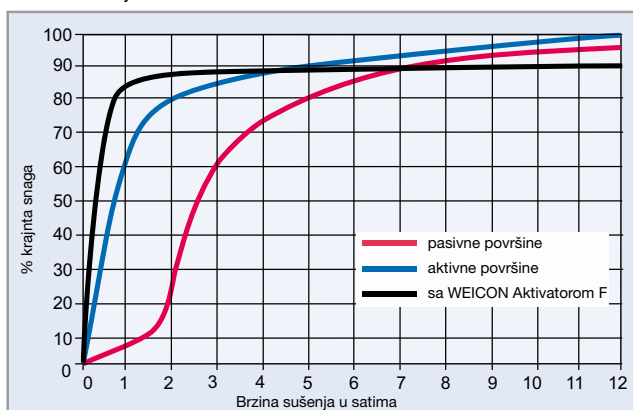



Клеи / Герметики

Технические смеси

Технические составы

Монтажные пасты

Высокоэффективные смазки

WEICON TOOLS®

Прочее

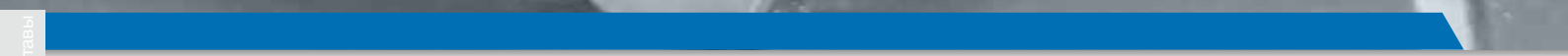

WEICONLOCK позволяет резьбе переносить высокие нагрузки.

С помощью традиционных методов, например, пружинных шайб, контргаяк и др., можно поглатывать усилия развинчивания только максимально на 40 % поверхности. Прочность на разрыв в соединениях, зафиксированных с помощью WEICONLOCK, выше. Витки резьбы полностью заполняются, в то же время при 100-процентном контакте с поверхностью исключается возможность любой коррозии (посадочной ржавчины).

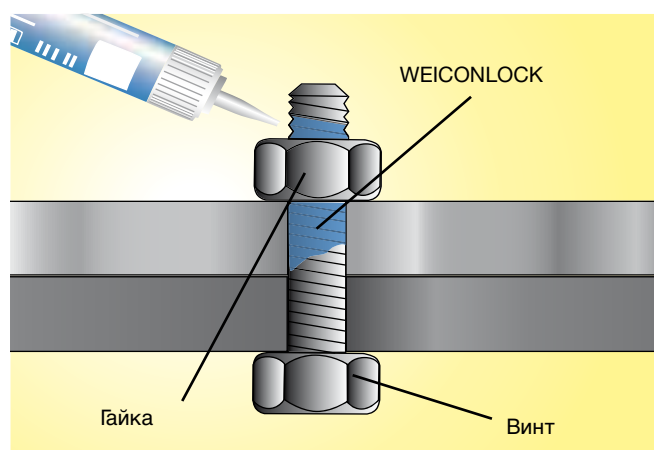

Благодаря герметизирующему действию можно сверлить проходные отверстия вместо глухих. Предварительное напряжение сохраняется.

Даже слегка смазанные винты можно отлично зафиксировать. Правда, оптимальная прочность достигается на очищенных деталях (например, с помощью очистителя поверхностей WEICON).

Повреждение фиксации резьбового соединения в результате его ослабления

Возможные причины:

Усадка: Шероховатые поверхности винта сглаживаются под действием давления предварительного напряжения.

Ползучесть: Предел прочности при сжатии материала винта не выдерживает заданное предварительное напряжение.

Температурные колебания: Расширение материала при высоких температурах, сжатие при охлаждении.

WEICONLOCK = дополнительная уверенность!

Жидкие клеи полностью заполняют микроскопические промежутки между витками резьбы и образуют замыкание.

Нет хода, нет усадки!

В результате: **Нет ослабления и отвинчивания винта!**

Другие преимущества: **Герметичность и защита от коррозии!**



Анаэробные клеи и герметики

Фиксатор резьбы и распорных болтов

Фиксатор резьбы

При резьбовом соединении боковые стороны профиля резьбы на винте и гайке плотно прижимаются друг к другу с определенным предварительным напряжением. Достигнутое усилие зажима зависит от предварительного напряжения, геометрии винта и качества материала.

Цель:
Необходимо предотвратить самостоятельное ослабление и отвинчивание винта (эффект самоторможения).

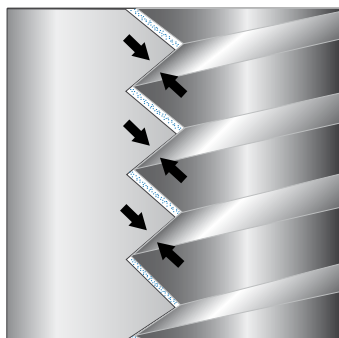
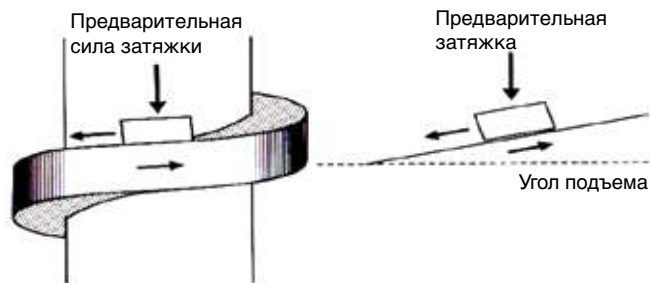

Монтаж с предварительной затяжкой

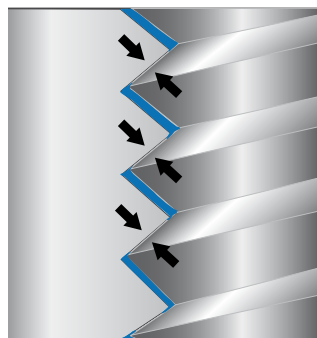

Монтаж с предварительной затяжкой

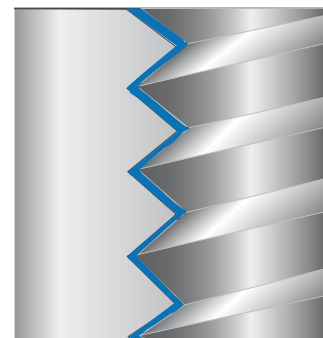

Монтаж без предварительной утяжки

AN 301-43*

Фиксатор резьбы, без маркировки, проверен NSF/DVGW

высокая вязкость
средняя прочность
просто демонтируемый

20 мл ✓
30143020

50 мл ✓
30143150

200 мл ✓
30143200



AN 301-70*

Фиксатор резьбы, без маркировки, одобрен NSF

средняя вязкость
высокая прочность
с трудом демонтируемый

20 мл ✓
30170020

50 мл ✓
30170150

200 мл ✓
30170200



AN 302-21

Фиксатор резьбы, устойчивость к вибрации

низкая вязкость
низкая прочность
легко демонтируемый

20 мл ✓
30221020

50 мл ✓
30221150

200 мл ✓
30221200



AN 302-40

Фиксатор резьбы, устойчивость к вибрации, одобрен DVGW

средняя вязкость
средняя прочность
просто демонтируемый

20 мл ✓
30240020

50 мл ✓
30240150

200 мл ✓
30240200



AN 302-22

Фиксатор резьбы, устойчивость к вибрации

средняя вязкость
низкая прочность
легко демонтируемый

20 мл ✓
30222020

50 мл ✓
30222150

200 мл ✓
30222200



Анаэробные клеи и герметики

Фиксаторы резьбы и распорных болтов

AN 302-41

Фиксатор резьбы, устойчивость к вибрации

низкая вязкость
средняя прочность
легко демонтируемый

20 мл 
30241020

50 мл 
30241150

200 мл 
30241200





AN 302-42

Фиксатор резьбы

средняя вязкость
средняя прочность
просто демонтируемый

20 мл 
30242020

50 мл 
30242150

200 мл 
30242200



Технические характеристики

№ типа	Цвет	Для резьбовых соединений до	Вязкость при +25 °C(+77 °F) в мПа·с по Брукфильду	Зазор в мм, макс.	Прочность на разрыв резьбы, Нм	Преобладающая прочность (резьба) Нм	Прочность на сдвиг (DIN 54452)	Ручная прочность при комнатной температуре (мин)	Конечная прочность при комнатной температуре (ч)	Устойчивость к температурам
AN 301-43*	синий	M 36	2.000 - 8.000 МПа·с	0,25 мм	18 - 22 Нм	9 - 11 Нм	10 - 13 Н/мм ² (1.450 - 1.885 фунт/кв. дюйм)	5 - 15 мин	1 - 3 ч	от -60 °C до +150 °C (от -76 °F до +302 °F)
AN 301-70*	зеленый	M 25	500 - 900 МПа·с	0,15 мм	25 - 35 Нм	40 - 50 Нм	14 - 20 Н/мм ² (2.030 - 2.900 фунт/кв. дюйм)	5 - 15 мин	5 - 10 ч	от -60 °C до +150 °C (от -76 °F до +302 °F)
AN 302-21	фиолетовый	M 12	125 МПа·с	0,10 мм	7 - 10 Нм	3 - 6 Нм	4 - 7 Н/мм ² (580 - 1.115 фунт/кв. дюйм)	10 - 20 мин	3 - 6 ч	от -60 °C до +150 °C (от -76 °F до +302 °F)
AN 302-22	пурпур	M 36	1.000 МПа·с	0,20 мм	4 - 8 Нм	2 - 4 Нм	3 - 5 Н/мм ² (435 - 725 фунт/кв. дюйм)	10 - 20 мин	3 - 6 ч	от -60 °C до +150 °C (от -76 °F до +302 °F)
AN 302-40	прозрачный	M 20 R 3/4*	600 МПа·с	0,15 мм	12 - 16 Нм	18 - 24 Нм	8 - 12 Н/мм ² (1.160 - 1.740 фунт/кв. дюйм)	10 - 20 мин	3 - 6 ч	от -60 °C до +150 °C (от -76 °F до +302 °F)
AN 302-41	синий	M 12	125 МПа·с	0,10 мм	10 - 15 Нм	12 - 16 Нм	8 - 12 Н/мм ² (1.160 - 1.740 фунт/кв. дюйм)	10 - 20 мин	ок. 3 ч	от -60 °C до +150 °C (от -76 °F до +302 °F)
AN 302-42	синий	M 36	1.000 МПа·с	0,20 мм	14 - 18 Нм	5 - 8 Нм	8 - 12 Н/мм ² (1.160 - 1.740 фунт/кв. дюйм)	10 - 20 мин	3 - 6 ч	от -60 °C до +150 °C (от -76 °F до +302 °F)

*



WEICONLOCK®, 1-я линия

Продукты AN 301-43 и 301-70 относятся к 1-й линии продуктов WEICONLOCK®, которые отвечают возросшим требованиям в области охраны здоровья и производственной безопасности.

Новые обозначения позволяют использование в производственных областях с особенно строгими правилами. Три типа продуктов 1-й линии имеют «белый» паспорт безопасности ЕС, поэтому для них не требуется специальная маркировка.

Новые продукты 1-й линии проверены на соответствие высоким требованиям NSF/ANSI 61 (Американский национальный институт стандартов) для использования в системах питьевой воды и поэтому особенно пригодны для применения в пищевой, косметической и фармацевтической промышленности. Кроме того, продукты 1-й линии WEICONLOCK можно использовать и во всех других областях промышленности.

При использовании новых типов материалов пользователь WEICONLOCK получает следующие преимущества:

- допуск NSF на использование в системах питьевой воды согласно ANSI 61
- отсутствие в паспорте безопасности маркировки¹ с символами опасности, указаниями на факторы риска или предупреждениями согласно распоряжению ЕС № 1272/2008
- высокий уровень производственной безопасности и охраны здоровья
- очень хорошая химическая устойчивость после отвердевания
- устойчивость к воздействию температур до +200 °C (+392 °F)²

¹ действительно для типов AN 301-43, 301-70 и 301-72

² действительно для типа AN 301-72



AN 302-43

Фиксатор резьбы,
проверен DVGW/KTW
для систем питьевой воды



TZW

Технологический центр
«Вода», Карлсруэ
испытательная лаборатория
по исследованию воды

Высокая вязкость
средняя прочность
просто демонтируемый

10 мл ✓
30243110

20 мл ✓
30243020

50 мл ✓
30243150

200 мл ✓
30243200



AN 302-44

Фиксатор резьбы для пассивных
материалов*, проверен DVGW



Высокая вязкость
средняя прочность
просто демонтируемый

20 мл ✓
30244020

50 мл ✓
30244150

200 мл ✓
30244200



*

- Пассивные материалы: (медленное отверждение)
- высоколегированная сталь
 - алюминий, никель, цинк, золото
 - оксидные пленки
 - хроматные покрытия
 - анодные покрытия
 - пластмассы и керамика

AN 302-50

Фиксатор резьбы и распорных болтов



средняя вязкость
высокая прочность
с трудом демонтируемый

20 мл ✓
30250020

50 мл ✓
30250150

200 мл ✓
30250200



AN 302-60

Фиксатор резьбы для
пассивных материалов*



средняя вязкость
высокая прочность
с трудом демонтируемый

20 мл ✓
30260020

50 мл ✓
30260150

200 мл ✓
30260200



AN 302-62

Фиксатор резьбы

высокая вязкость
высокая прочность
с трудом демонтируемый

20 мл ✓
30262020

50 мл ✓
30262150

200 мл ✓
30262200



AN 302-70

Фиксатор резьбы и распорных болтов
Допуск DVGW



средняя вязкость
высокая прочность
с трудом демонтируемый

10 мл ✓
30270110

20 мл ✓
30270020

50 мл ✓
30270150



200 мл ✓
30270200

Клеи / герметики
Технические спреи
Технические составы
Монтажные пасты
Высокоэффективные смазки
WEICON TOOLS®
Прочее

Анаэробные клеи и герметики

Фиксатор резьбы и распорных болтов

AN 302-71

Фиксатор резьбы и распорных болтов

средняя вязкость
высокая прочность
с трудом демонтируемый

20 мл
30271020

50 мл
30271150

200 мл
30271200



AN 302-72

Фиксатор резьбы и распорных болтов устойчивый к воздействию высоких температур, допуск DVGW

Высокая вязкость
высокая прочность
с трудом демонтируемый

20 мл
30272020

50 мл
30272150

200 мл
30272200



AN 302-90

Резьбовая фиксация после монтажа и герметизация микротрещин

очень низкая вязкость,
капиллярное действие
высокая прочность
с трудом демонтируемый

20 мл
30290020

50 мл
30290150

200 мл
30290200



Благодаря своей низкой вязкости и капиллярному воздействию проникает в промежутки резьбы без необходимости предварительного развинчивания. Идеально подходит для предварительно смонтированных деталей.

Технические характеристики

№ типа	Цвет	Для резьбовых соединений до	Вязкость при +25 °C (477 °F) в мПа·с по Брукфильду	Макс. зазор в мм, макс.	Прочность на разрыв резьбы, Нм	Преобладающая прочность (резьба) Нм	Прочность на сдвиг (DIN 54452)	Ручная прочность при комнатной температуре (мин)	Конечная прочность при комнатной температуре (ч)	Устойчивость к температурам
AN 302-43	синий	M 36	2.000 - 7.000 МПа·с	0,25 мм	17 - 22 Нм	8 - 12 Нм	9 - 13 Н/мм ² (1.305 - 1.895 фунт/кв. дюйм)	10 - 20 мин	1 - 3 ч	от -60 °C до +150 °C (от -76 °F до +302 °F)
AN 302-44	синий	M 36	3.000 - 8.000 МПа·с	0,25 мм	17 - 22 Нм	8 - 12 Нм	9 - 13 Н/мм ² (1.305 - 1.895 фунт/кв. дюйм)	10 - 20 мин	1 - 3 ч	от -60 °C до +150 °C (от -76 °F до +302 °F)
					5 - 8 Нм*1	5 - 8 Нм*1				
AN 302-50	прозрачный	M 20 R 3/4"	500 МПа·с	0,15 мм	30 - 35 Нм	55 - 70 Нм	25 - 35 Н/мм ² (3.625 - 5.075 фунт/кв. дюйм)	2 - 5 мин	2 - 4 ч	от -60 °C до +175 °C (от -76 °F до +347 °F)
AN 302-60	зеленый	M 20 R 3/4"	700 - 1.000 МПа·с	0,15 мм	30 - 35 Нм	55 - 70 Нм	25 - 35 Н/мм ² (3.625 - 5.075 фунт/кв. дюйм)	2 - 5 мин	2 - 4 ч	от -60 °C до +180 °C (от -76 °F до +356 °F)
					15 - 20 Нм*1	30 - 35 Нм*1				
AN 302-62	красный	M 36	1.500 - 6.500 МПа·с	0,25 мм	20 - 25 Нм	40 - 55 Нм	10 - 15 Н/мм ² (1.450 - 2.175 фунт/кв. дюйм)	10 - 20 мин	3 - 6 ч	от -60 °C до +150 °C (от -76 °F до +302 °F)
AN 302-70	зеленый	M 20 R 3/4"	500 МПа·с	0,15 мм	28 - 35 Нм	50 - 65 Нм	15 - 20 Н/мм ² (2.175 - 2.900 фунт/кв. дюйм)	10 - 20 мин	3 - 6 ч	от -60 °C до +150 °C (от -76 °F до +302 °F)
AN 302-71	красный	M 20 R 3/4"	500 МПа·с	0,15 мм	28 - 35 Нм	50 - 65 Нм	15 - 20 Н/мм ² (2.175 - 2.900 фунт/кв. дюйм)	10 - 20 мин	3 - 6 ч	от -60 °C до +150 °C (от -76 °F до +302 °F)
AN 302-72	красный	M 56 R 2"	6.000 - 15.000 МПа·с	0,30 мм	20 - 30 Нм	40 - 75 Нм	10 - 15 Н/мм ² (1.450 - 2.175 фунт/кв. дюйм)	20 - 40 мин	5 - 10 ч	от -60 °C до +230 °C (от -76 °F до +446 °F)
AN 302-90	зеленый	M 5 капиллярно	10 - 20 МПа·с	0,07 мм	15 - 25 Нм	30 - 40 Нм	8 - 12 Н/мм ² (1.160 - 1.740 фунт/кв. дюйм)	5 - 20 мин	ок. 3 ч	от -60 °C до +150 °C (от -76 °F до +302 °F)

*1 Прочность определена на винтах из нержавеющей стали V4A





Клеи / Герметики

Технические смеси

Технические составы

Монтажные пасты

Высокоэффективные смазки

WEICON TOOLS®

Прочее

WEICONLOCK Трубные и резьбовые герметики предотвращают утечку газообразных и жидких веществ. Они герметизируют зазоры вплоть до давления разрыва и устойчивы к воздействию большинства сред, используемых в промышленности (перечень с данными по устойчивости можно получить по дополнительному запросу, выборочная информация приведена на).

Исключены засорения важных соединительных элементов и блокирование клапанов в гидравлических и пневматических системах (что возможно, например, при использовании конопки и тефлоновой ленты).

Уплотненные соединения не могут ни корродировать (посадочная ржавчина), ни заедать. Материалы с различной прочностью позволяют выполнить демонтаж даже через несколько лет.

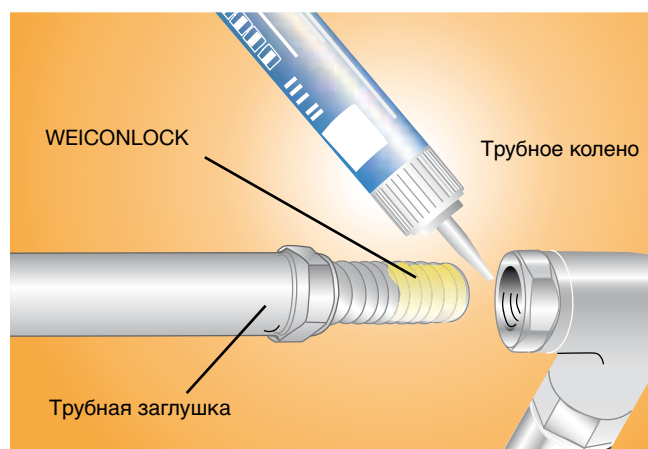

Герметизация резьбовых соединений



Клеи / Герметики

Технические смеси

Технические составы

Монтажные пасты

Высокореактивные
эмали

WEICON TOOLS®

Прочие

Опасность утечек при использовании конопли или уплотнительных лент:

- Трудность дозирования и использования
- Ленты часто рвутся резьбой
- Неровности резьбы и зазоры плохо заполняются
- Вращение зачастую возможно только в одном направлении, никакая корректировка невозможна

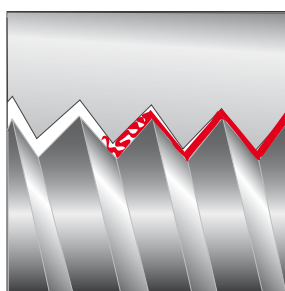

WEICONLOCK Трубный герметик резьбы

Предотвращает опасность возникновения утечек благодаря оптимальному заполнению зазоров!



AN 301-65*

Герметик резьбовых соединений с ПТФЭ, без маркировки, допуск NSF ANSI 61 для систем питьевой воды, сертифицирован DVGW

Высокая вязкость
средняя прочность
просто демонтируемый

50 мл ✓
30165150

200 мл ✓
30165200

300 мл ✓
30165300



AN 301-72*

Герметик резьбовых соединений с ПТФЭ, без маркировки, устойчивый к воздействию высоких температур, проверен NSF/DVGW

Высокая вязкость
средняя прочность
просто демонтируемый

50 мл ✓
30172150

200 мл ✓
30172200

300 мл ✓
30172300



AN 302-25

Герметик резьбовых соединений, виброзащита для крупной резьбы

Высокая вязкость
низкая прочность
легко демонтируемый

50 мл ✓
30225150

200 мл ✓
30225200



AN 302-45

Герметик крупнорезьбовых соединений, допуск DVGW

Высокая вязкость
средняя прочность
просто демонтируемый

50 мл ✓
30245150

200 мл ✓
30245200



AN 302-75

Герметик резьбовых соединений, допуск BAM — Федеральное ведомство по исследованию и контролю материалов

высокая вязкость
высокая прочность
с трудом демонтируемый

50 мл ✓
30275150

200 мл ✓
30275200



AN 302-77

Герметик крупнорезьбовых соединений на деталях и фланцах труб и фитинге

более высокая вязкость
высокая прочность
с трудом демонтируемый

50 мл ✓
30277150

200 мл ✓
30277200



Герметизация резьбовых соединений

AN 302-80

Герметик резьбовых соединений для пассивных материалов*

Высокая вязкость
высокая прочность
с трудом демонтируемый

20 мл
30280020

50 мл
30280150

200 мл
30280200



*1



Пассивные материалы: (медленное отверждение)

- высоколегированная сталь
- алюминий, никель, цинк, золото
- оксидные пленки
- хроматные покрытия
- анодные покрытия
- пластмассы и керамика



Технические характеристики

№ типа	Цвет	Для резьбовых соединений до	Вязкость при +25 °C(+77 °F) в МПа·с по Брукфильду	Макс. зазор в мм, макс.	Прочность на разрыв резьбы, Нм	Преобладающая прочность (резьба) Нм	Прочность на сдвиг (DIN 54452)	Ручная прочность при комнатной температуре (мин)	Конечная прочность при комнатной температуре (ч)	Устойчивость к температурам
AN 301-65*	белый	M 80 R 3"	180.000 - 300.000 МПа·с	0,50 мм	4 - 8 Нм	1 - 3 Нм	2 - 6 Н/мм ² (290 - 870 фунт/кв. дюйм)	10 - 20 мин	24 ч	от -60 °C до +150 °C (от -76 °F до +302 °F)
AN 301-72*	белый	M 80 R 3"	15.000 - 60.000 МПа·с	0,30 мм	5 - 10 Нм	4 - 6 Нм	5 - 7 Н/мм ² (725 - 1.015 фунт/кв. дюйм)	15 - 30 мин	6 - 12 ч	от -60 °C до +200 °C (от -76 °F до +392 °F)
AN 302-25	коричневый	M 80 R 3"	6.000 - 30.000 МПа·с	0,30 мм	5 - 8 Нм	2 - 4 Нм	3 - 5 Н/мм ² (435 - 725 фунт/кв. дюйм)	15 - 30 мин	3 - 6 ч	от -60 °C до +150 °C (от -76 °F до +302 °F)
AN 302-45	синий	M 80 R 3"	6.000 - 30.000 МПа·с	0,30 мм	10 - 15 Нм	12 - 18 Нм	8 - 12 Н/мм ² (1.160 - 1.740 фунт/кв. дюйм)	15 - 30 мин	3 - 6 ч	от -60 °C до +150 °C (от -76 °F до +302 °F)
AN 302-75	зеленый	M 80 R 3"	14.000 - 24.000 МПа·с	0,30 мм	40 - 50 Нм	40 - 50 Нм	15 - 25 Н/мм ² (2.175 - 3.625 фунт/кв. дюйм)	15 - 30 мин	3 - 6 ч	от -60 °C до +150 °C (от -76 °F до +302 °F)
AN 302-77	красный	M 36	6.000 МПа·с	0,25 мм	30 - 40 Нм	10 - 15 Нм	35 - 45 Н/мм ² (5.075 - 6.525 фунт/кв. дюйм)	40 - 60 мин	6 - 12 ч	от -60 °C до +150 °C (от -76 °F до +302 °F)
AN 302-80	зеленый	M 36	3.000 - 6.000 МПа·с	0,20 мм	35 - 45 Нм 15 - 20 Нм ^{*2}	50 - 70 Нм 25 - 35 Нм ^{*2}	20 - 30 Н/мм ² (2.900 - 4.350 фунт/кв. дюйм)	2 - 5 мин 5 - 10 Мин ^{*2}	2 - 4 ч 6 - 12 ч ^{*2}	от -60 °C до +180 °C (от -76 °F до +356 °F)

*2 Прочность определена на винтах из нержавеющей стали V4A

*



WEICONLOCK®, 1-я линия

Продукты AN 301-65 и 301-72 относятся к 1-й линии продуктов WEICONLOCK®, которые отвечают возросшим требованиям в области охраны здоровья и производственной безопасности.

Новые обозначения позволяют использование в производственных областях с особенно строгими правилами. Три типа продуктов 1-й линии имеют «белый» паспорт безопасности ЕС, поэтому для них не требуется специальная маркировка.

Новые продукты 1-й линии проверены на соответствие высоким требованиям NSF/ANSI 61 (Американский национальный институт стандартов) для использования в системах питьевой воды и поэтому особенно пригодны для применения в пищевой, косметической и фармацевтической промышленности. Кроме того, продукты 1-й линии WEICONLOCK можно использовать и во всех других областях промышленности.

При использовании новых типов материалов пользователь WEICONLOCK получает следующие преимущества:

- допуск NSF на использование в системах питьевой воды согласно ANSI 61
- отсутствие в паспорте безопасности маркировки¹ с символами опасности, указаниями на факторы риска или предупреждениями согласно распоряжению ЕС № 1272/2008
- высокий уровень производственной безопасности и охраны здоровья
- очень хорошая химическая устойчивость после отвердевания
- устойчивость к воздействию температур до +200 °C (+392 °F)²

¹ действительно для типов AN 301-43, 301-70 и 301-72

² действительно для типа AN 301-72



Клеи / Герметики
Технические смеси
Технические составы
Монтажные пасты
Высокоэффективные смазки
WEICON TOOLS®
Прочее

AN 305-11

Трубный и резьбовой герметик, допуск DVGW



высокая вязкость
средняя прочность
просто демонтируемый

50 мл ✓
30511150

200 мл ✓
30511200

300 мл ✓
30511300



AN 305-42

Герметик для гидравлических и пневматических систем, допуск DVGW



средняя вязкость
средняя прочность
просто демонтируемый

20 мл ✓
30542020

50 мл ✓
30542150

200 мл ✓
30542200



AN 305-67

Трубный герметик с ПТФЭ, макс. зазор 0,60 мм

высокая вязкость
низкая прочность
легко демонтируемый

50 мл ✓
30567150

200 мл ✓
30567200

300 мл ✓
30567300



AN 305-72

Трубный герметик (с ПТФЭ), мгновенное герметизирующее действие, проверен DVGW



высокая вязкость
средняя прочность
просто демонтируемый

50 мл ✓
30572150

200 мл ✓
30572200

300 мл ✓
30572300



AN 305-77

Трубный герметик Допуск DVGW и BAM для кислорода



высокая вязкость
средняя прочность
просто демонтируемый

50 мл ✓
30577150

200 мл ✓
30577200

300 мл ✓
30577300



Герметизация резьбовых соединений

AN 305-78

Трубный и резьбовой герметик для пассивных материалов*, допуск DVGW



Высокая вязкость
средняя прочность
просто демонтируемый

50 мл 30578150

200 мл 30578200



AN 305-86

Трубный герметик, чрезвычайно сильный

Высокая вязкость
высокая прочность
с трудом демонтируемый

20 мл 30586020

50 мл 30586150

200 мл 30586200



*

- Пассивные материалы:** (медленное отверждение)
- высоколегированная сталь
 - алюминий, никель, цинк, золото
 - оксидные пленки
 - хроматные покрытия
 - анодные покрытия
 - пластмассы и керамика

Технические характеристики

№ типа	Цвет	Для резьбовых соединений до	Вязкость при +25 °C(+77 °F) в МПа·с по Брукфильду	Макс. зазор в мм, макс.	Прочность на разрыв резьбы, Нм	Преобладающая прочность (резьба) Нм	Прочность на сдвиг (DIN 54452)	Ручная прочность при комнатной температуре (мин)	Конечная прочность при комнатной температуре (ч)	Устойчивость к температурам
AN 305-11	белый	M 80 R 3"	17.000 - 50.000 МПа·с	0,40 мм	7 - 10 Нм	2 - 4 Нм	4 - 6 Н/мм ² (580 - 870 фунт/кв. дюйм)	20 - 40 мин	5 - 10 ч	от -60 °C до +150 °C (от -76 °F до +302 °F)
AN 305-42	коричневый	M 20 R 3/4"	500 МПа·с	0,15 мм	12 - 15 Нм	18 - 22 Нм	8 - 12 Н/мм ² (1.160 - 1.740 фунт/кв. дюйм)	10 - 20 мин	2 - 4 ч	от -60 °C до +150 °C (от -76 °F до +302 °F)
AN 305-67	белый	M 80 R 3"	170.000 - 410.000 МПа·с	0,60 мм	3 - 5 Нм	2 - 4 Нм	6 - 8 Н/мм ² (870 - 1.160 фунт/кв. дюйм)	120 - 240 мин	24 - 72 ч	от -50 °C до +175 °C (от -58 °F до +347 °F)
AN 305-72	белый	M 80 R 3"	17.000 - 50.000 МПа·с	0,40 мм	7 - 10 Нм	2 - 4 Нм	4 - 6 Н/мм ² (580 - 870 фунт/кв. дюйм)	20 - 40 мин	5 - 10 ч	от -60 °C до +150 °C (от -76 °F до +302 °F)
AN 305-77	желтый	M 80 R 3"	24.000 - 70.000 МПа·с	0,50 мм	18 - 22 Нм	10 - 14 Нм	6 - 13 Н/мм ² (870 - 1.885 фунт/кв. дюйм)	15 - 30 мин	1 - 3 ч	от -60 °C до +150 °C (от -76 °F до +302 °F)
AN 305-78	желтый	M 80 R 3"	50.000 - 80.000 МПа·с	0,50 мм	18 - 22 Нм 11 - 16 Нм*1	10 - 14 Нм 4 - 7 Нм*1	6 - 13 Н/мм ² (870 - 1.885 фунт/кв. дюйм)	15 - 30 мин 25 - 50 мин*1	1 - 3 ч 4 - 8 ч*1	от -60 °C до +150 °C (от -76 °F до +302 °F)
AN 305-86	красный	M 56 R 2"	6.000 - 7.000 МПа·с	0,30 мм	15 - 30 Нм	25 - 45 Нм	10 - 20 Н/мм ² (1.450 - 2.900 фунт/кв. дюйм)	60 - 90 мин	12 - 24 ч	от -60 °C до +150 °C (от -76 °F до +302 °F)

*1 Прочность определена на винтах из нержавеющей стали V4A

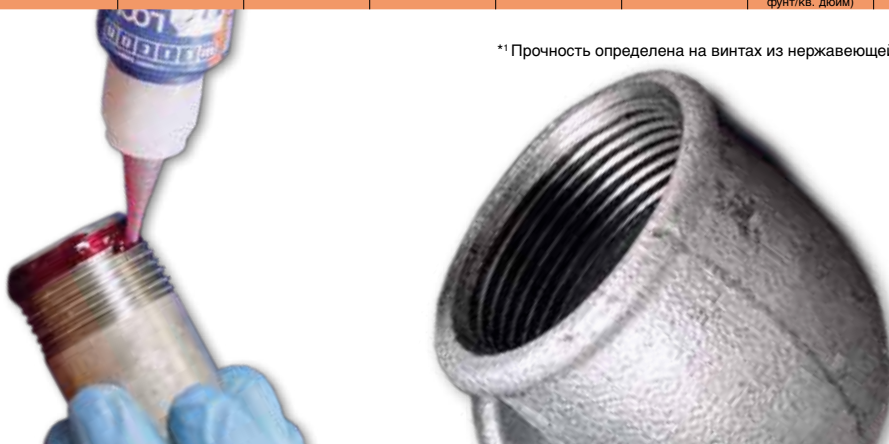

100%
PTFE

Нить для уплотнения резьбы DF 175

Для металлической и пластиковой резьбы

WEICON DF 175 — это запатентованная нить из 100-процентного ПТФЭ для уплотнения резьбы, которая надолго герметизирует и защищает резьбу на всех металлах и пластмассах. WEICON DF 175 гарантированно заполняет промежутки в резьбе и при завинчивании образует пленку ПТФЭ необходимой толщины. Эта пленка обладает чрезвычайной устойчивостью практически ко всем химикатам, даже к агрессивным растворителям, щелочам и кислотам.

Нить WEICON DF 175 не воспламеняется и сохраняет свои свойства в диапазоне температур от $-200\text{ }^{\circ}\text{C}$ до $+240\text{ }^{\circ}\text{C}$ (от -328 до $+464\text{ }^{\circ}\text{F}$).

В отличие от других уплотняющих материалов, в которых ткань является лишь основанием для собственно уплотняющего средства, нить WEICON DF 175 сама является уплотнителем. Следовательно, расплавление основания и уплотняющего материала в течение срока службы резьбового соединения исключено. WEICON DF 175 не имеет ограничений по прочности и всегда остается мягкой и гибкой.

Нить WEICON DF 175 очень эффективна: один рулон заменяет до 20 рулонов ленты из ПТФЭ (12 мм x 0,1 мм x 12 м).



175 m plastic can
30010175



TZW

Технологический центр
«Вода» Карлсруэ
испытательная лаборатория
по исследованию воды

WRAS
Water Regulations Advisory Scheme



WEICON DF 175 используется

- для изоляции резьбовых соединений из металла и пластика
- в трубопроводах и трубах при транспортировке агрессивных сред
- в соединениях с газообразными и жидкими средами, например, с кислородом, пропаном, бутаном и многими другими газами
- в системах питьевой воды
- при экстремальных температурах в диапазоне от $-200\text{ }^{\circ}\text{C}$ до $+240\text{ }^{\circ}\text{C}$ (от -328 до $+464\text{ }^{\circ}\text{F}$)
- в сфере оборудования, работающего на солнечной энергии
- везде, где присутствует необходимость возврата вращения соединения (проверено до 45°) без изменения уплотнительного действия нити



Нить для уплотнения резьбы DF 175

Свойства и преимущества:

- монополь (одна нить) из 100-процентного ПТФЭ
- устойчива к заражению плесенью, бактериями и грибами
- сопротивляется микробиологическому загрязнению и не окисляется
- устойчива к воздействию органических и неорганических химикатов, таких как минеральные кислоты, перекиси, углеводороды, хлорсодержащие растворители и т. д.
- пригодна практически для всех резьбовых соединений
- проверена и разрешена к использованию самыми известными международными институтами, проводящими испытания, или стандартами, такими как KTW (Kunsts..ff/ Trinkwasser — Рекомендации Федерального ведомства по вопросам народного здравоохранения в отношении пластмасс, контактирующих с питьевой водой), WRAS (Water Regulation Advisory Scheme — Британская система сертификации поставщиков воды), BAM, DVGW, UL (Underwriters Labora..ries Inc. — Лаборатория по технике безопасности UL)
- экономит время
- простой и быстрый монтаж из удобного дозатора с встроенным дисковым ножом на 360°

Применение:

Начиная от начала трубы, намотать нить в направлении резьбы с нахлестом, не соблюдая особого порядка. При этом обратить внимание на то, чтобы в начале трубы было намотано достаточно материала. Нанести на нить 2–3 капли смазки (в вынимаемом поддоне) и распределить пальцем. Смазка не представляет никакой опасности и биологически разлагается (при работе с жидким кислородом смазку не использовать).

Соблюдать следующие инструкции:

1/2" — от 12 (для мелкой резьбы) до 18 (для крупной резьбы) витков
 1 1/2" — от 16 (для мелкой резьбы) до 24 (для крупной резьбы) витков
 Количество витков должно соответствовать диаметру трубы.



Разрешения:

- DVGW для газа согласно DIN EN 751-3 FRp и GRp и DIN 30660
- Обратное вращение до 45° проверено и сертифицировано DVGW
- Контроль питьевой воды согласно рекомендациям KTW Федерального ведомства по вопросам народного здравоохранения
- Проверка DVGW при давлении до 100 бар согласно DIN EN 751-3 FRp и GRp при комнатной температуре
- Проверено BAM для газообразного кислорода до 30 бар / +100 °C (+212 °F) (применение со смазкой)
- Проверено BAM для сжиженного кислорода: до 30 бар / +100 °C (+212 °F) (применение без смазки)
- Допуск WRC (Water Research Center — Исследовательский центр по изучению воды) для Великобритании
- Перечень UL: Уплотнительный материал 19BN, файл H26734, макс. до 1 1/2", для трубопроводов в соединении с бензином, керосином, пропаном, бутаном, тяжелым лигроином, газом (< 300 фунт/кв. дюйм изб.)
- ASTM F423 — проверено для пара и холодной воды
- KIWA GASTEC Qa (Нидерланды): стандарт. 31, класс "20"





Pen-System
WEICON[®]
Design Pat. 00159884

Клеи / Герметики

Технические спреи

Технические составы

Монтажные пасты

Высокоэффективные
смазки

WEICON TOOLS[®]

Прочее

Анаэробные клеи и герметики

Фиксаторы цилиндрических узлов

Фиксаторы WEICONLOCK проникают в неровности поверхности и заполняют промежутки между цилиндрическими узлами. Благодаря этому можно отказаться от дополнительных предохранительных элементов, например, клиньев. Также использование WEICONLOCK препятствует возникновению фреттинг-коррозии.

Другие примеры применения:

Крепление шариковых, роликовых подшипников и подшипников скольжения, втулок, болтов, гильз и других цилиндрических деталей.

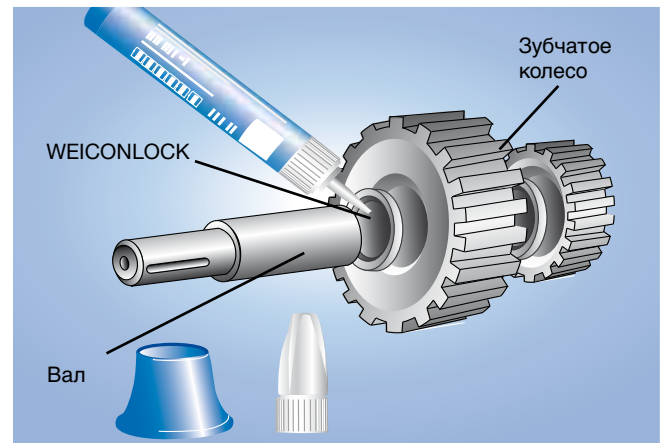

Во многих случаях с помощью WEICONLOCK можно надежно отремонтировать разбитые посадки. Также возможны комбинированные способы фиксации. Например, с помощью комбинации горячей/прессовой посадки и склеивания можно передать более высокие силы и моменты вращения, чем при каждом способе соединения по отдельности.

При комбинации призматической шпонки и клея предотвращается возникновение точечных нагрузок и посадочной ржавчины. При этом в большинстве случаев можно отказаться от осевой фиксации.





Клеи / Герметики
Технические составы
Монтажные пасты
Высокоэффективные смазки
WEICON TOOLS®
Прочее

AN 301-38*

Фиксатор цилиндрических узлов для подшипников, валов и втулок, допуск NSF

средняя вязкость
высокая прочность
с трудом демонтируемый

20 мл ✓
30138020

50 мл ✓
30138150

200 мл ✓
30138200



Certifica-
NSF/
ANSI 61

AN 301-48*

Фиксатор цилиндрических узлов для подшипников, валов и втулок, устойчивый к воздействию высоких температур, допуск NSF и DVGW

средняя вязкость
высокая прочность
с трудом демонтируемый

20 мл ✓
30148020

50 мл ✓
30148150

200 мл ✓
30148200



Certifica-
NSF/
ANSI 61



AN 306-00

Фиксатор цилиндрических узлов для подшипников, валов и втулок

средняя вязкость
высокая прочность
с трудом демонтируемый

20 мл ✓
30600020

50 мл ✓
30600150

200 мл ✓
30600200



AN 306-01

Фиксатор цилиндрических узлов для подшипников, валов и втулок

низкая вязкость
высокая прочность
с трудом демонтируемый

20 мл ✓
30601020

50 мл ✓
30601150

200 мл ✓
30601200



AN 306-03

Фиксатор цилиндрических узлов для подшипников, валов и втулок

низкая вязкость
высокая прочность
с трудом демонтируемый

20 мл ✓
30603020

50 мл ✓
30603150

200 мл ✓
30603200



Фиксаторы цилиндрических узлов

AN 306-10

Фиксатор цилиндрических узлов для пассивных материалов*

средняя вязкость
высокая прочность
с трудом демонтируемый

20 мл
30610020

50 мл
30610150

200 мл
30610200



*1

	Пассивные материалы: (медленное отверждение)	• высоколегированная сталь
		• алюминий, никель, цинк, золото
		• оксидные пленки
		• хроматные покрытия
		• анодные покрытия
		• пластмассы и керамика

AN 306-20

Фиксатор цилиндрических узлов, устойчивый к воздействию высоких температур, проверен DVGW/KTW для систем питьевой воды, допуск BAM для кислорода

более высокая вязкость
высокая прочность
с трудом демонтируемый

20 мл
30620020

50 мл
30620150

200 мл
30620200



TZW

Технологический центр «Вода», Карлсруэ
испытательная лаборатория по исследованию воды

Технические характеристики

№ типа	Цвет	Для резьбовых соединений до	Вязкость при +25 °C (+77 °F) в мПа·с по Брукфильду	Макс. зазор в мм, макс.	Прочность на разрыв резьбы, Нм	Преобладающая прочность (резьба) Нм	Прочность на сдвиг (DIN 54452)	Ручная прочность при комнатной температуре (мин)	Конечная прочность при комнатной температуре (ч)	Устойчивость к температурам
AN 301-38*	зеленый	M 36	2.000 - 3.000 МПа·с	0,20 мм	30 - 40 Нм	45 - 60 Нм	20 - 25 Н/мм ² (2.900 - 3.625 фунт/кв. дюйм)	ок. 5 мин	2 - 4 ч	от -60 °C до +150 °C (от -76 °F до +302 °F)
AN 301-48*	зеленый	M 20 R 3/4"	450 - 650 МПа·с	0,15 мм	25 - 30 Нм	40 - 55 Нм	25 - 30 Н/мм ² (3.625 - 4.350 фунт/кв. дюйм)	2 - 6 мин	2 - 4 ч	от -60 °C до +175 °C (от -76 °F до +347 °F)
AN 306-00	прозрачный	M 20 R 3/4"	500 МПа·с	0,15 мм	30 - 35 Нм	55 - 70 Нм	25 - 35 Н/мм ² (3.625 - 5.075 фунт/кв. дюйм)	2 - 5 мин	2 - 4 ч	от -60 °C до +175 °C (от -76 °F до +347 °F)
AN 306-01	зеленый	M 12	125 МПа·с	0,10 мм	25 - 30 Нм	50 - 60 Нм	14 - 20 Н/мм ² (2.030 - 2.900 фунт/кв. дюйм)	10 - 20 мин	2 - 4 ч	от -60 °C до +150 °C (от -76 °F до +302 °F)
AN 306-03	зеленый	M 12	125 МПа·с	0,10 мм	25 - 30 Нм	50 - 60 Нм	15 - 18 Н/мм ² (2.175 - 2.610 фунт/кв. дюйм)	10 - 20 мин	2 - 4 ч	от -60 °C до +150 °C (от -76 °F до +302 °F)
AN 306-10	зеленый	M 20 R 3/4"	700 - 1.000 МПа·с	0,15 мм	30 - 35 Нм 15 - 20 Нм ^{*2}	55 - 70 Нм 30 - 35 Нм ^{*2}	25 - 35 Н/мм ² (3.625 - 5.075 фунт/кв. дюйм)	2 - 5 мин 5 - 10 Мин ^{*2}	2 - 4 ч 6 - 12 ч ^{*2}	от -60 °C до +180 °C (от -76 °F до +356 °F)
AN 306-20	зеленый	M 56 R 2"	3.000 - 6.000 МПа·с	0,20 мм	28 - 36 Нм	40 - 55 Нм	15 - 25 Н/мм ² (2.175 - 3.625 фунт/кв. дюйм)	20 - 40 мин	ок. 24 ч	от -60 °C до +200 °C (от -76 °F до +392 °F)

*1

*2 Прочность определена на винтах из нержавеющей стали V4A



WEICONLOCK®, 1-я линия

Продукты AN 301-38 и 301-48 относятся к 1-й линии продуктов WEICONLOCK®, которые отвечают возросшим требованиям в области охраны здоровья и производственной безопасности.

Новые обозначения позволяют использование в производственных областях с особенно строгими правилами. Три типа продуктов 1-й линии имеют «белый» паспорт безопасности ЕС, поэтому для них не требуется специальная маркировка.

Новые продукты 1-й линии проверены на соответствие высоким требованиям NSF/ANSI 61 (Американский национальный институт стандартов) для использования в системах питьевой воды и поэтому особенно пригодны для применения в пищевой, косметической и фармацевтической промышленности. Кроме того, продукты 1-й линии WEICONLOCK можно использовать и во всех других областях промышленности.

При использовании новых типов составов WEICONLOCK пользователь получает следующие преимущества:

- допуск NSF на использование в системах питьевой воды согласно ANSI 61
- отсутствие в паспорте безопасности маркировки¹ с символами опасности, указаниями на факторы риска или предупреждениями согласно распоряжению EC № 1272/2008
- высокий уровень производственной безопасности и охраны здоровья
- очень хорошая химическая устойчивость после отвердевания
- устойчивость к воздействию температур до +200 °C (+392 °F)²

¹ действительно для типов AN 301-43, 301-70 и 301-72

² действительно для типа AN 301-72



AN 306-30

Фиксатор цилиндрических узлов для пассивных материалов*, допуск ВAM для кислорода



высокая вязкость
высокая прочность
с трудом демонтируемый

20 мл ✓
30630020

50 мл ✓
30630150

200 мл ✓
30630200

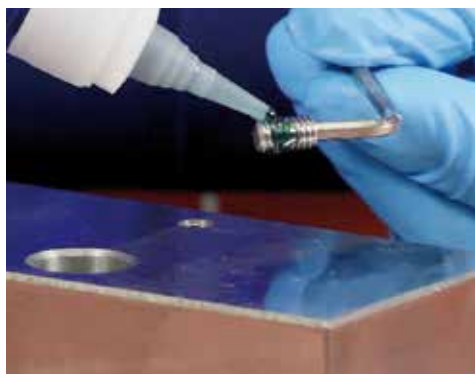

AN 306-38

Фиксатор цилиндрических узлов для подшипников, зубчатых колес и болтов, быстрое отверждение

средняя вязкость
высокая прочность
с трудом демонтируемый

10 мл ✓
30638110

20 мл ✓
30638020

50 мл ✓
30638150

200 мл ✓
30638200



*



Пассивные материалы: (медленное отверждение)

- высоколегированная сталь
- алюминий, никель, цинк, золото
- оксидные пленки
- хроматные покрытия
- анодные покрытия
- пластмассы и керамика

AN 306-40

Фиксатор цилиндрических узлов, устойчивый к воздействию высоких температур, медленное отверждение

средняя вязкость
высокая прочность
с трудом демонтируемый

20 мл ✓
30640020

50 мл ✓
30640150

200 мл ✓
30640200



AN 306-41

Фиксатор цилиндрических узлов для подшипников, валов и втулок

средняя вязкость
средняя прочность
просто демонтируемый

20 мл ✓
30641020

50 мл ✓
30641150

200 мл ✓
30641200



Клеи / Термелтики
Технические смеси
Технические составы
Монтажные пасты
Высокоэффективные смазки
WEICON TOOLS®
Прочее

Фиксаторы цилиндрических узлов

AN 306-48

Фиксатор цилиндрических узлов, устойчивый к воздействию высоких температур допуск ВAM — Федеральное ведомство по исследованию и контролю материалов)

средняя вязкость
высокая прочность
с трудом демонтируемый

20 мл
30648020

50 мл
30648150

200 мл
30648200



AN 306-60

Фиксатор цилиндрических узлов для выбитых колец подшипников и втулок

высокая вязкость
высокая прочность
с трудом демонтируемый

50 мл
30660150

200 мл
30660200

300 мл
30660300



Технические характеристики

№ типа	Цвет	Для резьбовых соединений до	Вязкость при +25 °C(+77 °F) в МПа·с по Брукфильду	Макс. зазор в мм, макс.	Прочность на разрыв резьбы, Нм		Преобладающая прочность (резьба) Нм	Прочность на сдвиг (DIN 54452)	Ручная прочность при комнатной температуре (мин)	Конечная прочность при комнатной температуре (ч)	Устойчивость к температурам
					35 - 45 Нм	15 - 20 Нм*					
AN 306-30	зеленый	M 36	3.000 - 6.000 МПа·с	0,20 мм	35 - 45 Нм	15 - 20 Нм*	50 - 70 Нм	20 - 30 Н/мм ² (2.900 - 4.350 фунт/кв. дюйм)	2 - 5 мин	2 - 4 ч	от -60 °C до +180 °C (от -76 °F до +356 °F)
AN 306-38	зеленый	M 36	2.500 МПа·с	0,20 мм	35 - 45 Нм	15 - 20 Нм*	50 - 70 Нм	25 - 30 Н/мм ² (3.625 - 4.350 фунт/кв. дюйм)	ок. 5 мин	1 - 3 ч	от -60 °C до +150 °C (от -76 °F до +302 °F)
AN 306-40	зеленый	M 20	600 МПа·с	0,15 мм	20 - 30 Нм	12 - 15 Нм	30 - 40 Нм	15 - 30 Н/мм ² (2.175 - 4.350 фунт/кв. дюйм)	ок. 240 мин	ок. 24 ч	от -60 °C до +200 °C (от -76 °F до +392 °F)
AN 306-41	желтый	M 20	550 МПа·с	0,12 мм	12 - 15 Нм	12 - 15 Нм	17 - 22 Нм	8 - 12 Н/мм ² (1.160 - 1.740 фунт/кв. дюйм)	10 - 20 мин	3 - 6 ч	от -60 °C до +150 °C (от -76 °F до +302 °F)
AN 306-48	зеленый	M 20	550 МПа·с	0,15 мм	30 - 35 Нм	12 - 15 Нм	55 - 70 Нм	25 - 35 Н/мм ² (3.625 - 5.075 фунт/кв. дюйм)	ок. 5 мин	2 - 4 ч	от -60 °C до +175 °C (от -76 °F до +347 °F)
AN 306-60	серебристый	R 2"	150.000 - 900.000 МПа·с	0,50 мм	35 - 45 Нм	10 - 20 Нм	10 - 20 Нм	25 - 30 Н/мм ² (3.625 - 4.350 фунт/кв. дюйм)	15 - 30 мин	3 - 6 ч	от -60 °C до +150 °C (от -76 °F до +302 °F)

*Прочность определена на винтах из нержавеющей стали V4A



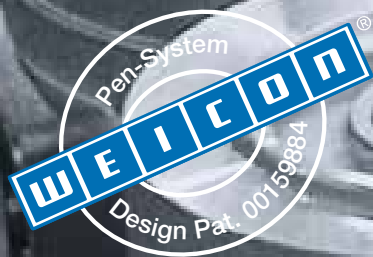

Клеи / Герметики

Технические спреи

Технические составы

Монтажные пасты

Высокоэффективные смазки

WEICON TOOLS®

Прочее



Анаэробные клеи и герметики

Герметизаторы соединений

Уплотнение с помощью жидких уплотнителей WEICONLOCK, не содержащих растворители, представляет собой технологически прогрессивное решение. В отличие от твердотельных уплотнителей самого различного типа продукт WEICONLOCK подходит всегда и везде.

Заполняются все неровности (шероховатости) соединяемых поверхностей. При низком давлении, примерно до шести бар, уплотняющее действие проявляется сразу же. Посадка уплотнений (в отличие от твердотельных уплотнений) не требуется.

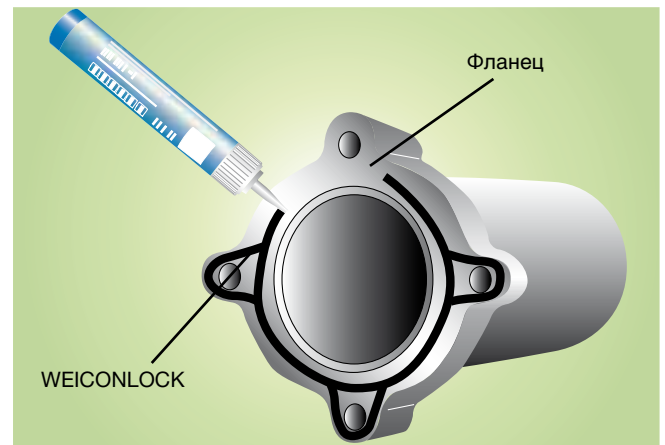

Благодаря высокой эластичности герметики WEICONLOCK можно использовать и в экстремальных условиях. Полностью отвержденные продукты устойчивы к воздействию большинства сред, используемых в промышленности (жидкостей и газов).





Клеи / Герметики
Технические смеси
Технические составы
Монтажные пасты
Высокоэффективные смазки
WEICON TOOLS®
Прочее

AN 301-65*

Герметизация резьбовых соединений труб и фитингов с ПТФЭ, допуск NSF ANSI 61 для систем питьевой воды, сертифицирован DVGW

высокая вязкость
средняя прочность
легко демонтируемый

50 мл ✓
30165150

200 мл ✓
30165200

300 мл ✓
30165300



AN 301-72*

Герметизация труб и фланцев с ПТФЭ, устойчивый к воздействию высоких температур, проверен NSF/DVGW

высокая вязкость
средняя прочность
легко демонтируемый

50 мл ✓
30172150

200 мл ✓
30172200

300 мл ✓
30172300



AN 305-10

Уплотнитель фланцев, редукторов и корпусов двигателей, устойчивый к воздействию высоких температур

высокая вязкость
высокая прочность
с трудом демонтируемый

50 мл ✓
30510150

200 мл ✓
30510200

300 мл ✓
30510300



AN 305-18

Герметик фланцев, заполнение больших зазоров, мгновенная герметизация, устойчивый к воздействию высоких температур

высокая вязкость
высокая прочность
с трудом демонтируемый

50 мл ✓
30518150

200 мл ✓
30518200

300 мл ✓
30518300



AN 305-72

Герметизатор труб и фланцев с ПТФЭ, мгновенная герметизация, допуск DVGW

высокая вязкость
средняя прочность
легко демонтируемый

50 мл ✓
30572150

200 мл ✓
30572200

300 мл ✓
30572300



AN 305-67

Уплотнитель труб и фланцев с ПТФЭ, макс. заполнение зазоров 0,60 мм

высокая вязкость
низкая прочность
легко демонтируемый

50 мл ✓
30567150

200 мл ✓
30567200

300 мл ✓
30567300



Герметизаторы соединений

AN 305-73

Уплотнитель фланцев, редукторов и корпусов двигателей

высокая вязкость
низкая прочность
легко демонтируемый

50 мл 
30573150

200 мл 
30573200

300 мл 
30573300





AN 305-74

Уплотнитель фланцев, редукторов и корпусов двигателей

высокая вязкость
высокая прочность
с трудом демонтируемый

50 мл 
30574150

200 мл 
30574200

300 мл 
30574300



Технические характеристики

№ типа	Цвет	Для резьбовых соединений до	Вязкость при +25 °C(+77 °F) в МПа·с по Брукфильду	Макс. зазор в мм, макс.	Прочность на разрыв резьбы, Нм	Преобладающая прочность (резьба) Нм	Прочность на сдвиг (DIN 54452)	Ручная прочность при комнатной температуре (мин)	Конечная прочность при комнатной температуре (ч)	Устойчивость к температурам
AN 301-65*	белый	M 80 R 3"	180.000 - 300.000 МПа·с	0,50 мм	4 - 8 Нм	1 - 3 Нм	2 - 6 Н/мм ² (290 - 870 фунт/кв. дюйм)	10 - 20 Мин	24 ч	от -60 °C до +150 °C (от -76 °F до +302 °F)
AN 301-72*	белый	M 80 R 3"	15.000 - 60.000 МПа·с	0,30 мм	5 - 10 Нм	4 - 6 Нм	5 - 7 Н/мм ² (725 - 1.015 фунт/кв. дюйм)	15 - 30 Мин	6 - 12 ч	от -60 °C до +200 °C (от -76 °F до +392 °F)
AN 305-10	оранжевый	---	70.000 - 300.000 МПа·с	0,50 мм	18 - 25 Нм	15 - 25 Нм	5 - 10 Н/мм ² (725 - 1.450 фунт/кв. дюйм)	15 - 30 Мин	6 - 12 ч	от -60 °C до +200 °C (от -76 °F до +392 °F)
AN 305-18	красный	---	80.000 - 500.000 МПа·с	0,50 мм	12 - 18 Нм	18 - 24 Нм	8 - 13 Н/мм ² (1.160 - 1.885 фунт/кв. дюйм)	10 - 20 Мин	3 - 6 ч	от -60 °C до +200 °C (от -76 °F до +392 °F)
AN 305-67	белый	M 80 R 3"	170.000 - 410.000 МПа·с	0,60 мм	3 - 5 Нм	2 - 4 Нм	6 - 8 Н/мм ² (870 - 1.160 фунт/кв. дюйм)	120 - 240 Мин	24 - 72 ч	от -50 °C до +175 °C (от -58 °F до +347 °F)
AN 305-72	белый	M 80 R 3"	17.000 - 50.000 МПа·с	0,40 мм	7 - 10 Нм	2 - 4 Нм	4 - 6 Н/мм ² (580 - 870 фунт/кв. дюйм)	20 - 40 Мин	5 - 10 ч	от -60 °C до +150 °C (от -76 °F до +302 °F)
AN 305-73	светло-зеленый	---	17.000 - 50.000 МПа·с	0,30 мм	6 - 10 Нм	2 - 5 Нм	4 - 6 Н/мм ² (580 - 870 фунт/кв. дюйм)	20 - 40 Мин	ок. 12 ч	от -60 °C до +150 °C (от -76 °F до +302 °F)
AN 305-74	оранжевый	---	30.000 - 100.000 МПа·с	0,50 мм	16 - 24 Нм	5 - 10 Нм	5 - 10 Н/мм ² (725 - 1.450 фунт/кв. дюйм)	15 - 30 Мин	ок. 12 ч	от -60 °C до +180 °C (от -76 °F до +356 °F)

*



WEICONLOCK®, 1-я линия

Продукты AN 301-65 и 301-72 относятся к 1-й линии продуктов WEICONLOCK®, которые отвечают возросшим требованиям в области охраны здоровья и производственной безопасности.

Новые обозначения позволяют использование в производственных областях с особенно строгими правилами. Три типа продуктов 1-й линии имеют «белый» паспорт безопасности ЕС, поэтому для них не требуется специальная маркировка.

Новые продукты 1-й линии проверены на соответствие высоким требованиям NSF/ANSI 61 (Американский национальный институт стандартов) для использования в системах питьевой воды и поэтому особенно пригодны для применения в пищевой, косметической и фармацевтической промышленности. Кроме того, продукты 1-й линии WEICONLOCK можно использовать и во всех других областях промышленности.

При использовании новых типов материалов WEICONLOCK пользователь получает следующие преимущества:

- допуск NSF на использование в системах питьевой воды согласно ANSI 61
- отсутствие в паспорте безопасности маркировки¹ с символами опасности, указаниями на факторы риска или предупреждениями согласно распоряжению ЕС № 1272/2008
- высокий уровень производственной безопасности и охраны здоровья
- очень хорошая химическая устойчивость после отвердевания
- устойчивость к воздействию температур до +200 °C (+392 °F)²

¹ действительно для типов AN 301-43, 301-70 и 301-72

² действительно для типа AN 301-72



Клеи / Герметики

Технические составы

Технические составы

Монтажные пасты

Высокоэффективные смазки

WEICON TOOLS®

Прочее

№ типа	Применение	Характеристики	Цвет	Для резьбовых соединений до	Вязкость при +25 °C(+77 °F) в мПа·с по Брукфильду	Макс. зазор в мм, макс.
AN 301-43 NSF	Фиксатор резьбы, допуск NSF, проверен DVGW ²	средняя прочность, высокая вязкость	синий	M 36	2.000 - 8.000 mt	0,25
AN 301-70 NSF	Фиксатор резьбы, допуск NSF	высокая прочность, средняя вязкость	зеленый	M 25	500 - 900 nt	0,15
AN 302-21	Фиксатор резьбы	низкая прочность, низкая вязкость	фиолетовый	M 12	125	0,10
AN 302-22	Фиксатор резьбы	низкая прочность, средняя вязкость	пурпур	M 36	1.000 mt	0,20
AN 302-40 NSF	Фиксатор резьбы, проверен DVGW ²	средняя прочность, средняя вязкость	прозрачный	M 20 R ¾"	600 nt	0,15
AN 302-41	Фиксатор резьбы	средняя прочность, низкая вязкость	синий	M 12	125 nt	0,10
AN 302-42	Фиксатор резьбы	средняя прочность, средняя вязкость	синий	M 36	1.000 mt	0,20
AN 302-43 TZW	Фиксатор резьбы, проверен DVGW ² / KTW ¹¹	средняя прочность, высокая вязкость	синий	M 36	2.000 - 7.000 mt	0,25
AN 302-44 NSF	Фиксатор резьбы, проверен DVGW ²	средняя прочность, высокая вязкость	синий	M 36	3.000 - 8.000 mt	0,25
AN 302-50	Фиксатор резьбы	высокая прочность, средняя вязкость	прозрачный	M 20 R ¾"	500 nt	0,15
AN 302-60	Фиксатор резьбы для пассивных материалов	высокая прочность, средняя вязкость	зеленый	M 20 R ¾"	700 - 1.000 nt	0,15
AN 302-62	Фиксатор резьбы	прочный, высокая вязкость	красный	M 36	1.500 - 6.500 mt	0,25
AN 302-70 NSF	Фиксатор резьбы и распорных болтов, проверен DVGW ²	высокая прочность, средняя вязкость	зеленый	M 20 R ¾"	500 nt	0,15
AN 302-71	Фиксатор резьбы и распорных болтов	высокая прочность, средняя вязкость	красный	M 20 R ¾"	500 nt	0,15
AN 302-72 NSF	Фиксатор резьбы и распорных болтов, проверен DVGW ²	высокая прочность, высокая вязкость	красный	M 56 R 2"	6.000 - 15.000 mt	0,30
AN 302-90	Фиксатор резьбы для последующей фиксации	высокая прочность, экстремально низкая вязкость	зеленый	M 5 капиллярно	10 - 20	0,07
AN 301-65 NSF	Герметик труб и фланцев с ПТФЭ, допуск NSF, проверен DVGW ²	средняя прочность, высокая вязкость	белый	M 80 R 3"	180.000 - 300.000	0,50
AN 301-72 NSF	Герметик труб и фланцев (с ПТФЭ), допуск NSF, проверен DVGW ²	средняя прочность, высокая вязкость	белый	M 80 R 3"	15.000 - 60.000 ht	0,30
AN 302-25	Герметик труб и фланцев	низкая прочность, высокая вязкость	коричневый	M 80 R 3"	6.000 - 30.000 mt	0,30
AN 302-45 NSF	Герметик труб и фланцев, проверен DVGW ²	средняя прочность, высокая вязкость	синий	M 80 R 3"	6.000 - 30.000 mt	0,30
AN 302-75	Герметик труб и фланцев, допуск BAM ¹³	высокая прочность, высокая вязкость	зеленый	M 80 R 3"	14.000 - 24.000 mt	0,30
AN 302-77	Герметик труб и фланцев	высокая прочность, высокая вязкость	красный	M 36	6.000	0,25
AN 302-80	Герметик труб и фланцев для пассивных материалов	высокая прочность, высокая вязкость	зеленый	M 36	3.000 - 6.000 mt	0,20
AN 305-11 NSF	Герметик труб и фланцев, проверен DVGW ²	средняя прочность, высокая вязкость	белый	M 80 R 3"	17.000 - 50.000 ht	0,40
AN 305-42 NSF	Герметик для гидравлических и пневматических систем, проверен DVGW ²	средняя прочность, средняя вязкость	коричневый	M 20 R ¾"	500 nt	0,15
AN 305-67	Герметик труб и фланцев (с ПТФЭ)	низкая прочность, высокая вязкость	белый	M 80 R 3"	170.000 - 410.000	0,60
AN 305-72 NSF	Герметик труб и фланцев (с ПТФЭ), проверен DVGW ² / AGA ¹⁴	средняя прочность, высокая вязкость	белый	M 80 R 3"	17.000 - 50.000 ht	0,40
AN 305-77 NSF	Герметик труб и фланцев, проверен DVGW ² / AGA ¹⁴ , допуск BAM ¹³	средняя прочность, высокая вязкость	желтый	M 80 R 3"	24.000 - 70.000 ht	0,50
AN 305-78 NSF	Герметик труб и фланцев для пассивных материалов допуск DVGW ²	средняя прочность, высокая вязкость	желтый	M 80 R 3"	50.000 - 80.000 ht	0,50
AN 305-86	Герметик труб и фланцев (чрезвычайно сильный)	высокая прочность, высокая вязкость	красный	M 56 R 2"	6.000 - 7.000 nt	0,30
AN 301-38 NSF	Фиксация цилиндрических узлов, допуск NSF	высокая прочность, средняя вязкость	зеленый	M 36	2.000 - 3.000 mt	0,20
AN 301-48 NSF	Фиксация цилиндрических узлов, допуск NSF, проверен DVGW ²	высокая прочность, средняя вязкость	зеленый	M 20 R ¾"	450 - 650 nt	0,15
AN 306-00	Фиксация цилиндрических узлов	высокая прочность, средняя вязкость	прозрачный	M 20 R ¾"	500 nt	0,15
AN 306-01	Фиксация цилиндрических узлов	высокая прочность, низкая вязкость	зеленый	M 12	125 nt	0,10
AN 306-03	Фиксация цилиндрических узлов	высокая прочность, низкая вязкость	зеленый	M 12	125 nt	0,10
AN 306-10	Фиксация цилиндрических узлов для пассивных материалов	высокая прочность, средняя вязкость	зеленый	M 20 R ¾"	700 - 1.000 nt	0,15
AN 306-20 TZW	Фиксация цилиндрических узлов, проверен DVGW ² / KTW ¹¹ , допуск BAM ¹³	высокая прочность, высокая вязкость	зеленый	M 56 R 2"	3.000 - 6.000 nt	0,20
AN 306-30	Фиксация цилиндрических узлов для пассивных материалов, допуск BAM ¹³	высокая прочность, высокая вязкость	зеленый	M 36	3.000 - 6.000 mt	0,20
AN 306-38	Фиксация цилиндрических узлов	высокая прочность, средняя вязкость	зеленый	M 36	2.500 mt	0,20
AN 306-40	Фиксация цилиндрических узлов	высокая прочность, средняя вязкость	зеленый	M 20	600 nt	0,15
AN 306-41	Фиксация цилиндрических узлов	средняя прочность, средняя вязкость	желтый	M 20	550 nt	0,12
AN 306-48	Фиксация цилиндрических узлов, допуск BAM ¹³	высокая прочность, средняя вязкость	зеленый	M 20	550 nt	0,15
AN 306-60	Фиксация цилиндрических узлов, идеальный для ремонта посадок с допуском	высокая прочность, высокая вязкость	серебристый	R 2"	150.000 - 900.000 ht	0,50
AN 301-65 NSF	Герметик резьбовых соединений с ПТФЭ, допуск NSF, проверен DVGW ²	средняя прочность, высокая вязкость	белый	M 80 R 3"	180.000 - 300.000	0,50
AN 301-72 NSF	Герметик труб и фланцев (с ПТФЭ), допуск NSF, проверен DVGW ²	средняя прочность, высокая вязкость	белый	M 80 R 3"	15.000 - 60.000 ht	0,30
AN 305-10	Уплотнитель фланцев, проверен AGA ¹⁴	высокая прочность, высокая вязкость	оранжевый	---	70.000 - 300.000 ht	0,50
AN 305-18	Уплотнитель фланцев	высокая прочность, высокая вязкость	красный	---	80.000 - 500.000 ht	0,50
AN 305-67	Уплотнитель труб и фланцев (с ПТФЭ)	низкая прочность, высокая вязкость	белый	M 80 R 3"	170.000 - 410.000	0,60
AN 305-72 NSF	Герметик труб и фланцев (с ПТФЭ), проверен DVGW ² / AGA ¹⁴	средняя прочность, высокая вязкость	белый	M 80 R 3"	17.000 - 50.000 ht	0,40
AN 305-73	Эластичный уплотнитель фланцев и редукторов	низкая прочность, высокая вязкость	светло-зеленый	---	17.000 - 50.000 ht	0,30
AN 305-74	Универсальный уплотнитель фланцев	высокая прочность, высокая вязкость	оранжевый	---	30.000 - 100.000 ht	0,50

*Значения прочности определены на винтах M 10, качество 8.8, высота гайки 0,8 x d

** Предел прочности на сдвиг при сжатии определен на цилиндрических деталях диаметром ок. 13 мм, зазор (D - d) = 0,05 мм, l/d = 0,88

WEICONLOCK®

№ типа	Прочность на разрыв резьбы, Нм*	Преобладающая прочность (резьба) Нм†	Предел прочности на сдвиг Нмм² (DIN 54452)	Ручная прочность при комнатной температуре (мин)	Конечная прочность при комнатной температуре (ч)	Устойчивость к температурам
AN 301-43 NSF	18 - 22	9 - 11	10 - 13 (1.450 - 1.885 фунт/кв. дюйм)	5 - 15	1 - 3	от -60 °C до +150 °C (от -76 °F до +302 °F)
AN 301-70 NSF	25 - 35	40 - 50	14 - 20 (2.030 - 2.900 фунт/кв. дюйм)	5 - 15	5 - 10	от -60 °C до +150 °C (от -76 °F до +302 °F)
AN 302-21	7 - 10	3 - 6	4 - 7 (580 - 1.015 фунт/кв. дюйм)	10 - 20	3 - 6	от -60 °C до +150 °C (от -76 °F до +302 °F)
AN 302-22	4 - 8	2 - 4	3 - 5 (435 - 725 фунт/кв. дюйм)	10 - 20	3 - 6	от -60 °C до +150 °C (от -76 °F до +302 °F)
AN 302-40	12 - 16	18 - 24	8 - 12 (1.160 - 1.740 фунт/кв. дюйм)	10 - 20	3 - 6	от -60 °C до +150 °C (от -76 °F до +302 °F)
AN 302-41	10 - 15	12 - 16	8 - 12 (1.160 - 1.740 фунт/кв. дюйм)	10 - 20	ок. 3	от -60 °C до +150 °C (от -76 °F до +302 °F)
AN 302-42	14 - 18	5 - 8	8 - 12 (1.160 - 1.740 фунт/кв. дюйм)	10 - 20	3 - 6	от -60 °C до +150 °C (от -76 °F до +302 °F)
AN 302-43 TZW	17 - 22	8 - 12	9 - 13 (1.305 - 1.885 фунт/кв. дюйм)	10 - 20	1 - 3	от -60 °C до +150 °C (от -76 °F до +302 °F)
AN 302-44	8 - 12 ²	5 - 8 ²	9 - 13 (1.305 - 1.885 фунт/кв. дюйм)	10 - 20	1 - 3	от -60 °C до +150 °C (от -76 °F до +302 °F)
AN 302-50	30 - 35	55 - 70	25 - 35 (3.625 - 5.075 фунт/кв. дюйм)	2 - 5	2 - 4	от -60 °C до +175 °C (от -76 °F до +347 °F)
AN 302-60	30 - 35	55 - 70	25 - 35 (3.625 - 5.075 фунт/кв. дюйм)	2 - 5	2 - 4	от -60 °C до +180 °C (от -76 °F до +356 °F)
AN 302-62	15 - 20 ²	30 - 35 ²	10 - 15 (1.450 - 2.175 фунт/кв. дюйм)	5 - 10 ²	6 - 12 ²	от -60 °C до +150 °C (от -76 °F до +302 °F)
AN 302-70	20 - 25	40 - 55	15 - 20 (2.175 - 2.900 фунт/кв. дюйм)	10 - 20	3 - 6	от -60 °C до +150 °C (от -76 °F до +302 °F)
AN 302-71	28 - 35	50 - 65	15 - 20 (2.175 - 2.900 фунт/кв. дюйм)	10 - 20	3 - 6	от -60 °C до +150 °C (от -76 °F до +302 °F)
AN 302-72	28 - 35	50 - 65	15 - 20 (2.175 - 2.900 фунт/кв. дюйм)	10 - 20	3 - 6	от -60 °C до +150 °C (от -76 °F до +302 °F)
AN 302-72	20 - 30	40 - 75	10 - 15 (1.450 - 2.175 фунт/кв. дюйм)	20 - 40	5 - 10	от -60 °C до +230 °C (от -76 °F до +446 °F)
AN 302-90	15 - 25	30 - 40	8 - 12 (1.160 - 1.740 фунт/кв. дюйм)	5 - 20	ок. 3	от -60 °C до +150 °C (от -76 °F до +302 °F)
AN 301-65 NSF	4 - 8	1 - 3	2 - 6 (290 - 870 фунт/кв. дюйм)	10 - 20	24	от -60 °C до +180 °C (от -76 °F до +356 °F)
AN 301-72 NSF	5 - 10	4 - 6	5 - 7 (725 - 1.015 фунт/кв. дюйм)	15 - 30	6 - 12	от -60 °C до +200 °C (от -76 °F до +392 °F)
AN 302-25	5 - 8	2 - 4	3 - 5 (435 - 725 фунт/кв. дюйм)	15 - 30	3 - 6	от -60 °C до +150 °C (от -76 °F до +302 °F)
AN 302-45	10 - 15	12 - 18	8 - 12 (1.160 - 1.740 фунт/кв. дюйм)	15 - 30	3 - 6	от -60 °C до +150 °C (от -76 °F до +302 °F)
AN 302-75	40 - 50	40 - 50	15 - 25 (2.175 - 3.625 фунт/кв. дюйм)	15 - 30	3 - 6	от -60 °C до +150 °C (от -76 °F до +302 °F)
AN 302-77	30 - 40	10 - 15	35 - 45 (5.075 - 6.525 фунт/кв. дюйм)	40 - 60	6 - 12	от -60 °C до +150 °C (от -76 °F до +302 °F)
AN 302-80	35 - 45	50 - 70	20 - 30 (2.900 - 4.350 фунт/кв. дюйм)	2 - 5	2 - 4	от -60 °C до +180 °C (от -76 °F до +356 °F)
AN 302-80	15 - 20 ²	25 - 35 ²	4 - 6 (580 - 870 фунт/кв. дюйм)	5 - 10 ²	6 - 12 ²	от -60 °C до +150 °C (от -76 °F до +302 °F)
AN 305-11	7 - 10	2 - 4	4 - 6 (580 - 870 фунт/кв. дюйм)	20 - 40	5 - 10	от -60 °C до +150 °C (от -76 °F до +302 °F)
AN 305-42	12 - 15	18 - 22	8 - 12 (1.160 - 1.740 фунт/кв. дюйм)	10 - 20	2 - 4	от -60 °C до +150 °C (от -76 °F до +302 °F)
AN 305-67	3 - 5	2 - 4	6 - 8 (1.160 - 1.740 фунт/кв. дюйм)	120 - 240	24 - 72	от -50 °C до +175 °C (от -58 °F до +347 °F)
AN 305-72	7 - 10	2 - 4	4 - 6 (580 - 870 фунт/кв. дюйм)	20 - 40	5 - 10	от -60 °C до +150 °C (от -76 °F до +302 °F)
AN 305-77	18 - 22	10 - 14	6 - 13 (870 - 1.885 фунт/кв. дюйм)	15 - 30	1 - 3	от -60 °C до +150 °C (от -76 °F до +302 °F)
AN 305-78	18 - 22	10 - 14	6 - 13 (870 - 1.885 фунт/кв. дюйм)	15 - 30	1 - 3	от -60 °C до +150 °C (от -76 °F до +302 °F)
AN 305-78	11 - 16 ²	4 - 7 ²	10 - 20 (1.450 - 2.900 фунт/кв. дюйм)	25 - 50 ²	4 - 8 ²	от -60 °C до +150 °C (от -76 °F до +302 °F)
AN 305-86	15 - 30	25 - 45	20 - 25 (2.900 - 3.625 фунт/кв. дюйм)	60 - 90	12 - 24	от -60 °C до +150 °C (от -76 °F до +302 °F)
AN 301-38 NSF	30 - 40	45 - 60	20 - 25 (2.900 - 3.625 фунт/кв. дюйм)	ок. 5	2 - 4	от -60 °C до +150 °C (от -76 °F до +302 °F)
AN 301-48 NSF	25 - 30	40 - 55	25 - 30 (3.625 - 4.350 фунт/кв. дюйм)	2 - 6	2 - 4	от -60 °C до +175 °C (от -76 °F до +347 °F)
AN 306-00	30 - 35	55 - 70	25 - 35 (3.625 - 5.075 фунт/кв. дюйм)	2 - 5	2 - 4	от -60 °C до +175 °C (от -76 °F до +347 °F)
AN 306-01	25 - 30	50 - 60	18 - 23 (2.610 - 3.335 фунт/кв. дюйм)	10 - 20	2 - 4	от -60 °C до +150 °C (от -76 °F до +302 °F)
AN 306-03	25 - 30	50 - 60	15 - 18 (2.175 - 2.610 фунт/кв. дюйм)	10 - 20	2 - 4	от -60 °C до +150 °C (от -76 °F до +302 °F)
AN 306-10	30 - 35	55 - 70	25 - 35 (3.625 - 5.075 фунт/кв. дюйм)	2 - 5	2 - 4	от -60 °C до +180 °C (от -76 °F до +356 °F)
AN 306-20 TZW	15 - 20 ²	30 - 35 ²	10 - 15 (1.450 - 2.175 фунт/кв. дюйм)	5 - 10 ²	6 - 12 ²	от -60 °C до +200 °C (от -76 °F до +392 °F)
AN 306-30	35 - 45	50 - 70	20 - 30 (2.900 - 4.350 фунт/кв. дюйм)	2 - 5	2 - 4	от -60 °C до +180 °C (от -76 °F до +356 °F)
AN 306-38	15 - 20 ²	25 - 35 ²	4 - 6 (580 - 870 фунт/кв. дюйм)	5 - 10 ²	6 - 12 ²	от -60 °C до +150 °C (от -76 °F до +302 °F)
AN 306-40	35 - 45	50 - 70	25 - 30 (3.625 - 4.350 фунт/кв. дюйм)	ок. 5	1 - 3	от -60 °C до +150 °C (от -76 °F до +302 °F)
AN 306-40	20 - 30	30 - 40	15 - 30 (2.175 - 4.350 фунт/кв. дюйм)	ок. 240	ок. 24	от -60 °C до +200 °C (от -76 °F до +392 °F)
AN 306-41	12 - 15	17 - 22	8 - 12 (1.160 - 1.740 фунт/кв. дюйм)	10 - 20	3 - 6	от -60 °C до +150 °C (от -76 °F до +302 °F)
AN 306-48	30 - 35	55 - 70	25 - 35 (3.625 - 5.075 фунт/кв. дюйм)	ок. 5	2 - 4	от -60 °C до +175 °C (от -76 °F до +347 °F)
AN 306-60	35 - 45	10 - 20	25 - 30 (3.625 - 4.350 фунт/кв. дюйм)	15 - 30	3 - 6	от -60 °C до +150 °C (от -76 °F до +302 °F)
AN 301-65 NSF	4 - 8	1 - 3	2 - 6 (290 - 870 фунт/кв. дюйм)	10 - 20	24	от -60 °C до +180 °C (от -76 °F до +356 °F)
AN 301-72 NSF	5 - 10	4 - 6	5 - 7 (725 - 1.015 фунт/кв. дюйм)	15 - 30	6 - 12	от -60 °C до +200 °C (от -76 °F до +392 °F)
AN 305-10	18 - 25	15 - 25	5 - 10 (725 - 1.450 фунт/кв. дюйм)	15 - 30	6 - 12	от -60 °C до +200 °C (от -76 °F до +392 °F)
AN 305-18	12 - 18	18 - 24	8 - 13 (1.160 - 1.885 фунт/кв. дюйм)	10 - 20	3 - 6	от -60 °C до +150 °C (от -76 °F до +302 °F)
AN 305-67	3 - 5	2 - 4	6 - 8 (1.160 - 1.740 фунт/кв. дюйм)	120 - 240	24 - 72	от -50 °C до +175 °C (от -58 °F до +347 °F)
AN 305-72	7 - 10	2 - 4	4 - 6 (580 - 870 фунт/кв. дюйм)	20 - 40	5 - 10	от -60 °C до +150 °C (от -76 °F до +302 °F)
AN 305-73	6 - 10	2 - 5	4 - 6 (580 - 870 фунт/кв. дюйм)	20 - 40	ок. 12	от -60 °C до +150 °C (от -76 °F до +302 °F)
AN 305-74	16 - 24	5 - 10	5 - 10 (725 - 1.450 фунт/кв. дюйм)	15 - 30	ок. 12	от -60 °C до +186 °C (от -76 °F до +356 °F)

*Прочность определена на винтах из нержавеющей стали V4A

Технические характеристики

WEICONLOCK в отвержденном состоянии

- Длительное увеличение на ползучесть для высокотермостойких типов материалов
- Модуль Юнга
- Коэффициент расширения
- Утеплитель
- Диэлектрическая постоянная (50 Гц - 1 МГц)
- Диэлектрическая прочность
- Химическая стойкость к воздействию
- Химическая стойкость к воздействию

WEICONLOCK жидкий

- Плотность
- Вязкость при 40 °C
- Температура вспышки (ISO 2959)
- Температура самовосгорания при 425 °C (177 °F)
- Всплываемость
- Срок хранения при +20 °C (+68 °F)

Общие физические свойства

- Толщина слоя ок. 1,1 мм
- Вязкость при 25 °C < 7 мПа·с
- Вязкость при 40 °C > 10 мПа·с (+212 °F)
- Вязкость в ацетоне или аналогичном растворителе
- Срок хранения при +20 °C (+68 °F)

WEICONLOCK в отвержденном состоянии

- Длительное увеличение на ползучесть для высокотермостойких типов материалов
- Модуль Юнга
- Коэффициент расширения
- Утеплитель
- Диэлектрическая постоянная (50 Гц - 1 МГц)
- Диэлектрическая прочность
- Химическая стойкость к воздействию
- Химическая стойкость к воздействию

WEICONLOCK жидкий

- Плотность
- Вязкость при 40 °C
- Температура вспышки (ISO 2959)
- Температура самовосгорания при 425 °C (177 °F)
- Всплываемость
- Срок хранения при +20 °C (+68 °F)

Примеры компании KTW (технологический центр "Болан", Карлсруэ, испытательная лаборатория), компания DZGW (Forschungszentrum für Gas- und Wasserfeste e.V. - немецкий союз газа и воды), Дюпекс ВМ (Bundesanstalt für Materialforschung und -prüfung - федеральное ведомство по исследованию и контролю материалов); пример Альфапластик (Альфапластик (Алгебраическая газовая ассоциация) - сильное пласу П для газа, 500 мПа)

Длительное использование WEICONLOCK на соединениях из меди и ее сплавов, контактирующих с водой при температуре выше +40 °C (+104 °F), не рекомендуется.

Все приведенные данные базируются на лабораторных исследованиях. И/или многочисленных опытных данных наших клиентов. Они были составлены с большой тщательностью, однако не могут быть приняты как окончательные.

* pH = низкая кислотность
 ** pH = средняя кислотность
 *** pH = высокая кислотность



Свойства и преимущества:

- для герметизации плоских ровных фланцев корпусов машин, редукторов и двигателей
- можно использовать на горячих и холодных поверхностях
- для подстраховки и оптимизации старых и новых твердотельных уплотнений из бумаги, пробки, войлока и т. д.
- не содержит растворители — нейтральный запах
- эластичен до и после монтажа
- легко демонтируется
- экономный в использовании
- очень хорошая устойчивость к воздействию горячих материалов, минеральных масел, а также воды, воздуха, смеси метанола и глюкозы, антифризов, керосина, хладагентов на основе фторуглеродов и т. д.
- заполнение зазоров макс. до 0,10 мм (без твердотельного уплотнителя)
- не стекает — можно использовать на вертикальных поверхностях
- устойчивость к воздействию температур от -50 °C до +200 °C (от -58 до +392 °F); кратковременно до +250 °C (+482 °F)

Plast-o-Seal®

Plast-o-Seal®

Сохраняющий пластичность универсальный герметик не требует выдержки, сразу же возможен монтаж



Оптимизация пробкового уплотнителя

- проникает в неровности и канавки, обусловленные технологией производства
- возможно изготовление точных по размеру конструкций и выполнение точного монтажа
- не требуются технические затраты, обусловленные повышенными усилиями предварительного напряжения и моментами вращения
- не поддается коррозии
- не содержит вещества, препятствующие покрытию лаком, например, силиконы
- флуоресцентный

90 g ✓ 30000090 Тюбик	120 g ✓ 30000120 Банка с кисточкой	230 g ✓ 30000230 Пресс-упаковка	300 g ✓ 30000300 Картридж
-----------------------------	--	---------------------------------------	---------------------------------

Технические характеристики

Цвет	синий (флуоресцентный)
Удельный вес при +20 °C	1,15 г/см³
Вязкость при +25 °C (+77 °F) по Брукфильду	950 000–1 650 000 мПа·с
Максимальный зазор	0,10 мм без твердотельного уплотнителя
Температура обработки	от +5 °C до +35 °C (от +41 до +95 °F)
Основа	полиэфирная смола
Срок хранения	24 месяца при комнатной температуре (ок. +20 °C / +68 °F)
Устойчивость к температурам	от -50 до +200 °C (от -58 до +392 °F) Кратковременно до +250 °C (+482 °F)



Клеи / Герметики

Технические смеси

Технические составы

Монтажные пасты

Высокоэффективные смолы

WEICON TOOLS®

Прочее



Технические характеристики

Цвет	красный (RAL 3000), желтый (RAL 1021), зеленый (RAL 6010)
Степень блеска	матовый
Вязкость при +25 °C (+77 °F) по Брукфильду	1 500 мПа·с
Температура обработки	от +5 °C до +120 °C (от +41 до 248 °F)
Время высыхания до неприлипания пыли через	5 мин
Высыхание через	60 мин
Окончательное отверждение через	12 ч
Прочность на разрыв *	2,7 Нм
Устойчивость к температурам	от -60 °C до +120 °C (от -76 до 248 °F)
Срок хранения	12 месяцев

*Значения прочности определены на винте M10 при полном смачивании резьбы

Лак-фиксатор для болтов

Лак-фиксатор для болтов

Быстро сохнет, не электропроводный, отличная устойчивость к воздействию сред

Лак-фиксатор для болтов представляет собой содержащий растворитель и быстро сохнущий лак для защиты, маркировки и пломбирования с хорошей адгезией практически ко всем материалам.

Лак служит в качестве жидкого фиксатора для защиты от несанкционированного доступа посторонних лиц, в качестве покрытия для электропроводящих деталей, а также предохранения от появления фреттинг-коррозии.

Лак-фиксатор для болтов обладает хорошей устойчивостью к воздействию воды, бензина, дизельного топлива, минерального масла, парафинового масла, а также разбавленных кислот и щелочей.

Лак-фиксатор для болтов незаменим для защиты резьбовых соединений любого типа от манипуляций и несанкционированного отвинчивания болтов и соединений, констатирует обеспечение качества, технологический контроль и визуальную проверку деталей.

Лак-фиксатор есть в ассортименте желтого, зеленого и красного цвета.

30 г ✓ 60 г ✓
30021030 30021060

желтый: RAL 1021*

30 г ✓ 60 г ✓
30022030 30022060

зеленый: RAL 6010*

30 г ✓ 60 г ✓
30020030 30020060

красный: RAL 3000*



*Примерно соответствует указанному оттенку краски RAL



Цианоакрилатные клеи

WEICON Contact представляют собой не содержащие растворитель, холоднотвердевающие однокомпонентные клеи, которые полимеризуются под воздействием влажности воздуха и давления (прижатия).

В течение секунд они соединяют между собой и друг с другом самые разнообразные материалы, такие как:

- металл
- пластмасса
- стекло
- керамика
- дерево
- кожа
- природный и искусственный каучук (резина)

При склеивании цианоакрилатными клеями WEICON Contact поверхности не изменяются в отличие, например, от сварки или пайки. В материалах не возникают напряжения. Поэтому часто можно просто и быстро изготовить различные конструкции. Отпадает потребность в дополнительных средствах крепления.

Отсюда вытекают самые разнообразные преимущества:

- существенная экономия времени и, следовательно, затрат
- сразу же возможна последующая обработка склеенных деталей
- высокая прочность вплоть до поломки материала (см. таблицу значений предела прочности при растяжении и сдвиге)
- чистые и привлекательные на вид соединения

Цианоакрилатные клеи WEICON Contact затвердевают до высокой прочности, могут выдерживать температуры от $-50\text{ }^{\circ}\text{C}$ до $+140\text{ }^{\circ}\text{C}$ (от -58 до $+284\text{ }^{\circ}\text{F}$) и устойчивы к воздействию многих химических реагентов. Зачастую затвердевшее соединение получается прочнее материала склеиваемых деталей (поломка материала*). На выбор имеется широкий ассортимент типов клеев для самых разнообразных случаев применения. Составы различаются между собой по химическому составу и вязкости.

Химическая основа — этиловый эфир

Благодаря размеру молекул и обусловленному этим большому расстоянию между точками закрепления достигается высокая эластичность клеевого соединения. Поэтому предпочтительными областями применения являются клеевые соединения пластмасс и резины.

Химическая основа — алкоксиэтил

При использовании клеев на данной основе благодаря схожей молекулярной структуре получаются гибкие затвердевшие соединения. Особое отличие заключается в отсутствии запаха и, следовательно, в удобном для пользователя применении, особенно при серийном производстве.

В отвердевшем состоянии клеевые соединения меньше подвержены воздействию влаги и могут использоваться там, где побелевшие «выцветшие» клеевые швы нежелательны из-за своей непривлекательности.

Химическая основа — метиловый эфир

Из-за мелкой молекулярной структуры и близко расположенных друг к другу точек закрепления такие клеи при отверждении менее эластичные. Благодаря этому они широко применяются прежде всего при склеивании металлов.

На следующих страницах приведена техническая информация о продуктах, таблица выбора типа материалов и базовая информация по теме цианоакрилатных клеев.

Кроме того, постоянное совершенствование и адаптация к новейшим запросам практики и окружающей среды гарантируют неизменно высокий стандарт качества.

Клеевые соединения пластмасс с использованием цианоакрилатных клеев

Наиболее часто используемые в промышленности термопласты, такие как полистирол, бутадиенстирол, стиролакрилонитрил, полиметилметакрилат, поликарбонат и поливинилхлорид, а также полиамид, хорошо склеиваются с помощью клеев WEICON Contact соответствующего типа. В таких пластмассах как полиэтилен, полипропилен, полиацеталь, политетрафторэтилен и прочие фтористые углеводороды с поверхностями, не сцепляющимися с клеем по естественным условиям, наблюдается недостаточное смачивание и закрепление клея в структуре поверхности. Только специальная обработка таких материалов с помощью праймера WEICON Contact активирует поверхности и позволяет выполнить склеивание.

Термореактивные пластмассы, такие как меламиноформальдегидная, карбамидоформальдегидная смолы, эпоксидные и полиэфирные смолы, хорошо склеиваются с помощью цианоакрилатных клеев WEICON, а фенолформальдегидные смолы склеиваются только условно. Для каждого типа пластмасс получается соединение конкретной прочности, поэтому обязательно следует произвести предварительные тесты склеивания.

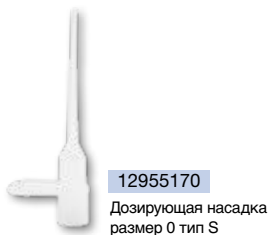

Клеи / Термелтики
Технические справ
Технические составы
Монтажные пасты
Высокоэффективные клеи
WEICON TOOLS®
Прочее

1-компонентные клеи и герметики

Цианоакрилатные клеи Contact

Праймер для полиолефинов

Многие пластмассы нельзя склеить без предварительной обработки совсем, либо только при определенных условиях. При обработке таких пластмасс праймером WEICON Contact структура поверхности изменяется. Благодаря этому можно соединить трудно склеиваемые пластмассы, например, полиэтилен (ПЭ) и полипропилен (ПП) из группы полиолефинов. Также после обработки праймером WEICON Contact можно склеить современные термопластичные эластомеры (ТПЭ), ПТФЭ и сходные с ним пластмассы, а также силиконы.



10 мл ✓
12450010

100 мл ✓
12450100



150 мл ✓
12500150

СА-Активатор Спрей

150 мл ✓
12505150

СА-Активатор Спрей AC
(на основе ацетона)

Активатор Contact

Активатор ускоряет отверждение цианоакрилатных клеев WEICON Contact. При нанесении на очищенные поверхности, например, на дерево, пенопласт и т. д., и на все поверхности, обработанные химическим способом, например, на гальванически оцинкованный металл, быстродействие активатора составляет около одной минуты.

На непитывающих поверхностях активатор действует примерно до 12 часов.

Использование активатора имеет смысл в следующих случаях:

- высоковязкие типы WEICON Contact
- большая толщина слоя
- впитывающие и пористые поверхности
- пассивные материалы (щелочные поверхности, например, оцинкованные металлические детали)
- неблагоприятные окружающие условия (низкие температуры, слишком низкая влажность воздуха < 30 %)

Среднее значение прочности на сдвиг(DIN 53283) / ASTM D 1002:

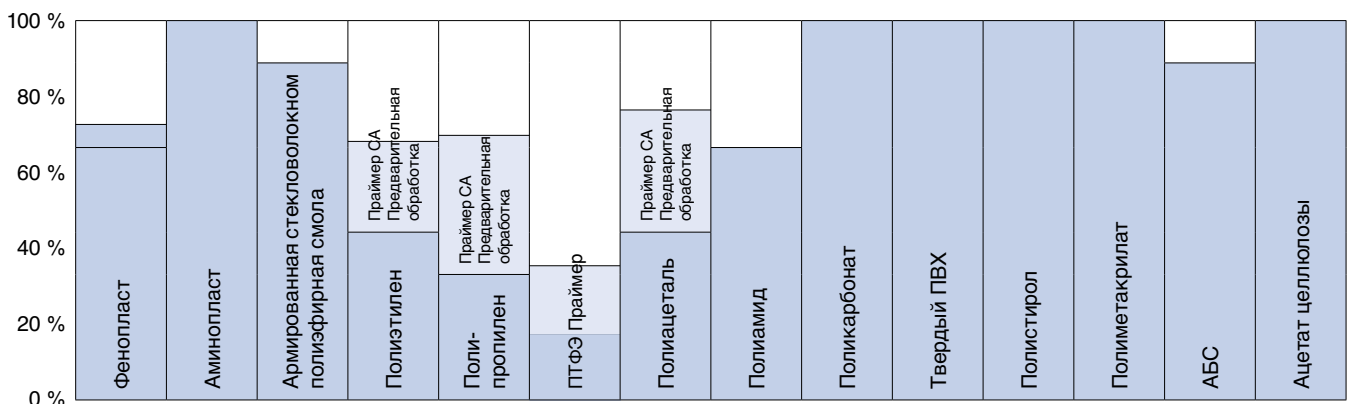

Образец для испытаний согласно DIN 53281: 100 x 25 x 1,5 мм
 Клей: WEICON Контактный клей VA 8406
 Перекрытие: 12 мм
 Предварительная обработка: поверхность очищена очистителем поверхностей WEICON и сделана шероховатой
 Склеивание: нормальные климатические условия согласно DIN 50014 +23 °C (+73 °F) и отн. влажность воздуха 50 %
 Скорость контроля: 10 мм/мин





Общая информация

Использование

- Условием безупречного склеивания является чистая и сухая поверхность (например, очищенная и обезжиренная с помощью очистителя поверхности WEICON).
- Гладкие поверхности необходимо подвергнуть механическому шерохованию.
- Цианоакрилатный клей WEICON Contact наносится только на одну из склеиваемых поверхностей.
- Толщина слоя клея должна быть в диапазоне от мин. 0,05 мм до макс. 0,2 мм, в противном случае полное отверждение не гарантируется.
- При склеивании больших поверхностей цианоакрилатный клей WEICON Contact следует нанести точно во избежание внутренних напряжений.
- Цианоакрилатные клеи WEICON Contact очень эффективны. Одной капли достаточно для склеивания поверхности площадью примерно 3–5 см.
- Детали необходимо склеивать при относительной влажности воздуха от 40 % до 80 %. При влажности воздуха меньше 40 % отверждение сильно замедляется или вообще прекращается. При влажности воздуха выше 80 % или в присутствии сильно щелочных субстратов (например, стекла) существует опасность мгновенного отвердевания. В таких случаях некоторые материалы характеризуются снижением прочности на 10–15 % за счет возникновения напряжения в слое клея.
- Поверхности, реагирующие как основания (величина pH > 7), ускоряют полное отверждение, поверхности реагирующие как кислоты (величина pH < 7), замедляют его и в крайнем случае могут полностью остановить полимеризацию клея.

Физиологические свойства / охрана труда

Цианоакрилатные клеи WEICON совершенно неопасны с физиологической точки зрения. В связи с запахом клея целесообразно позаботиться о достаточном проветривании помещения. Пары, выделяемые цианоакрилатными клеями могут вызвать раздражение слизистых оболочек и глаз. Поэтому следует избегать контакта с кожей и глазами (носить перчатки и защитные очки!). Защитная пена для рук WEICON также предохраняет кожу от раздражения.

Хранение

Цианоакрилатные клеи WEICON можно хранить при комнатной температуре (от +18 °C / +64 °F до +25 °C / +77 °F) в сухом и по возможности темном месте как минимум девять месяцев, а при температуре примерно ок.+5 °C (+41 °F) срок хранения увеличивается до двенадцати месяцев.



1-компонентные клеи и герметики

Цианоакрилатные клеи Contact

Таблица выбора типа материала

	VA 20	VA 8312	VA 8406	VA 100	VA 110	VA 1401	VA 300	VA 1500	Гель	VA 5000 THIX	VA 2500 HT	VA 30 Black	VA 250 Black	VA 1408	VA 1460	VA 1403	VM 20	VM 120	VM 2000
Металл	+	+	+	++	+	++	+	+	+	+	+	+	+	+	+	+	++	++	++
Пластмасса*	++	++	++	++	++	++	++	++	+	+	++	++	++	++	++	++	+	+	+
Резина	++	++	++	++	++	++	+	++	+	+	++	++	++	++	++	+	+	+	+
Эластомеры ЭПДМ	+	+	++	+	+	++	+	+		+	+	+	+	+	+	+			
Дерево	+			+	+	+	++	+	+	+	+	+	+	+		++			
Дерево бальза		+	+	+	+	+	+	+	++	+	+	+	+	+		++			
Стекло/керамика	+		+	++	+	++	++	+	++	+	+	+	+	++	+	+			
Кожа		+		++	+	++	++	++	++	+	+	+	+	+	+	++			

пригодно (+)

пригодно в первую очередь (++)

Клеи / Герметики

Технические смеси

Технические составы

Монтажные пасты

Высокореактивные
эпаксы

WEICON TOOLS®

Прочее



VA 20

Цианоакрилатный клей для резины и пластмасс, низкая вязкость, очень быстрое отверждение, сертификат ISEGA

WEICON Контактный клей VA 20 пригоден для склеивания резины и пластмасс и для получения соединения металл/пластмасса с точной посадкой.

Контактный клей VA 20 можно использовать во многих областях промышленности.

12 г ✓
12000012

30 г ✓
12000030

60 г ✓
12000060

500 г ✓
12000500

ISEGA

Свидетельство о пригодности использования в качестве клея в технологии производства пищевых продуктов.



VA 8406

Цианоакрилатный клей для резины и пластмасс, низкая вязкость, очень быстрое отверждение

WEICON Контактный клей VA 8406 пригоден для быстрой фиксации и склеивания различных резиновых материалов, таких как сплошная или пенная резина, пластмасс и эластомеров ЭПДМ, когда требуется быстрая фиксация.

В сочетании с праймером WEICON CA клей VA 8406 пригоден для склеивания полиолефинов (полиэтилена ПЭ, полипропилена ПП), а также ПТФЭ и силиконов.

12 г ✓
12204012

20 г ✓
12204020

30 г ✓
12204030

60 г ✓
12204060

500 г ✓
12204500



VA 100

Цианоакрилатный клей для резины и пластмасс, средняя вязкость, более долгое отверждение

WEICON Контактный клей VA 100 — это универсальное средство для склеивания металлов, пластмасс и резины как между собой, так и друг с другом. VA 100 идеально подходит для работ «Сделай сам», но также может использоваться и во многих областях промышленности.

3 г ✓
12050001

12 г ✓
12050012

30 г ✓
12050030

60 г ✓
12050060

500 г ✓
12050500



VA 110

Цианоакрилатный клей для специальных случаев применения, средняя вязкость, длительное отверждение

Weicon VA 110 — это цианоакрилатный клей, имеющий допуск NSF, который можно использовать для склеивания резины и пластмассы в таких областях, требующих осторожного обращения, как производство продуктов питания и системы питьевой воды, фармацевтическая промышленность или изготовление игрушек.

12 г ✓
12052012

30 г ✓
12052030

60 г ✓
12052060

500 г ✓
12052500



*Свидетельство о безопасности продукта при его непосредственном использовании в пищевой сфере согласно NSF/ANSI (NSF National Sanitation Foundation — Национальный фонд санитарной защиты, ANSI, American National Standards Institute — Американский национальный институт стандартов) (стандарт 61)

1-компонентные клеи и герметики

Цианоакрилатные клеи Contact

VA 8312

Цианоакрилатный клей для резины и пластмасс, низкая вязкость, очень быстрое отверждение, сертификат ISEGA

WEICON Контактный клей VA 8312 пригоден для склеивания различных резиновых материалов, таких как сплошная или пенная резина, пластмасс и эластомеров ЭПДМ. В сочетании с праймером WEICON CA клей VA 8312 пригоден для склеивания полиолефинов (полиэтилена ПЭ, полипропилена ПП).

В сочетании с наполнителем WEICON Контактный Наполнитель* клей WEICON VA 8312 пригоден для мгновенного склеивания и заполнения трещин, зазоров, отверстий и неровностей.



12 г ✓
12200012

20 г ✓
12200020

30 г ✓
12200030

60 г ✓
12200060

500 г ✓
12200500

ISEGA

Свидетельство о пригодности использования в качестве клея в технологии производства пищевых продуктов.

*

WEICON Контактный Активатор с наполнителем

Наполнитель для мгновенного склеивания и заполнения трещин, зазоров, отверстий и неровностей, используется вместе с клеем VA 8312.

Контактный Активатор с наполнителем наносится слоями:

клей - наполнитель - клей

После отвердевания возможна последующая обработка шлифованием и покрытие лаком.

30 г ✓
12650030



Технические характеристики

	VA 20	VA 8406	VA 100	VA 110	VA 8312
Тип эфира	этил	этил	этил	этил	этил
Свойства	бесцветная, прозрачная жидкость	бесцветная, прозрачная жидкость	бесцветная, прозрачная жидкость	бесцветная, прозрачная жидкость	бесцветная, прозрачная жидкость
Вязкость при +20 °C (+68 °F) по Брукфильду	< 20 МПа·с	20 - 50 МПа·с	60 - 120 МПа·с	70 - 110 МПа·с	20 - 40 МПа·с
Макс. зазор	0,1 мм	0,1 мм	0,15 мм	0,15 мм	0,1 мм
Начальное сцепление на алюминии	30 - 60 с	2 - 10 с	30 - 60 с	20 - 50 с	30 - 60 с
Начальное сцепление на резине NBR	2 - 15 с	< 5 с	5 - 20 с	3 - 15 с	2 - 10 с
Начальное сцепление на твердом ПВХ	5 - 60 с	2 - 10 с	10 - 60 с	10 - 50 с	5 - 30 с
Конечная прочность через	24 ч	24 ч	24 ч	24 ч	24 ч
Устойчивость к температурам	от -50 примерно до +80 °C (от -58 примерно до +176 °F) (кратковременно до +100 °C / +212 °F) Температура размягчения +150 °C (+302 °F)	от -50 примерно до +80 °C (от -58 примерно до +176 °F) (кратковременно до +100 °C / +212 °F) Температура размягчения +150 °C (+302 °F)	от -50 примерно до +80 °C (от -58 примерно до +176 °F) (кратковременно до +100 °C / +212 °F) Температура размягчения +150 °C (+302 °F)	от -30 (-22 °F) примерно до +80 °C (+176 °F) Температура размягчения +160 °C (+320 °F)	от -50 примерно до +80 °C (от -58 примерно до +176 °F) (кратковременно до +100 °C / +212 °F) Температура размягчения +150 °C (+302 °F)



Клеи / Герметики
Технические спреи
Технические составы
Монтажные пасты
Высокоэффективные клеи
WEICON TOOLS®
Прочее

VA 1401

Цианоакрилатный клей для резины и пластмасс, средняя вязкость, быстрое отверждение

WEICON Контактный клей VA 1401 показал хорошее отверждение на ткани, бумаге, картоне, а также на пористой резине и крупнопористых эластомерах. Это универсальное средство для склеивания металлов, пластмасс и резины как между собой, так и друг с другом.



- 12 г ✓
12054012
- 20 г ✓
12054020
- 30 г ✓
12054030
- 60 г ✓
12054060
- 500 г ✓
12054500

VA 300

Цианоакрилатный клей для резины и пластмасс, высокая вязкость, длительное отверждение

WEICON Контактный клей VA 300 особенно пригоден для впитывающих и пористых материалов, таких как дерево, пробка, кожа и керамика.

WEICON Контактный клей VA 300 также пригоден для склеивания металлов, пластмасс и резины как между собой, так и друг с другом.



- 12 г ✓
12100012
- 30 г ✓
12100030
- 60 г ✓
12100060
- 500 г ✓
12100500



VA 5000 THIX

Цианоакрилатный клей для резины и пластмасс, высокая вязкость (тиксотропный), медленное отверждение

Для впитывающих и пористых материалов с целью склеивания металла, пластмассы и резины, в том числе и на вертикальных поверхностях.

- 30 г ✓
12551030
- 60 г ✓
12551060
- 500 г ✓
12551500



1-компонентные клеи и герметики

Цианоакрилатные клеи Contact

VA 1500

Цианоакрилатный клей для резины и пластмасс, высокая вязкость, медленное отверждение

WEICON Контактный клей VA 1500 пригоден для склеивания резины и пластмасс и может использоваться на впитывающих и пористых материалах, таких как дерево, пробка, кожа и керамика. VA 1500 можно использовать во многих областях промышленности.

12 г ✓
12150012

30 г ✓
12150030

60 г ✓
12150060

500 г ✓
12150500



Контактный гель

Цианоакрилатный клей для специальных случаев применения, тиксотропный (пастообразный), очень медленное отверждение = коррекция положения

WEICON Контактный гель — это пастообразный материал (с высокой тиксотропностью; 60 000–90 000 МПа·с), который затвердевает очень медленно. Время отверждения можно сократить путем использования спрея-активатора WEICON.

WEICON Контактный гель пригоден для использования на пористых поверхностях, его можно использовать также на вертикальных поверхностях. Корректировать положение деталей можно даже после их соединения.

WEICON Контактный гель пригоден для склеивания самых разнообразных материалов. WEICON Контактный гель можно использовать как в хобби для изготовления моделей, так и в различных областях промышленности.

20 г ✓
12500120

30 г ✓
12500130

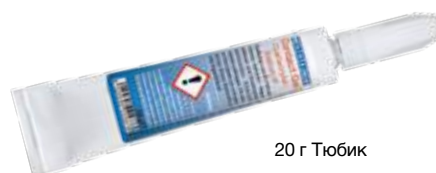

20 г Тюбик

Технические характеристики

	VA 1401	VA 300	VA 1500	VA 5000 THIX	Контактный гель
Тип эфира	этил	этил	этил	этил	этил
Свойства	бесцветная, прозрачная жидкость	бесцветная, прозрачная жидкость	бесцветная, прозрачная жидкость	бесцветная, прозрачная жидкость	бесцветная, прозрачная жидкость
Вязкость при +20 °C (от -58 примерно до +248 °F) по Брукфильду	100 - 150 МПа·с	200 - 300 МПа·с	1.000 - 1.500 МПа·с	ок. 25.000 МПа·с	60.000 - 90.000 МПа·с
Макс. зазор	0,15 мм	0,15 мм	0,2 мм	0,2 мм	0,2 мм
Начальное сцепление на алюминии	2 - 10 с	60 - 90 с	90 - 120 с	30 - 70 с	90 - 120 с
Начальное сцепление на резине NBR	< 5 с	2 - 10 с	5 - 30 с	5 - 10 с	20 - 30 с
Начальное сцепление на твердом ПВХ	2 - 10 с	10 - 60 с	10 - 120 с	25 - 50 с	40 - 80 с
Конечная прочность через	24 ч	24 ч	24 ч	24 ч	24 ч
Устойчивость к температурам	от -50 примерно до +120 °C (от -58 примерно до +248 °F) (кратковременно до +150 °C / +302 °F) Температура размягчения +170 °C (+338 °F)	от -50 примерно до +80 °C (от -58 примерно до +176 °F) (кратковременно до +100 °C / +212 °F) Температура размягчения +150 °C (+302 °F)	от -50 примерно до +80 °C (от -58 примерно до +176 °F) (кратковременно до +100 °C / +212 °F) Температура размягчения +150 °C (+302 °F)	от -50 примерно до +90 °C (от -58 примерно до +194 °F)	от -50 примерно до +80 °C (от -58 примерно до +176 °F) (кратковременно до +100 °C / +212 °F) Температура размягчения +150 °C (+302 °F)



VA 30 Black

Цианоакрилатный клей для специальных случаев применения, с резиновым наполнителем, устойчивый к воздействию высоких температур. Средняя вязкость, медленное отверждение, отвердевает с сохранением эластичности, высокая ударная прочность и сопротивление к отслаиванию.

Благодаря отверждению с сохранением эластичности WEICON Контактный клей VA 30 черный особенно пригоден для использования в переменных климатических условиях. Он нечувствителен к длительному воздействию влаги. VA 30 черный идеально подходит для склеивания различных резиновых материалов, таких как сплошная или пенная резина, пластмасс, а также для создания соединений металл/пластмасса.

WEICON Контактный клей VA 30 черный можно использовать в самых разнообразных областях промышленности.

12 г ✓	30 г ✓	60 г ✓
12603012	12603030	12603060
500 г ✓		
12603500		

VA 250 Black

Цианоакрилатный клей для специальных случаев применения, с резиновым наполнителем, устойчивый к воздействию высоких температур. Высокая вязкость, медленное отверждение, отвердевает с сохранением эластичности, высокая ударная прочность и сопротивление к отслаиванию.

Благодаря отверждению с сохранением эластичности WEICON Контактный клей VA 250 Black (черный) особенно пригоден для использования в переменных климатических условиях. Он нечувствителен к длительному воздействию влаги.

VA 250 Black лучше всего подходит для склеивания различных резиновых материалов, таких как сплошная или пенная резина, пластмасс, а также для создания соединений металл/пластмасса.

WEICON Контактный клей VA 250 Black можно использовать в самых разнообразных областях промышленности.

12 г ✓	30 г ✓	60 г ✓	500 г ✓
12600012	12600030	12600060	12600500

Нагрузка при переменной температуре

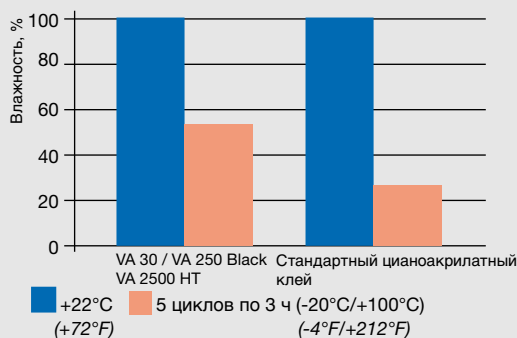

Устойчивость к влажному климату

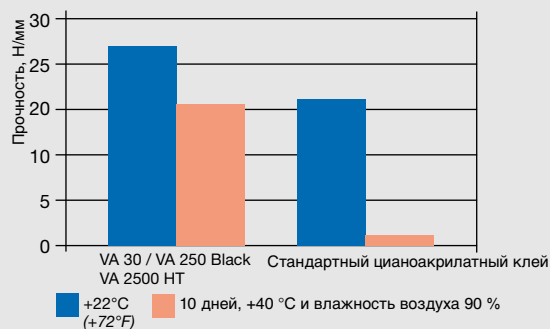

Кратковременное старение при +140 °C (+284 °F)

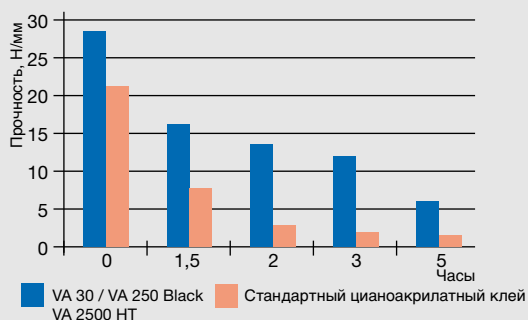

Прочность в зависимости от температуры

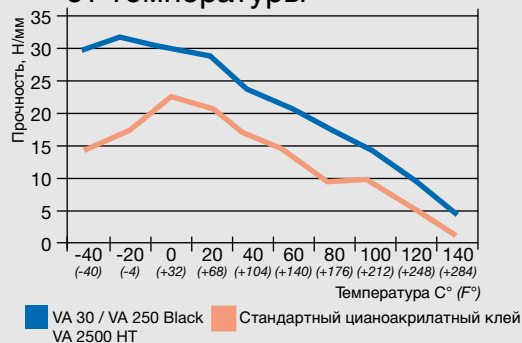

Цианоакрилатные клеи Contact

VA 2500 HT

Цианоакрилатный клей для специальных случаев применения, устойчивый к воздействию высоких температур, высокая вязкость, медленное отверждение, отвердевает с сохранением эластичности, высокая ударная прочность и сопротивление к отслаиванию

Благодаря отверждению с сохранением эластичности WEICON Контактный клей VA 2500 HT особенно пригоден для использования в переменных климатических условиях. Он нечувствителен к длительному воздействию влаги.

Контактный клей VA 2500 HT пригоден для склеивания самых различных резиновых материалов и пластмасс, а также для создания соединений металл/пластмасса. VA 2500 HT можно использовать в самых разнообразных областях промышленности.

12 г ✓
12550012

30 г ✓
12550030

60 г ✓
12550060

500 г ✓
12550500

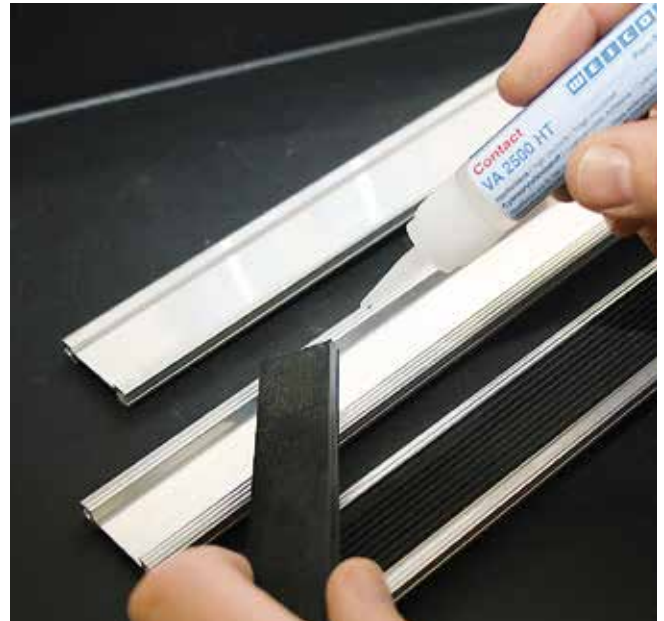

Технические характеристики

	VA 30 Black	VA 250 Black	VA 2500 HT
Тип эфира	Этиловый эфир	этил	этил
Свойства	черный	черный	непрозрачный
Вязкость при +20 °C (+68 °F) по Брукфильду	250 - 300 МПа·с	2.000 - 3.000 МПа·с	2.000 - 3.000 МПа·с
Макс.зазор	0,2 мм	0,2 мм	0,2 мм
Начальное сцепление на алюминии	5 - 10 с	90 - 120 с	40 - 80 с
Начальное сцепление на резине NBR	5 - 10 с	20 - 40 с	25 - 60 с
Начальное сцепление на твердом ПВХ	30 - 120 с	40 - 80 с	25 - 100 с
Конечная прочность через	24 ч	24 ч	24 ч
Устойчивость к температурам	от -55 до +140 °C (от -67 до +284 °F) Температура размягчения +160 °C (+320 °F)	от -55 до +140 °C (от -67 до +284 °F) Температура размягчения +160 °C (+320 °F)	от -55 до +140 °C (от -67 до +284 °F) Температура размягчения +160 °C (+320 °F)



VA 1408

Цианоакрилатный клей для специальных случаев применения, низкая вязкость, очень быстрое отверждение, без запаха и образования белого налета вокруг шва

В отвержденном состоянии слабо подвержен влиянию влажности. WEICON Контактный клей VA 1408 пригоден для получения чистого и привлекательного на вид клеевого соединения самых разнообразных материалов.

30 г ✓
12253030

60 г ✓
12253060

500 г ✓
12253500



VA 1460

Цианоакрилатный клей для специальных случаев применения, средняя вязкость, длительное отверждение, без запаха и образования белого налета вокруг шва

В отвержденном состоянии слабо подвержен влиянию влажности. WEICON Контактный клей VA 1460 пригоден для склеивания самых разнообразных материалов.

WEICON Контактный клей VA 1460 можно использовать во многих областях промышленности.

30 г ✓
12250030

60 г ✓
12250060

500 г ✓
12250500



Технические характеристики

	VA 1403	VA 1408	VA 1460
Тип эфира	алкокси-группа	алкокси-группа	алкокси-группа
Свойства	бесцветная, прозрачная жидкость	бесцветная, прозрачная жидкость	бесцветная, прозрачная жидкость
Вязкость при +20 °C (+68 °F) по Брукфильду	1.100 - 1.800 МПа·с	20 - 40 МПа·с	120 - 200 МПа·с
Макс.зазор	0,2 мм	0,1 мм	0,15 мм
Начальное сцепление на алюминии	90 - 120 с	30 - 60 с	30 - 60 с
Начальное сцепление на резине NBR	5 - 30 с	3 - 20 с	10 - 60 с
Начальное сцепление на твердом ПВХ	10 - 120 с	10 - 30 с	20 - 150 с
Конечная прочность через	24 ч	24 ч	24 ч
Устойчивость к температурам	от -50 примерно до +80 °C (от -58 примерно до +176 °F) Температура размягчения +150 °C (+302 °F)	от -50 до +80 °C (от -58 до +176 °F) Температура размягчения +150 °C (+302 °F)	от -50 примерно до +80 °C (от -58 примерно до +176 °F) Температура размягчения +150 °C (+302 °F)

1-компонентные клеи и герметики

Цианоакрилатные клеи Contact

VA 1403

Цианоакрилатный клей для специальных случаев применения, высокая вязкость, длительное отверждение, без запаха и образования белого налета вокруг шва

В отвержденном состоянии слабо подвержен влиянию влажности. WEICON Контактный клей VA 1403 пригоден для получения чистого и привлекательного на вид клеевого соединения самых разнообразных материалов.

WEICON Контактный клей VA 1403 можно использовать во многих областях промышленности.

30 г ✓
12252030

60 г ✓
12252060

500 г ✓
12252500



Клеи / Герметики

Технические спреи

Технические составы

Монтажные пасты

Высокореактивные
эмальки

WEICON TOOLS®

Прочее



Клеи / Герметики
Технические составы
Монтажные пасты
Высокоэффективные клеи
WEICON TOOLS®
Прочее

VM 20

Цианоакрилатный клей для металлов, низкая вязкость, очень быстрое отверждение

WEICON Contact VM 20 пригоден для склеивания любых металлов, преимущественно для точного склеивания деталей при конвейерном производстве.

Контактный клей VM 20 можно использовать в металлообрабатывающей промышленности, в машиностроении и аппаратостроении, при изготовлении корпусов и во многих других областях.

30 г ✓
12300030

60 г ✓
12300060

500 г ✓
12300500



VM 120

Цианоакрилатный клей для металлов, средняя вязкость, длительное отверждение = кратковременная коррекция положения

WEICON Контактный клей VM 120 пригоден для склеивания любых металлов.

WEICON Контактный клей VM 120 можно использовать в металлообрабатывающей промышленности, в машиностроении и аппаратостроении, при изготовлении корпусов и во многих других областях.

20 г ✓
12350020

30 г ✓
12350030

60 г ✓
12350060

500 г ✓
12350500

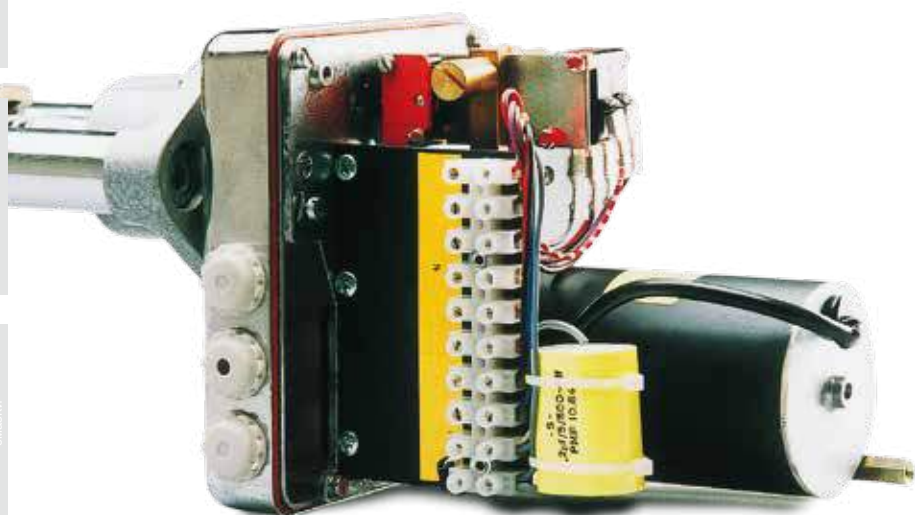

1-компонентные клеи и герметики

Цианоакрилатные клеи Contact

VM 2000

Цианоакрилатный клей для металлов, высокая вязкость, медленное отверждение = коррекция положения

WEICON Contact VM 2000 пригоден для склеивания любых металлов. Он может использоваться на впитывающих и пористых материалах.

Contact VM 2000 можно использовать в металлообрабатывающей промышленности, в машиностроении и аппаратостроении, при изготовлении корпусов и во многих других областях.

30 г ✓
12400030

60 г ✓
12400060

500 г ✓
12400500



500 г, флакон

Технические характеристики

	VM 20	VM 120	VM 2000
Тип эфира	метил	метил	метил
Свойства	бесцветная, прозрачная жидкость	бесцветная, прозрачная жидкость	бесцветная, прозрачная жидкость
Вязкость при +20 °C (+68 °F) по Брукфильду	20 - 40 МПа·с	100 - 130 МПа·с	700 - 2.000 МПа·с
Макс.зазор	0,1 мм	0,15 мм	0,2 мм
Начальное сцепление на алюминии	50 - 70 с	50 - 70 с	70 - 90 с
Начальное сцепление на резине NBR	10 - 60 с	10 - 60 с	10 - 90 с
Начальное сцепление на твердом ПВХ	30 - 120 с	30 - 120 с	30 - 150 с
Конечная прочность через	24 h	24 h	24 h
Устойчивость к температурам	от -50 примерно до +80 °C (от -58 примерно до +176 °F) (кратковременно до +100 °C / +212 °F) Температура размягчения +150 °C (+302 °F)	от -50 примерно до +80 °C (от -58 примерно до +176 °F) (кратковременно до +100 °C / +212 °F) Температура размягчения +150 °C (+302 °F)	от -50 примерно до +80 °C (от -58 примерно до +176 °F) (кратковременно до +100 °C / +212 °F) Температура размягчения +150 °C (+302 °F)

1



2



3



4



5



6



1. Уплотнители нарезать по размеру специальным ножом WEICON.

2. Перед склеиванием материалы смочить Очистителем поверхностей WEICON и подождать некоторое время. Очиститель поверхностей испаряется полностью, без остатка.

3. Шнур круглого сечения из силикона перед склеиванием обработать праймером WEICON Contact. Для этого нанести на склеиваемые поверхности тонкий слой праймера и выдержать примерно 2 минуты.

4. Обрезать безопасным ножом WEICON наконечник дозатора.

5. Нанести клей с одной стороны.

6. Оба конца уплотнительного материала точно состыковать друг с другом и зафиксировать под легким давлением.

1-компонентные клеи и герметики

Набор для изготовления О-образных колец

Набор для склеивания колец

С помощью WEICON O-Ring Bonding Set можно изготовить уплотнительные кольца в короткое время.



Набор 
12508030

Набор WEICON для склеивания колец круглого сечения состоит из следующих компонентов:

12603012 **Контактный клей VA 30 черный** 12 г

11207150 **Очиститель поверхностей** 150 мл

12450010 **Праймер Contact** 10 мл

13250000 **Безопасный нож WEICON**

1 м шнура круглого сечения (NBR) по: Ø 2, 3, 4, 6 и 8 мм



Технические характеристики

WEICON Contact в незастывшем состоянии

	VA 20	VA 8312	VA 8406	VA 100	VA 110	VA 1401	VA 300	VA 1500	Гель	VA 5000 THIX	VA 2500 HT	VA 30 Black	VA 250 Black	VA 1408	VA 1460	VA 1403	VM 20	VM 120	VM 2000	
Тип эфира	этил													алкокси-группа			метил			
Свойства	бесцветная, прозрачная жидкость, VA 2500 HT непрозрачный, VA 30 Black и VA 250 Black																			
Характеристики	особенно пригоден для склеивания резины и пластмасс								пастообразный материал		особенно пригоден для склеивания резины и пластмасс			со слабым запахом слабо выцветает			особенно пригоден для склеивания металлов			
Вязкость при +20 °C (+68 °F), мПа·с, по Брукфильду	< 20	20–40	20–50	60–120	70–110	100–150	200–300	1 000–1 500	60 000–90 000	20 000–30 000	2 000–3 000	250–300	2 000–3 000	20–40	120–200	1 100–1 800	20–40	100–130	1 700–2 000	
Макс. зазор мм**	0,10	0,10	0,10	0,15	0,15	0,15	0,15	0,20	0,20	0,20	0,20	0,20	0,20	0,10	0,15	0,20	0,10	0,15	0,20	
Удельный вес при +20 °C (+68 °F), г/см³	1,04	1,05	1,05	1,06	1,06	1,06	1,07	1,08	1,08	1,05	1,06	1,06	1,06	1,06	1,02	1,10	1,10	1,10	1,12	
Температура вспышки по Абель-Пенскому (Abel-Pensky), DIN 55213	+87 °C (+189 °F)																			
Начальное сцепление*, с на	алюминии ¹⁾	30–60	30–60	2–10	30–60	20–50	2–10	60–90	90–120	90–120	30–70	40–80	40–50	90–120	30–60	30–60	90–120	50–70	50–70	70–90
	резине NBR ²⁾	2–15	2–10	< 5	3–20	3–15	< 5	2–10	5–30	20–30	5–10	25–60	5–10	20–40	3–20	10–60	5–30	10–60	10–60	10–90
	на твердом ПВХ ³⁾	5–60	5–30	2–10	10–60	10–50	2–10	10–60	10–120	40–80	25–50	25–100	5–10	40–80	10–30	20–150	10–120	30–120	30–120	30–150
Конечная прочность, ч	24																			

Клеи / Герметики

Технические спреи

Технические составы

Монтажные пасты

Высокоэффективные смазки

WEICON TOOLS®

Прочее



1-компонентные клеи и герметики

Цианоакрилатные Клеи

Технические характеристики

WEICON Contact в отвержденном состоянии

		VA 20	VA 8312	VA 8406	VA 100	VA 110	VA 1401	VA 300	VA 1500	Гель	VA 5000 THIX	VA 2500 HT	VA 30 Black	VA 250 Black	VA 1408	VA 1460	VA 1403	VM 20	VM 120	VM 2000	
Среднее значение прочности на сдвиг согласно DIN 53283, Н/мм ² (ASTM D, 1 002 фунт/кв. дюйм)	Сталь, подвергнутая пескоструйной обработке	19 (2 750)	20 (2 900)	22 (3 200)	20 (2 900)	20 (2 900)	22 (3 200)	21 (3 050)			22 (3 200)	24 (3 450)	22 (3 200)	24 (3 450)		18 (2 600)				25 (3 600)	
	Алюминий, подвергнутый пескоструйной обработке	14 (2 050)	14 (2 050)	16 (2 300)	15 (2 175)	15 (2 175)	16 (2 300)	15 (2 175)			18 (2 600)	18 (2 600)	18 (2 600)	18 (2 600)		12 (1 750)				19 (2 750)	
	Твердый ПВХ	12 (1 750)	13 (1 900)	14 (2 050)	13 (1 900)	13 (1 900)	14 (2 050)	13 (1 900)	13 (1 900)			12 (1 750)	13 (1 900)	14 (2 050)	13 (1 900)		7 (1 000)				12 (1 750)
	Пластик ABS	11 (1 600)	12 (1 750)	13 (1 900)	12 (1 750)	12 (1 750)	13 (1 900)	13 (1 900)	12 (1 750)			10 (1 450)	12 (1 750)	11 (1 600)	12 (1 750)		10 (1 450)				11 (1 600)
	ПК (PC)	12 (1 750)	13 (1 900)	13 (1 900)	13 (1 900)	13 (1 900)	13 (1 900)	13 (1 900)	12 (1 750)			12 (1 750)	13 (1 900)	13 (1 900)	13 (1 900)		8 (1 150)				12 (1 750)
	NBR	> 8 (1 150) (прочность склеиваемого соединения выше самых материалов)																			
Устойчивость к температурам	от -50 до +80 °C (от -58 до +176 °F) (кратковременно до +100 °C / +212 °F)		от -50 до +120 °C (от -58 до +248 °F) (кратковременно до +150 °C / +302 °F)		от -50 до +80 °C (от -58 до +176 °F) (кратковременно до +100 °C / +212 °F)		от -50 до +90 °C (от -58 до +194 °F)		от -55 до +140 °C (от -67 до +284 °F)		от -50 до +80 °C (от -58 до +176 °F) (кратковременно до +100 °C / +212 °F)										
Температура размягчения	+150 °C (302 °F)		+170 °C (+338 °F)		+150 °C (302 °F)		-		+160 °C (+320 °F)		+150 °C (302 °F)										
Коэффициент преломления n ^{D20}	1,49 (подобно стеклу) / для типов VA 2500 HT, VA 30 Black и VA 250 Black не используется																				
Коэффициент линейного теплового расширения ISO 11359 / ASTM D 696 (K ⁻¹)	80 x 10 ⁻⁶																				
Удельное Электроустойчивость, DIN 53482* / ASTM D 257 (Ом см)	> 10 ¹⁵																				
Диэлектрическая прочность, DIN 53481* / ASTM D 149 (кВ/мм)	25																				
Теплопроводность ISO 8894-2 / ASTM C 177 (Вт/м ¹ •К ⁻¹)	0,1																				
Растворимость	диметилформамид, диметилсульфоксид, ацетонитрил, щелочь Возможно набухание при длительном хранении в уксусноэтиловом эфире, ацетоне и метилхлориде.																				

*Определено при нормальных климатических условиях согласно DIN 50014, +23 °C (+73 °F) и относительной влажности воздуха 50 %. В течение указанного времени должна быть достигнута прочность, допускающая обработку.
 ** Эти данные зависят от типа и состояния склеиваемых материалов
 *** Согласно стандарту DIN, измерено на клеевых соединениях.

1) Алюминий, тип Al Cu Mg 2р1., необработанный
 2) Резина NBR, шлифованная
 3) Твердый ПВХ Тровидур® EN, необработанный



MS-полимеры

Продукт	Страница
Flex 310 M® Классический	134
Flex 310 M® Кристалл	134
Flex 310 M® Нержавеющая сталь	135
Flex 310 M® Super-Tack	136
Flex 310 M® Жидкий	136
Flex 310 M® HT 200	137
Flex 310 M® 2 K	138
Solar-Flex®	139
Flex+bond®	140
Multi-Flex	141
Speed-Flex®	142
Speed-Flex® Кристалл	143
Aqua-Flex	144

Связующие агенты адгезии

Праймеры и выравниватель	145
--------------------------	-----

Полиуретаны

Flex 310 RLT	146
Fast-Bond	146
Flex 310 PU	147

Силиконы

Продукт	Страница
Силикон А	148
Силикон F	148
Силикон N	149
HT 300	150
Black-Seal	151

Контактный клей

GMK 2410/2510	158
---------------	-----



Эластичные клеи и герметики





Эластичные клеи и герметики

В настоящее время эластичные клеи и герметики применяются во многих областях промышленного производства и монтажа. Они объединяют в себе преимущества клеевой и уплотнительной техник и применяются везде, где предъявляются высокие требования к эластичности и герметизирующему действию стыкового соединения.

При таких соединениях, как правило, передача экстремально высоких усилий не является самым главным свойством. Скорее должны восприниматься и компенсироваться динамические нагрузки, например, вибрации и расширения состыкованных деталей. Применение эластичных клеящих и уплотнительных материалов дает пользователям следующие преимущества:

- снижение и компенсация напряжений, возникающих из-за разного термического расширения различных материалов (металл/пластмасса, металл/дерево, металл/стекло и т. д.)
- компенсация допусков стыкуемых деталей
- предотвращение усталости и излома материала благодаря равномерному распределению напряжений
- отсутствие термического или механического повреждения и, следовательно, ослабления стыкуемых деталей
- предотвращает нежелательное проникновение или просачивание материалов даже при выполнении больших соединений или клеевых щелей
- соединения с замыканием материалом между стыкуемыми деталями

Эластичные клеи и герметики WEICON делятся на три группы продуктов в соответствии с различной химической основой.

MS-полимеры:

- Клеи и герметики с высокой адгезией для создания соединений металлов, пластмасс и многих других материалов с геометрическим замыканием
- Высокая клеящая способность, даже без использования праймеров
- Возможность покрытия лаком («влажным по влажному»)
- Не содержат силикон и изоцианат

Полиуретаны:

- Клеи и герметики для разнообразного применения в технике обработки металлов и пластмасс
- Возможность покрытия лаком (после отвердевания)
- Возможность шлифования
- Не содержат силикон
- Отверждение без запаха

Силиконы:

- Высококачественные уплотнительные материалы для промышленного применения
- Очень хорошая устойчивость к воздействию ультрафиолетового излучения, атмосферных факторов и сред
- Стойкость к старению
- Возможность использования в диапазоне температур до +300 °C (+572 °F)



Эластичные клеи и герметики

Оптимальные клеевые соединения с помощью эластичных клеев и герметиков WEICON зависят от тщательной предварительной подготовки поверхностей. Пыль, грязь, ржавчина, масло, смазочные вещества и другие загрязнения (например, разделительные средства) оказывают негативное влияние на адгезию.

Поэтому перед использованием материалов необходимо обязательно учесть следующее:

Предварительная обработка поверхностей

Поверхности должны быть чистыми и обезжиренными. Многие поверхностные загрязнения, такие как масло, жир, смазка и грязь, можно убрать с помощью Очистителя поверхностей WEICON.

Для очистки очень сильно загрязненных металлических поверхностей мы рекомендуем WEICON Спрей-Очиститель S, для удаления старой краски подходит WEICON Удалитель герметика и клея.

Предварительная поверхностная обработка

Большинство материалов хорошо склеиваются друг с другом и между собой. Для некоторых материалов или для экстремальных условий мы рекомендуем использовать связующие агенты (праймеры). Подробная информация по этой теме приведена в таблице выбора праймеров на стр.155.



Кроме того, адгезию может значительно улучшить механическая обработка поверхности, например, с помощью шлифования или пескоструйной обработкой.

Использование

Эластичные клеи и герметики WEICON поставляются в тубах или в евро-картриджах (Black-Seal также поставляется в пресс-упаковках емкостью 200 мл). Евро-картриджи используются с пистолетами, работающими под давлением, или с автоматическими дозирующими системами.

WEICON Speed-Flex должен использоваться только с пистолетами профессионального качества, работающими под давлением (WEICON пистолет «Специальный»).

Соединение склеиваемых деталей

Для обеспечения оптимального покрытия поверхностей склеиваемые детали необходимо состыковать друг с другом до образования на клею пленки (время образования пленки).

Отверждение

Все однокомпонентные эластичные клеи и герметики WEICON затвердевают под действием влаги воздуха. Процесс отверждения начинается на поверхности и продолжается внутрь материала. При относительной влажности воздуха 50 % и температуре +23 °C (+73 °F) полное отверждение на глубину около 3 мм происходит в течение первых 24 часов.

Склеивания по плоскости, а также швы большой толщины затвердевают дольше, так как влага воздуха уже не может быстро проникнуть внутрь сквозь уже затвердевшие наружные слои.

2-Компонентная система затвердевает за счет химического структурирования (полимеризации) обоих компонентов.

Высокие температуры или высокая влажность воздуха ускоряют отверждение, низкие температуры или низкая влажность замедляют.

Устойчивость

Эластичные клеи и герметики WEICON при надлежащем использовании и после 100-процентного отверждения устойчивы ко многим средам.

Хранение

В оригинальной закрытой упаковке и при хранении в нормальных климатических условиях (при +23 °C / +73 °F и отн. влажности воздуха 50 %) эластичные клеи и герметики WEICON сохраняют свои свойства в зависимости от типа в течение 9–12 месяцев.



Клеи / Герметики
Технические составы
Монтажные пасты
Высокоэффективные клеи
WEICON TOOLS®
Прочее

Flex 310 M® Classic



Свидетельство о пригодности использования в качестве клея в технологии производства пищевых продуктов.

Универсальное применение

WEICON Flex 310 M Classic обладает высокой адгезией, может покрываться лаком «влажным по влажному», может шлифоваться, обладает отличной стойкостью к старению и хорошей устойчивостью к воздействию УФ-излучения. Он устойчив к воздействию пресной и соленой воды, не содержит силиконы, изоцианаты, галогены и растворители. Flex 310 M Classic сертифицирован ISEGA и может использоваться в качестве клея в технологии производства пищевых продуктов. Flex 310 M Classic — это эластичный клей на основе MS-полимера, пригодный для склеивания металлов, многих пластмасс, керамики, дерева, стекла и камня. WEICON Flex 310 M Classic можно использовать в строительстве с использованием металлических конструкций, в резервуаростроении и аппаратостроении, при построении кузовов, контейнеров и в автомобилестроении, в вентиляционной технике и технике кондиционирования воздуха, в электропромышленности, в строительстве яхт и малых судов, а также везде, где непригодны силиконы или силиконосодержащие продукты.



310 мл
13303310



310 мл
13305310



310 мл
13304310



*Примерно соответствует указанному оттенку краски RAL

Flex 310 M® Кристалл



Свидетельство о пригодности использования в качестве клея в технологии производства пищевых продуктов.

Прозрачный после отвердевания

WEICON Flex 310 M Кристалл — прозрачный клей, обладает высокой адгезией, может покрываться лаком «влажным по влажному», может шлифоваться, обладает отличной стойкостью к старению и хорошей устойчивостью к воздействию УФ-излучения, устойчивый к воздействию пресной и соленой воды, не содержит силиконы, изоцианаты, галогены и растворители.



Flex 310 M Кристалл сертифицирован ISEGA и может использоваться в качестве клея в технологии производства пищевых продуктов. Flex 310 M Кристалл — это эластичный клей на основе MS-полимера, пригодный для склеивания стекла, ПК*, ПММА* и акрилового стекла*, металлов, многих пластмасс, керамики, дерева, стекла и камня.

310 мл
13308310

WEICON Flex 310 M Кристалл прозрачный после отвердевания и особенно пригоден для получения эластичных соединений, при которых клей должен быть незаметным.

WEICON Flex 310 M Кристалл можно использовать в технологии обработки пластмасс, в строительстве с использованием металлических конструкций, в резервуаростроении и аппаратостроении, в вентиляционной технике и технике кондиционирования воздуха, в электропромышленности, при производстве светильников, при оформлении выставочных павильонов и торговых помещений, а также везде, где непригодны силиконы или силиконосодержащие продукты.

* = Склеивать только без напряжений



MS-полимеры

Flex 310 M® Нержавеющая сталь

Для нержавеющей стали,
алюминия и цветных металлов

Клей-герметик WEICON Flex 310 M Нержавеющая сталь обладает высокой адгезией, может покрываться лаком «влажным по влажному», может шлифоваться, стойкий к старению, устойчив к воздействию УФ-излучения, не содержит силиконы, изоцианаты, галогены и растворители и не корродирует.

Flex 310 M Нержавеющая сталь сертифицирован ISEGA и может использоваться в качестве клея в технологии производства пищевых продуктов. Flex 310 M Нержавеющая сталь — это эластичный клей на основе MS-полимера, пригодный для склеивания, а также герметизации швов и стыков на металлах, многих пластмассах, керамике, дереве, стекле и камне.

Кроме того, Flex 310 M Нержавеющая сталь



290 мл
13656290

ISEGA

Свидетельство о пригодности
использования в качестве клея
в технологии производства пищевых продуктов.

используется везде, где цвет клеящего и уплотнительного материала должен соответствовать цвету основного материала (например, нержавеющей стали, алюминия и т. д.).

WEICON Flex 310 M Нержавеющая сталь можно использовать в строительстве с использованием металлических конструкций, в резервуаростроении и аппаратостроении, в пищевой промышленности, при создании кухонного и санитарно-технического оборудования, в вентиляционной технике и технике кондиционирования воздуха, а также везде, где непригодны силиконы или силиконсодержащие продукты.

Нержавеющая сталь:
RAL 9023*

Примерно соответствует
указанному оттенку краски RAL

Технические характеристики

	Flex 310 M® Classic	Flex 310 M® Кристалл	Flex 310 M® Нержавеющая сталь
Основа	1-компонентный полиоксипропилен	1-компонентный полиоксипропилен	1-компонентный MS-полимер
Плотность	1,44 г/см ³	1,06 г/см ³	1,06 г/см ³
Вязкость	пастообразный материал	пастообразный материал	пастообразный материал
Формоустойчивость/стекание (ASTM D 2202)	1 мм	<1 мм	<1 мм
Температура обработки	от +5 до +40 °C (от +41 до +104 °F)	от +5 до +40 °C (от +41 до +104 °F)	от +5 до +35 °C (от +41 до +95 °F)
Тип отвердевания	затвердевает под действием влаги	затвердевает под действием влаги	затвердевает под действием влаги
Условие отвердевания	от +5 до +40 °C (от +41 до +104 °F) и отн. влажность воздуха от 30 % до 95 %	от +5 до +40 °C (от +41 до +104 °F) и отн. влажность воздуха от 30 % до 95 %	от +5 до +40 °C (от +41 до +104 °F) и отн. влажность воздуха от 30 % до 95 %
Время образования пленки	25 мин	10 мин	10 мин
Скорость полного отвердевания (в первые 24 ч)	2-3 мм	2-3 мм	2-3 мм
Усадка по объему (DIN 52451)	-1%	-1%	-3%
Макс. зазор	5 мм	5 мм	5 мм
Макс. ширина клеевого шва	25 мм	25 мм	25 мм
Срок хранения (от +5 до +25 °C / от +41 до +77 °F)	12 месяца	12 месяца	12 месяца
Твердость по Шору, шкала A (DIN 53505 / ASTM D 2240) ±5	42	40	45
Относительное удлинение при разрыве (DIN 53504 / ASTM D412)	650 %	300 %	250%
Предел прочности при растяжении материала	3,3 Н/мм ² (479 фунт/кв. дюйм)	3,0 Н/мм ² (435 фунт/кв. дюйм)	2,4 Н/мм ² (348 фунт/кв. дюйм)
Среднее значение прочности на сдвиг (DIN 53283 / ASTM D 1002)	2,1 Н/мм ² (305 фунт/кв. дюйм)	2,0 Н/мм ² (290 фунт/кв. дюйм)	1,8 Н/мм ² (261 фунт/кв. дюйм)
Прочность на разрыв (DIN 53515 / ASTM D 624)	20 Н/мм ² (114 lb/in)	19 Н/мм ² (108 lb/in)	10 Н/мм ² (57 lb/in)
Поглощение движения, макс.	15 %	20%	20%
Устойчивость к температурам	от -40 до +90 °C (от -40 до +194 °F) кратковр. До +130 °C (+266 °F)	от -40 до +90 °C (от -40 до +194 °F) кратковр. (ок. 2 ч) до +120 °C (+248 °F)	от -40 до +90 °C (от -40 до +194 °F)
Возможность покрытия лаком (жидкие лаки)	только «влажным по влажному», не позже чем в течение 3 ч	только «влажным по влажному», не позже чем в течение 3 ч	только «влажным по влажному», не позже чем в течение 3 ч
Класс стройматериала (DIN 4102)	B 2	B 2	B 2

Flex 310 M® Super-Tack

Очень высокая начальная адгезия

WEICON Flex 310 M Super-Tack обладает очень высокой адгезией, может покрываться лаком «влажным по влажному», может шлифоваться, устойчив к воздействию атмосферных факторов и УФ-излучению, не содержит силиконы, изоцианаты, галогены и растворители и не корродирует. Flex 310 M Super-Tack представляет собой эластичный клей на основе MS-полимера. Благодаря очень высокой начальной адгезии и быстрому увеличению клеящей способности возможно склеивание даже на вертикальных поверхностях. Flex 310 M Super-Tack пригоден для склеивания металлов, многих пластмасс, керамики, дерева, стекла и камня и заменяет собой винты, дюбели, заклепки и другие обычные детали крепления.

WEICON Flex 310 M Super-Tack можно использовать при сухом способе строительства и при выполнении внутренних отделочных работ, в строительстве с использованием металлических конструкций, в резервуаростроении и аппаратостроении, в вентиляционной технике и технике кондиционирования воздуха, при оформлении выставочных павильонов и торговых помещений, в строительстве яхт и малых судов, а также везде, где непригодны силиконы или силиконосодержащие продукты.



Flex 310 M® Жидкий

Жидкий материал, самовыравнивающийся

Flex 310 M Жидкий представляет собой самовыравнивающуюся 1-компонентную литьевую массу на основе полиоксипропилена. Flex 310 M Жидкий сохраняет эластичность в течение длительного времени и после отвердевания может покрываться лаком. Жидкий клей-герметик затвердевает без запаха, устойчив к воздействию атмосферных факторов и УФ-излучения, имеет высокую стойкость к старению и не содержит силикон.

Flex 310 M Жидкий можно использовать для склеивания и герметизации самых различных материалов, таких как металлы, многие пластмассы, керамика, дерево, стекло или камень, а также для изоляции и импрегнирования. Жидкий клей-герметик можно использовать в различных областях промышленности, например, в резервуаростроении и аппаратостроении, при построении кузовов, контейнеров и в автомобилестроении, в строительстве трубопроводов и арматуростроении, в энергетической и электропромышленности, в технике герметизации и изоляции, а также в производстве пластмасс.

ISEGA

Свидетельство о пригодности использования в качестве клея в технологии производства пищевых продуктов.



310 мл
13333310

Белый: RAL 9003*
Примерно соответствует указанному оттенку краски RAL

290 мл
13650290

290 мл
13652290

*Примерно соответствует указанному оттенку краски RAL

Отливка корпуса прожектора для санитарно-технической зоны



Эластичные клеи и герметики

MS-полимеры

Flex 310 M® HT 200

Устойчивый к воздействию высоких температур

Высокая устойчивость к температурам позволяет склеивать и уплотнять детали, которые затем должны подвергаться термолакированию (порошковому покрытию).

WEICON Flex 310 M HT 200 можно использовать в строительстве с использованием металлических конструкций, в резервуаростроении и аппаратостроении, в вентиляционной технике и технике кондиционирования воздуха, при построении кузовов, контейнеров, вагонов и в автомобилестроении.

WEICON Flex 310 M HT 200 устойчив к воздействию высоких температур, имеет высокую стойкость к старению, не содержит силиконы, изоцианаты, галогены и растворители.

Идеальный клей для
Порошкового
Покрытия



серый:
RAL 7000*

Примерно соответствует
указанному оттенку краски RAL

310 мл ✓
13655310

Технические характеристики

	Flex 310 M® Super-Tack	Flex 310 M® Жидкий	Flex 310 M® HT 200
Основа	1-компонентный MS-полимер	1-компонентный MS-полимер	1-компонентный MS-полимер
Плотность	1,62 г/см³	1,48 г/см³	1,41 г/см³
Вязкость	пастообразный материал	7.000 МПа.с	пастообразный материал
Формоустойчивость/стекание (ASTM D 2202)	<1 мм	жидкий материал, самовыравнивающийся	<1 мм
Температура обработки	от +5 до +35 °C (от +41 до +95 °F)	от +5 до +40 °C (от +41 до +104 °F)	от +5 до +35 °C (от +41 до +95 °F)
Тип отвердевания	затвердевает под действием влаги	затвердевает под действием влаги	затвердевает под действием влаги
Условие отвердевания	от +5 до +40 °C (от +41 до +104 °F) и отн. влажность воздуха от 30 % до 95 %	от +5 до +40 °C (от +41 до +104 °F) и отн. влажность воздуха от 40 % до 70 %	от +5 до +40 °C (от +41 до +104 °F) и отн. влажность воздуха от 30 % до 95 %
Время образования пленки	10 мин	40 мин	10 мин
Скорость полного отвердевания (в первые 24 ч)	2-3 мм	2-3 мм	3-4 мм
Усадка по объему (DIN 52451)	-2%	-9%	---
Макс. зазор	10 мм	0,5 мм	---
Макс. ширина клеевого шва	30 мм	25 мм	---
Срок хранения (от +5 до +25 °C / от +41 до +77 °F)	12 месяца	12 месяца	12 месяца
Твердость по Shore, шкала A (DIN 53505 / ASTM D 2240) ±5	50	43	55
Относительное удлинение при разрыве (DIN 53504 / ASTM D412)	600%	400%	400%
Предел прочности при растяжении материала	1,9 Н/мм² (276 фунт/кв. дюйм)	2,2 Н/мм² (319 фунт/кв. дюйм)	3,2 Н/мм² (460 фунт/кв. дюйм)
Среднее значение прочности на сдвиг (DIN 53283 / ASTM D 1002)	1,5 Н/мм² (218 фунт/кв. дюйм)	1,8 Н/мм² (261 фунт/кв. дюйм)	---
Прочность на разрыв (DIN 53515 / ASTM D 624)	13 Н/мм² (74 lb/in)	11 Н/мм² (63 lb/in)	21 Н/мм² (120 lb/in)
Поглощение движения, макс.	20%	10%	---
Устойчивость к температурам	от -40 до +90 °C (от -40 до +194 °F)	от -40 до +90 °C (от -40 до +194 °F) кратковр. (ок. 2 ч) до +120 °C (+248 °F)	от -40 до +90 °C (от -40 до +194 °F) (длительно), 45 мин +180 °C (+356 °F), 30 мин +200 °C (+392 °F)
Возможность покрытия лаком (жидкие лаки)	только «влажным по влажному», не позже чем в течение 3 ч	после полного отвердевания	Только после полного отвердевания (скорость полного отвердевания, см. выше)
Класс стройматериала (DIN 4102)	B 2	B 2	B 2

Склеенная и (затем) покрытая по методу порошкового покрытия ваза для цветов

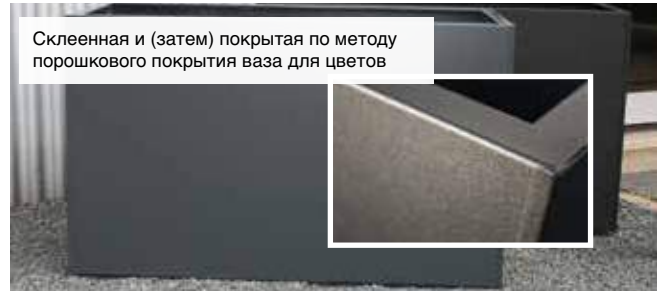

Материал слева без покрытия. Материал справа с порошковым покрытием.

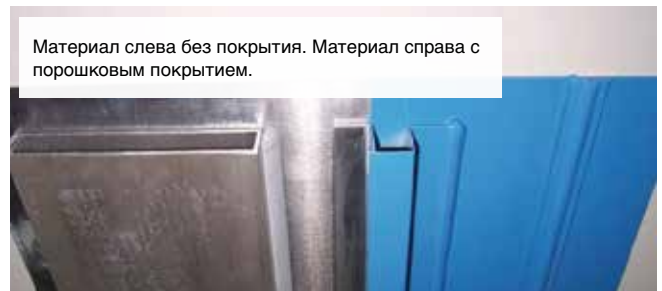



Flex 310 M® 2 K

Быстротвердеющий

WEICON Flex 310 M 2 K обладает очень высокой адгезией, может покрываться лаком «влажным по влажному», может шлифоваться, устойчив к воздействию атмосферных факторов и УФ-излучению, не содержит силиконы, изоцианаты и растворители и не корродирует.

WEICON Flex 310 M 2 K — это обладающая высокой адгезией 2-компонентная система на основе гибридных полимеров, с помощью которой можно склеивать крупные детали с большой клеевой поверхностью и клеевым зазором до десяти миллиметров. Flex 310 M 2 K пригоден для склеивания почти всех материалов, таких как металл и большинство пластмасс. Flex 310 M 2 K можно использовать в строительстве с использованием металлических конструкций, в резервуаростроении и аппаратостроении, в машиностроении и в строительстве промышленного оборудования, в мебельной промышленности, в вентиляционной технике и технике кондиционирования воздуха, в электропромышленности, в строительстве яхт и малых судов, во многих областях производства пластмасс, а также везде, где непригодны силиконы или силиконосодержащие продукты.



250 мл
 13305250
 серый

Специальное смесительное сопло
 13309997

Технические характеристики

Основа	2-компонентный гибридный полимер
Плотность	1,40 г/см³
Вязкость	устойчивая к стеканию паста
Температура обработки	от +5 до +35 °C (от +41 до +95 °F)
Жизнеспособность (при +23 °C и отн. влажности воздуха 50 %)*	ок. 5 мин
Время обработки*	ок. 10 мин
Возможность подвергаться нагрузкам через*	ок. 60 мин
Тип отвердевания	химическая полимеризация
Усадка по объему (DIN 52451)	ок. 1%
Макс. зазор	10 мм
Твердость по Шору, шкала A (DIN 53505 / ASTM D 2240) ±5	40
Относительное удлинение при разрыве (DIN 53504 / ASTM D412)	350%
Предел прочности при растяжении материала	2,2 Н/мм² (319 фунт/кв. дюйм)
Среднее значение прочности на сдвиг (DIN 53283 / ASTM D 1002)	1,3 Н/мм² (189 фунт/кв. дюйм)
Устойчивость к температурам	от -40 до +90 °C (от -40 до +194 °F)
Класс строительного материала (DIN 4102)	B 2 (стандартно воспламеняемый)

WEICON Flex 310 M® 2 K быстротвердеющий в неотвержденном состоянии

Химическая основа	2-компонентный гибридный полимер
Плотность, г/см³ (DIN 53504)	1,40
Вязкость	устойчивая к стеканию паста
Соотношение компонентов смеси по объему	1: 1
Температура обработки	от +5 °C до +35 °C (от +41 до +95 °F)
Тип отвердевания	химическая полимеризация
Жизнеспособность*1	ок. 5 мин
Конечная прочность*1	ок. 60 мин
Усадка по объему (DIN 52451)*1	ок. -1 %
Макс. зазор при склеивании	от 1,0 мм до макс 10,0 мм

WEICON Flex 310 M® 2 K быстротвердеющий в отвержденном состоянии

Твердость по Шору, шкала A (DIN 53505 / ASTM D 2240) +/- 5	40	
Относительное удлинение при разрыве, % (DIN 53504 / ASTM D 412)	350	
Предел прочности при растяжении материала (DIN 53504 / ASTM D 412)	2,2 Н/мм² (320 фунт/кв. дюйм)	
Средний предел прочности при растяжении и сдвиге*2 (DIN 51504)	1,3 Н/мм² (190 фунт/кв. дюйм)	
Фунгицидное свойство (противогрибковое)	нет	
Устойчивость к температурам	от -40 °C до +90 °C (от -40 до +194 °F)	
36 месяцев, испытание воздействием реальной среды	Устойчивость к УФ-излучению	хорошая
	Изменение цвета	незначительное
	Образование трещин	нет
	Поглощение пыли	незначительное
Класс строительных материалов	B 2 (стандартно воспламеняемый)	

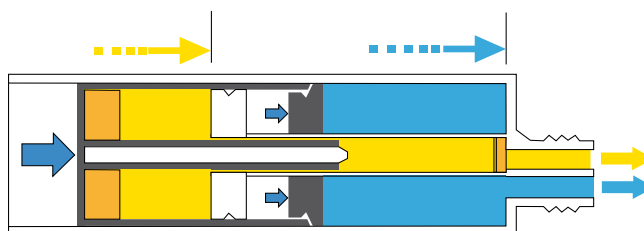

Strength development Flex 310 M 2 K

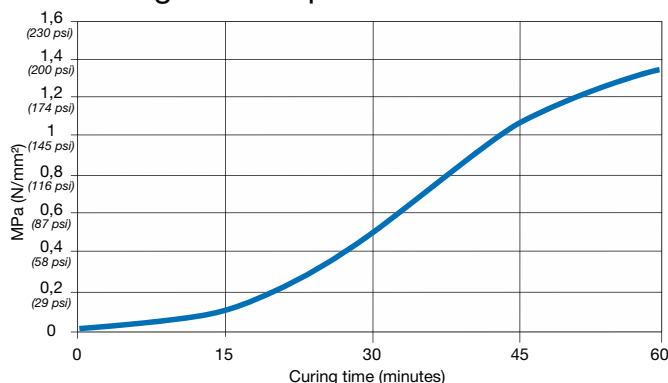

Эластичные клеи и герметики

MS-полимеры

Solar-Flex®

Специально для промышленности, связанной с солнечной энергетикой

WEICON Solar-Flex обладает сильной адгезией, не корродирует, может покрываться лаком «влажным по влажному», устойчив к воздействию атмосферных факторов и УФ-излучения, не содержит силиконы, изоцианаты, галогены и растворители. Solar-Flex — это эластичный клей на основе MS-полимера специально для промышленности, связанной с солнечной энергетикой.

Очень высокая начальная адгезия и быстрое увеличение клеящей способности позволяют выполнять склеивание даже на вертикальных поверхностях. Заменяет стандартные методы крепления при монтаже солнечных и фотогальванических энергетических установок.



290 мл ✓
13750290

белый: RAL 9003*

290 мл ✓
13752290

серый: RAL 7000*

*Примерно соответствует указанному оттенку краски RAL



Технические характеристики

Основа	1-компонентный MS-полимер
Плотность	1,62 г/см³
Вязкость	пастообразный материал
Формоустойчивость/стекание (ASTM D 2202)	<1 мм
Температура обработки	от +5 до +35 °C (от +41 до +95 °F)
Тип отвердевания	затвердевает под действием влаги
Условие отвердевания	от +5 до +40 °C (от +41 до +104 °F) и отн. влажность воздуха от 30 % до 95 %
Время образования пленки	10 мин
Скорость полного отвердевания (в первые 24 ч)	2-3 мм
Усадка по объему (DIN 52451)	-2 %
Макс.зазор	10 мм
Макс. ширина клевого шва	30 мм
Срок хранения (от +5 до +25 °C / от +41 до +77 °F)	12 месяца
Твердость по Shore, шкала A (DIN 53505 / ASTM D 2240) ±5	50
Относительное удлинение при разрыве (DIN 53504 / ASTM D412)	600%
Предел прочности при растяжении материала	1,9 Н/мм² (276 фунт/кв. дюйм)
Среднее значение прочности на сдвиг (DIN 53283 / ASTM D 1002)	1,5 Н/мм² (218 фунт/кв. дюйм)
Прочность на разрыв (DIN 53515 / ASTM D 624)	13 Н/мм² (74 lb/in)
Поглощение движения, макс.	20%
Устойчивость к температурам	от -40 до +90 °C (от -40 до +194 °F)
Возможность покрытия лаком (жидкие лаки)	только «влажным по влажному», не позже чем в течение 3 ч
Класс строительного материала (DIN 4102)	B 2



TÜVRheinland®
Genau. Richtig.



Flex + bond
elastischer, haftstarker
Dichtstoff



Flex+bond®

Эластичный, с сильной адгезией

WEICON Flex+bond обладает сильной адгезией, сохраняет эластичность в течение длительного времени, устойчив к воздействию температур от -40°C до $+90^{\circ}\text{C}$ (от -40 до $+194^{\circ}\text{F}$), устойчив к воздействию атмосферных факторов и УФ-излучению, может покрываться лаком «влажным по влажному», может шлифоваться, обладает стойкостью к старению, устойчив к воздействию соленой воды и не содержит силиконы, изоцианаты, галогены и растворители. Flex+bond сертифицирован ISEGA и может использоваться в качестве клея в технологии производства пищевых продуктов.

С помощью Flex+bond можно соединять между собой и друг с другом практически все материалы, такие как металл, дерево, пластмасса, стекло и керамика. WEICON Flex+bond можно использовать во многих областях промышленности.

ISEGA

Свидетельство о пригодности использования в качестве клея в технологии производства пищевых продуктов.



белый: RAL 9003*	черный: RAL 9004*	серый: RAL 7000*	прозрачный
85 мл ✓	85 мл ✓	85 мл ✓	85 мл ✓
13350085	13352085	13351085	13353085
Тюбик	Тюбик	Тюбик	Тюбик
200 мл ✓	200 мл ✓	200 мл ✓	200 мл ✓
13350200	13352200	13351200	13353200
Пресс-упаковка	Пресс-упаковка	Пресс-упаковка	Пресс-упаковка

*Примерно соответствует указанному оттенку краски RAL

Технические характеристики

	белый, черный, серый	прозрачный
Основа	1-компонентный полиоксипропилен	
Плотность	1,44 г/см ³	1,06 г/см ³
Вязкость	пастообразный материал	
Формоустойчивость/ стекание (ASTM D 2202)	1 мм	<1 мм
Температура обработки	от $+5$ до $+40^{\circ}\text{C}$ (от $+41$ до $+104^{\circ}\text{F}$)	
Тип отвердевания	затвердевает под действием влаги	
Условие отвердевания	от $+5$ до $+40^{\circ}\text{C}$ (от $+41$ до $+104^{\circ}\text{F}$) и отн. влажность воздуха от 30 % до 95 %	
Время образования пленки	25 мин	10 мин
Скорость полного отвердевания (в первые 24 ч)	2-3 мм	
Усадка по объему (DIN 52451)	-1 %	-1 %
Макс. зазор	5 мм	
Макс. ширина клеевого шва	25 мм	
Срок хранения (от $+5$ до $+25^{\circ}\text{C}$ / от $+41$ до $+77^{\circ}\text{F}$)	12 месяца	
Твердость по Shore, шкала A (DIN 53505 / ASTM D 2240) ± 5	42	40
Относительное удлинение при разрыве (DIN 53504 / ASTM D412)	650%	300%
Предел прочности при растяжении материала	3,3 Н/мм ² (479 фунт/кв. дюйм)	3,0 Н/мм ² (435 фунт/кв. дюйм)
Среднее значение прочности на сдвиг (DIN 53283 / ASTM D 1002)	2,1 Н/мм ² (305 фунт/кв. дюйм)	2,0 Н/мм ² (290 фунт/кв. дюйм)
Прочность на разрыв (DIN 53515 / ASTM D 624)	20 Н/мм ² (114 lb/in)	19 Н/мм ² (108 lb/in)
Поглощение движения, макс.	15 %	20 %
Устойчивость к температурам	от -40 до $+90^{\circ}\text{C}$ (от -40 до $+194^{\circ}\text{F}$)	
Возможность покрытия лаком (жидкие лаки)	только «влажным по влажному», не позже чем в течение 3 ч после нанесения	
Класс стройматериала (DIN 4102)	B 2	



13359185

Мини-витрина
по 5 x 85 мл в
следующих цветах:

Белый
черный
серый и
прозрачный



Эластичные клеи и герметики

MS-полимеры

Multi-Flex

Новинка

быстрое отверждение, прочный, эластичный

WEICON Multi-Flex очень быстро полимеризуется и отвердевает. Он устойчив к атмосферным воздействиям, старению и УФ-излучению. Не содержит силиконы и изоцианаты, не имеет запаха и не корродирует.

2-Компонентный состав на базе гибридного полимера подходит для склеивания деталей с большой клеевой поверхностью внутри и снаружи помещения.

С помощью Multi-Flex возможно склеивание почти всех видов материалов, таких как металл, дерево, пластик, стекло и керамика. Может использоваться на текстурных и гладких поверхностях.

При использовании Multi-Flex склеиваемые поверхности не повреждаются. После склеивания детали могут подвергаться большой нагрузке, при этом клей остается эластичным и амортизирует ударные нагрузки.

Клеевой состав универсален в использовании и может применяться в различных отраслях промышленности, а также в домашнем хозяйстве и хобби.

Опционально можно использовать со смесительной насадкой Quadro (арт. № 10650005).



25 мл ✓
13362025

Технические характеристики

	Multi-Flex
Основа	2-К гибридный полимер
Плотность	1,37 г/см
Вязкость	пастообразный
Температура обработки	+5°C до +35°C (+41° .. +95°F)
Жизнеспособность (при +23°C/+73°F и 50% отн. влажности воздуха)	около 8 минут
Время полимеризации	около 40 минут
Вид полимеризации	химическая полимеризация
Усадка по объему (DIN 52451)	около 1%
Заполнение зазоров макс. до	10 мм
Твердость по Шору А (DIN 53505/ASTM D 2240) ±5	37
Удлинение на разрыв (DIN 53504/ASTM D412)	300 %
Предел прочности при растяжении материала	1,7 Н/мм (246 фунт/кв. дюйм)
Среднее значение прочности на сдвиг (DIN 53283/ASTM D 1002)	1,3 Н/мм (189 фунт/кв. дюйм)
Устойчивость к температурам	-40°C .. +90°C (-40°F .. +194°F)



Speed-Flex®

ISEGA

Свидетельство о пригодности
использования в качестве клея
в технологии производства пищевых продуктов.

Заменяет традиционные методы крепления

Speed-Flex обладает сильной адгезией, пастообразный, устойчивый к стеканию материал, может покрываться лаком «влажным по влажному», устойчив к воздействию атмосферных факторов и УФ-излучению, обладает стойкостью к старению, не содержит силиконы, изоцианаты, галогены и растворители. Speed-Flex сертифицирован ISEGA и может использоваться в качестве клея в технологии производства пищевых продуктов.

WEICON Speed-Flex — это клей на основе MS-полимера с экстремально сильной начальной адгезией, пригодный для склеивания металлов, многих пластмасс, керамики, дерева, стекла и камня. Speed-Flex заменяет собой обычные детали крепления, такие как винты, дюбели, заклепки и т. д. Благодаря очень высокой начальной адгезии возможно склеивание даже на вертикальных поверхностях при выполнении внутренних и внешних работ. WEICON Speed-Flex можно использовать при сухом способе строительства и при выполнении внутренних отделочных работ, в строительстве с использованием металлических конструкций, в резервуаростроении и аппаратостроении, в вентиляционной технике и технике кондиционирования воздуха, при оформлении выставочных павильонов и торговых помещений, а также везде, где непригодны силиконы или силиконосодержащие продукты.



310 мл ✓

13600310

белый: RAL 9003*

310 мл ✓

13602310

серый: RAL 7000*

*Примерно соответствует
указанному
оттенку краски RAL



Пистолет, работающий
под давлением
WEICON «Специальный»

13250002

Склеивание элемента
рекламного освещения

Эластичные клеи и герметики

MS-полимеры

Speed-Flex® Кристалл

ISEGA

Свидетельство о пригодности
использования в качестве клея
в технологии производства пищевых продуктов.

Кристалльно-прозрачное склеивание

Speed-Flex Кристалл — это быстродействующий, обладающий сильной адгезией, универсальный эффективный клей на основе MS-полимера.

Благодаря своей сильной силе сцепления он заменяет собой обычные детали крепления, такие как винты, дюбели или заклепки. Speed-Flex Кристалл — это пастообразный и устойчивый к стеканию материал, поэтому он может применяться даже на вертикальных поверхностях при выполнении внутренних и внешних работ.

Данный новый клей-герметик может покрываться лаком «влажным по влажному», обладает стойкостью к старению, устойчив к воздействию атмосферных факторов и УФ-излучению и не содержит силиконы, изоцианаты, галогены и растворители.



310 мл
13608310

Благодаря своей прозрачности при отверждении Speed-Flex Кристалл особенно пригоден для получения привлекательных на вид клеевых соединений, при которых клеевой шов должен быть незаметным. С его помощью можно быстро и чисто соединять между собой, например, прозрачные пластмассы, плексиглас или другие материалы.

Кроме того, Speed-Flex Кристалл пригоден для соединения множества других материалов. Металлы, пластмассы, бетон, мрамор, натуральные и искусственные камни, керамика, эмали, гипс, плиты МДФ, дерево, древесностружечные и волокнистые плиты, гипсокартон — все эти материалы можно прочно соединить между собой и друг с другом с помощью Speed-Flex.

Speed-Flex Кристалл можно использовать во многих областях промышленности, например, при сухом способе строительства и при выполнении внутренних отделочных работ, в строительстве с использованием металлических конструкций, в резервуаростроении и аппаратостроении, в вентиляционной технике и технике кондиционирования воздуха или при оформлении выставочных павильонов и торговых помещений.

Технические характеристики

	Speed-Flex®	Speed-Flex® Кристалл
Основа	1-компонентный полиоксипропилен	1-компонентный полиоксипропилен
Плотность	1,60 г/см ³	1,06 г/см ³
Вязкость	паста с очень высокой вязкостью	пастообразный материал
Формоустойчивость/стекание (ASTM D 2202)	<1 мм	<1 мм
Температура обработки	от +5 до +35 °C (от +41 до +95 °F)	от +5 до +40 °C (от +41 до +104 °F)
Тип отвердевания	затвердевает под действием влаги	затвердевает под действием влаги
Условие отвердевания	от +5 до +40 °C (от +41 до +104 °F) и отн. влажность воздуха от 30 % до 95 %	от +5 до +40 °C (от +41 до +104 °F) и отн. влажность воздуха от 30 % до 95 %
Время образования пленки	10 мин	10 мин
Скорость полного отвердевания (в первые 24 ч)	2-3 мм	2-3 мм
Усадка по объему (DIN 52451)	-1%	-3%
Макс. зазор	5 мм	5 мм
Макс. ширина клеевого шва	5 мм	25 мм
Срок хранения (от +5 до +25 °C / от +41 до +77 °F)	12 месяца	12 месяца
Твердость по Shore, шкала A (DIN 53505 / ASTM D 2240) ±5	58	40
Относительное удлинение при разрыве (DIN 53504 / ASTM D412)	230%	300%
Предел прочности при растяжении материала	2,2 Н/мм ² (319 фунт/кв. дюйм)	3,0 Н/мм ² (435 фунт/кв. дюйм)
Среднее значение прочности на сдвиг (DIN 53283 / ASTM D 1002)	1,3 Н/мм ² (189 фунт/кв. дюйм)	2,0 Н/мм ² (290 фунт/кв. дюйм)
Прочность на разрыв (DIN 53515 / ASTM D 624)	10 Н/мм ² (57 lb/in)	19 Н/мм ² (108 lb/in)
Поглощение движения, макс.	15%	20%
Устойчивость к температурам	от -40 до +80 °C (от -40 до +176 °F), кратковр. (ок. 2 ч) до +120 °C (+248 °F)	от -40 до +90 °C (от -40 до +194 °F) кратковр. (ок. 2 ч) до +120 °C (+248 °F)
Возможность покрытия лаком (жидкие лаки)	только «влажным по влажному», не позже чем в течение 3 ч	только «влажным по влажному», не позже чем в течение 3 ч
Класс стройматериала (DIN 4102)	B 2	B 2

Aqua-Flex

Применение на мокрых и влажных поверхностях

WEICON Aqua-Flex обладает сильной адгезией, может покрываться лаком «влажным по влажному», может шлифоваться, обладает отличной стойкостью к старению и устойчивостью к воздействию атмосферных факторов и УФ-излучения, устойчивый к воздействию пресной и соленой воды и не содержит силиконы, изоцианаты, галогены и растворители.

WEICON Aqua-Flex сертифицирован ISEGA и может использоваться в качестве клея в технологии производства пищевых продуктов.

Aqua-Flex — это эластичный клей-герметик на основе MS-полимера для нанесения на мокрые и влажные поверхности, пригодный для склеивания многочисленных материалов, таких как металл, пластмасса, керамика, дерево, стекло и камень.

WEICON Aqua-Flex можно использовать при создании трубопроводов и сооружении линий, в резервуаростроении и аппаратостроении, в вентиляционной технике и технике кондиционирования воздуха, в садовом и ландшафтном строительстве, в сфере санитарно-технического оборудования, а также везде, где непригодны силиконы или силиконсодержащие продукты.



310 мл ✓
13700310

белый: RAL 9003*

310 мл ✓
13701310

черный: RAL 9004*

310 мл ✓
13702310

серый: RAL 7000*

*Примерно соответствует указанному оттенку краски RAL

ISEGA

Свидетельство о пригодности использования в качестве клея в технологии производства пищевых продуктов.

Технические характеристики

Основа	1-компонентный полиоксипропилен
Плотность	1,44 г/см ³
Вязкость	пастообразный материал
Формоустойчивость/ стекание (ASTM D 2202)	1 мм
Температура обработки	от +5 до +40 °C (от +41 до +104 °F)
Тип отвердевания	затвердевает под действием влаги
Условие отвердевания	от +5 до +40 °C (от +41 до +104 °F) и отн. влажность воздуха от 30 % до 95 %
Время образования пленки	25 мин
Скорость полного отвердевания (в первые 24 ч)	2-3 мм
Усадка по объему (DIN 52451)	-1%
Макс. зазор	5 мм
Макс. ширина клевого шва	25 мм
Срок хранения (от +5 до +25 °C / от +41 до +77 °F)	12 месяцев
Твердость по Shore, шкала A (DIN 53505 / ASTM D 2240) ±5	42
Относительное удлинение при разрыве (DIN 53504 / ASTM D412)	650%
Предел прочности при растяжении материала	3,3 Н/мм ² (479 фунт/кв. дюйм)
Среднее значение прочности на сдвиг (DIN 53283 / ASTM D 1002)	2,1 Н/мм ² (305 фунт/кв. дюйм)
Прочность на разрыв (DIN 53515 / ASTM D 624)	20 Н/мм ² (114 lb/in)
Поглощение движения, макс.	15 %
Устойчивость к температурам	от -40 до +90 °C (от -40 до +194 °F), кратковр. (ок. 2 ч) до +130 °C (+266 °F)
Возможность покрытия лаком (жидкие лаки)	только «влажным по влажному», не позже чем в течение 3 ч
Класс стройматериала (DIN 4102)	B 2



Эластичные клеи и герметики

MS-полимеры

Праймеры

Связующие агенты адгезии

С помощью клеев-герметиков WEICON (на основе MS-полимеров и гибридных полимеров) можно получить хорошие результаты склеивания большинства материалов (даже без использования праймеров).

Выравниватели

Простое выравнивание всех уплотнительных материалов WEICON

Выравниватель — это прозрачная смесь неионогенных поверхностных активаторов, с помощью которых можно просто и чисто выровнять все эластичные клеи и герметики WEICON.

WEICON Праймер M 100

250 мл
 13550125

Для предварительной обработки непитающих металлических поверхностей (алюминий, сталь, нержавеющая сталь VA, латунь, медь, цинк, луженая жель), пластмасс (АБС, твердый ПВХ, РА 6.6, стеклопластик, сополимеры стирола и метилстирола, полиуретан), лакированных поверхностей, эмали, керамики и стекла.



WEICON Праймер K 200

250 мл
 13550225

Для предварительной обработки непитающих поверхностей, пластмасс (АБС, твердый ПВХ, РА 6.6, стеклопластик, сополимеры стирола и метилстирола, полиуретан), лакированных поверхностей, металлов (алюминий, сталь, нержавеющая сталь VA, латунь, цинк, луженая жель), а также эластомеров (ЭПДМ).



WEICON Праймер S 300

250 мл
 13550325

Для предварительной обработки впитывающих и/или пористых поверхностей, твердых древесноволокнистых плит и гипсокартона.



WEICON Праймер P 400

250 мл
 13550425

Для предварительной обработки непитающих поверхностей низкоэнергетических пластмасс, например, ПЭ, ПП, ТПЭ, а также эластомеров (ЭПДМ).



WEICON Праймер E 500

250 мл
 13558025

Специально для силикона — для предварительной обработки непитающих поверхностей, таких как алюминий, сталь, нержавеющая сталь VA, латунь, медь, цинк, луженая жель, эмали, керамика и стекло, а также пластмассы, такие как АБС, твердый ПВХ, РА 6.6, стеклопластик и многое другое.



Шерстяная щетка

13955050

Для нанесения праймеров WEICON



500 мл
 13559500

Флакон-распылитель



5 L
 13559505



Технические характеристики

	M 100	K 200	S 300	P 400	E 500
Основа:	искусственная смола, содержащая растворитель	искусственная смола, содержащая растворитель	полиуретан, содержащий растворитель	каучук, содержащий растворитель и хлор	полисилоксан, содержащий растворитель
Цвет	бесцветный, прозрачный	бесцветный	желтоватый, прозрачный	янтарный, прозрачный	слегка желтоватый, прозрачный
Содержание	250 мл				
Плотность (г/см ³):	0,79	0,77	1,03	0,80	0,78
Расход на м ² (мл):	20–40	20–40	80–200	20–60	100
Температура обработки:	+10 °C до +25 °C (от +50 °F до +77 °F)	+10 °C до +35 °C (от +50 °F до +95 °F)	+5 °C до +25 °C (от +41 °F до +77 °F)	-15 °C до +35 °C (от +5 °F до +95 °F)	+10 °C до +25 °C (от +50 °F до +77 °F)
Время высыхания после нанесения (мин):	ок. 10	ок. 10	ок. 60	ок. 10–60	ок. 60
Продолжительность использования (ч):	24	24	4	1	8
Пригоден для	WEICON Эластичные клеи и герметики (исключая силиконы) WEICON Уретан				WEICON Силикон А, F и N WEICON HT-300 WEICON Black-Seal



Flex 310 RLT

сертифицирован для систем кондиционирования воздуха и вентиляции VDI 6022

Клей-герметик для систем кондиционирования воздуха и вентиляции

Flex 310 RLT представляет собой специальный однокомпонентный клей-герметик на основе полиуретана, разработанный для специальных условий применения в вентиляционной технике, технике кондиционирования и очистки воздуха.

Flex 310 RLT соответствует требованиям согласно VDI 6022 (лист 1). Его можно использовать в технических установках очистки воздуха для склеивания и герметизации многих металлов и пластмасс, керамики, дерева, стекла или камня.

Flex 310 RLT сохраняет эластичность в течение длительного времени, обладает сильной адгезией и после отвердевания может шлифоваться и покрываться лаком. Эластичный клей-герметик затвердевает с нейтральным запахом, устойчив к воздействию атмосферных факторов и УФ-излучению, имеет выдающуюся стойкость к старению, представляет собой пасту и не содержит силикон.



300 мл ✓
13322310

серый: RAL 7000
Примерно соответствует указанному оттенку краски RAL

Fast-Bond

Быстротвердеющий, универсальный конструкционный и монтажный клей на основе полиуретана (ПУР)

WEICON Fast-Bond обладает сильной адгезией, может покрываться лаком и шлифоваться, обладает устойчивостью к воздействию атмосферных факторов и УФ-излучения, устойчивый к воздействию сладкой и соленой воды и не содержит силиконы и растворители.

Fast-Bond пригоден для склеивания плит из МДФ, дерева, стружечных и волокнистых плит, гипсокартона, бетона, мрамора, натурального и искусственного камня, керамики, металла и жестких пенопластов. Fast-Bond может использоваться во многих областях промышленности.



310 мл ✓
13309310

бежевый: RAL 9010
Примерно соответствует указанному оттенку краски RAL



Герметизация вентиляционной трубы

Полиуретаны

Flex 310 PU

ISEGA

Свидетельство о пригодности использования в качестве клея в технологии производства пищевых продуктов.

Клей-герметик на основе полиуретана, эластичный, сертифицирован ISEGA

Flex 310 PU сохраняет эластичность в течение длительного времени, обладает сильной адгезией, может покрываться лаком, обладает устойчивостью к воздействию атмосферных факторов и УФ-излучению, устойчивый к воздействию сладкой и соленой воды и не содержит силиконы.

WEICON Flex 310 PU — это эластичный клей-герметик на основе полиуретана (ПУР) для склеивания и герметизации многочисленных материалов, таких как металлы, пластмассы, керамика, дерево, стекло и камень.

Flex 310 PU можно использовать в резервуаростроении и аппаратостроении, при построении кузовов, контейнеров и в автомобилестроении, в вентиляционной технике и технике кондиционирования воздуха, в производстве пластмасс, в энергетической и электропромышленности, а также везде, где непригодны силиконы.

300 мл ✓
13300310белый: RAL 9003
Примерно соответствует
указанному
оттенку краски RAL300 мл ✓
13301310

черный: RAL 9004

300 мл ✓
13302310

серый: RAL 7000

Технические характеристики

	Flex 310 RLT	Fast-Bond	Flex 310 PU
Основа	1-компонентный полиуретан	1-компонентный полиуретан	1-компонентный полиуретан
Плотность	1,40 г/см ³	1,50 г/см ³	1,17 г/см ³
Вязкость	пастообразный материал	пастообразный материал	пастообразный материал
Формоустойчивость/стекание (ASTM D 2202)	1 мм	>1 мм	1 мм
Температура обработки	от +5 до +40 °C (от +41 до +104 °F)	от +5 до +40 °C (от +41 до +104 °F)	от +5 до +40 °C (от +41 до +104 °F)
Тип отвердевания	затвердевает под действием влаги	затвердевает под действием влаги	затвердевает под действием влаги
Условие отвердевания	от +5 до +40 °C (от +41 до +104 °F) и отн. влажность воздуха от 40 % до 70 %	от +5 до +40 °C (от +41 до +104 °F) и отн. влажность воздуха от 30 % до 95 %	от +5 до +35 °C (от +41 до +95 °F) и отн. влажность воздуха от 40 % до 70 %
Время образования пленки	45 мин	3 мин	45 мин
Скорость полного отвердевания (в первые 24 ч)	2-3 мм	2-3 мм	2-3 мм
Усадка по объему (DIN 52451)	-3%	увеличение	-6%
Макс. зазор	5 мм	10 мм	5 мм
Макс. ширина клеевого шва	25 мм	---	25 мм
Срок хранения (от +5 до +25 °C / от +41 до +77 °F)	12 месяца	12 месяца	9 месяца
Твердость по Шору, шкала А (DIN 53505 / ASTM D 2240) ±5	50	---	45
Относительное удлинение при разрыве (DIN 53504 / ASTM D412)	650%	---	450%
Предел прочности при растяжении материала	3 Н/мм ² (435 фунт/кв. дюйм)	10 Н/мм ² (1.450 фунт/кв. дюйм)	2,0 Н/мм ² (290 фунт/кв. дюйм)
Среднее значение прочности на сдвиг (DIN 53283 / ASTM D 1002)	1,8 Н/мм ² (261 фунт/кв. дюйм)	11 Н/мм ² (1.595 фунт/кв. дюйм)	1,6 Н/мм ² (232 фунт/кв. дюйм)
Прочность на разрыв (DIN 53515 / ASTM D 624)	11 Н/мм ² (63 lb/in)	---	9 Н/мм ² (51 lb/in)
Поглощение движения, макс.	11%	---	10%
Устойчивость к температурам	от -40 до +90 °C (от -40 до +194 °F), кратковр. (ок. 2 ч) до +120 °C (+248 °F)	от -30 до +100 °C (от -22 до +212 °F)	от -40 до +90 °C (от -40 до +194 °F), кратковр. (ок. 2 ч) до +120 °C (+248 °F)
Возможность покрытия лаком (жидкие лаки)	после полного отвердевания	после полного отвердевания	после полного отвердевания
Класс стройматериала (DIN 4102)	B 2	B 2	B 2

Силикон А

На основе ацетата

WEICON Силикон А не содержит растворители, нейтрального отверждения, обладает сильной адгезией, сохраняет эластичность в течение длительного времени, обладает устойчивостью к старению, воздействию химикатов и температур до +200 °C (+392 °F), очень эластичный (относительное удлинение при разрыве > 500 %), имеет универсальное применение. Силикон А очень хорошо сцепляется со сталью, алюминием, стеклом, керамикой и многими другими материалами.

Силикон А можно использовать в машиностроении и в строительстве промышленного оборудования, в вентиляционной технике и технике кондиционирования воздуха, в энергетической и электропромышленности, при оформлении выставочных павильонов и торговых помещений, а также во многих других областях техники.

310 мл ✓

13001310

белый: RAL 9003*

310 мл ✓

13003310

черный: RAL 9017*

310 мл ✓

13002310

серый: RAL 7004*

85 мл ✓

13000085

прозрачный

310 мл ✓

13000310

*Примерно соответствует указанному оттенку краски RAL



Силикон F

Жидкий материал, самовыравнивающийся

Литьевая масса и масса для покрытий WEICON Силикон F представляет собой жидкий материал, самовыравнивающийся, не содержит растворители, на базе ацетата, обладает устойчивостью к старению, воздействию химикатов и температур до +180 °C (+356 °F) и имеет универсальное применение.

Силикон F можно использовать специально для получения эластичных клеевых соединений, изоляции и пропитки, а также для герметизации и заливки (макс. 10 мм) технических элементов. Он хорошо сцепляется со сталью, алюминием, стеклом, керамикой и многими другими материалами.

Силикон F нашел применение в машиностроении и в строительстве промышленного оборудования, в технологии обработки пластмасс, в энергетической и электропромышленности, при оформлении выставочных павильонов и торговых помещений, а также во многих других областях техники.



310 мл ✓

13200310

прозрачный

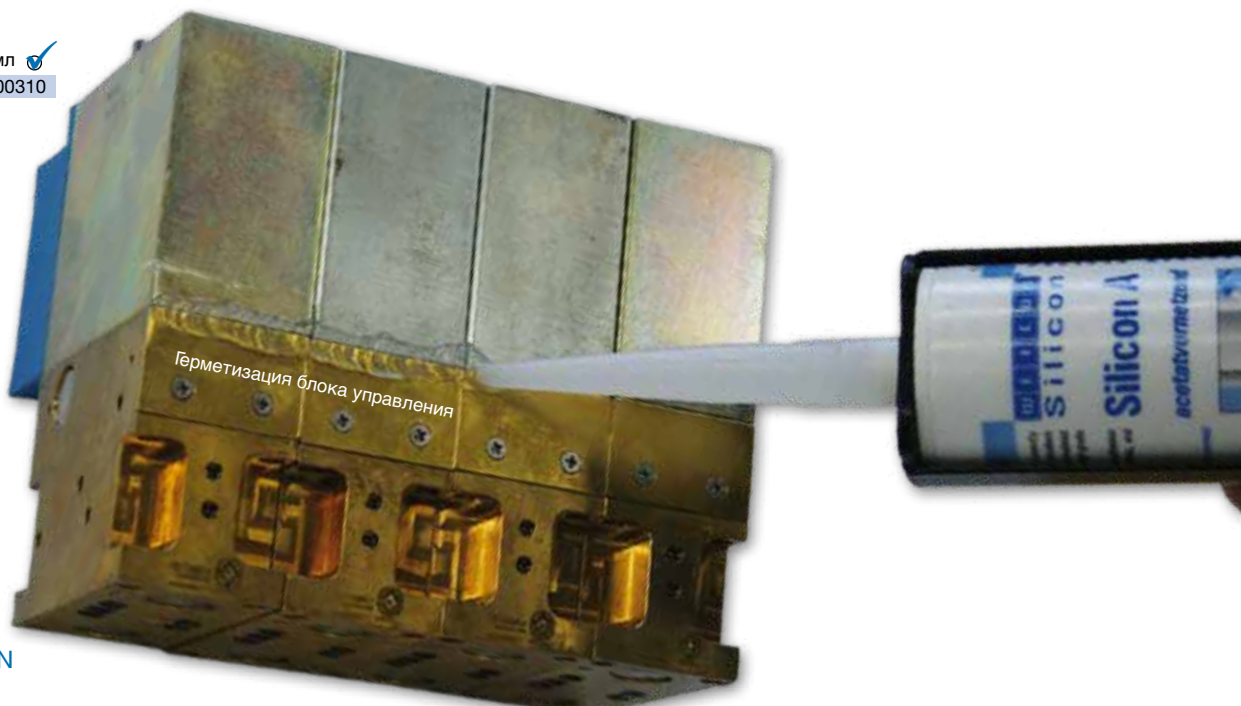

Эластичные клеи и герметики

Силиконы

Силикон N

Нейтрального отверждения

WEICON Силикон N не содержит растворители, нейтрального отверждения, не корродирует, обладает сильной адгезией, сохраняет эластичность в течение длительного времени, обладает устойчивостью к старению, воздействию химикатов и температур до +180 °C (+356 °F), очень эластичный (относительное удлинение при разрыве > 800 %), имеет универсальное применение. Силикон N очень хорошо сцепляется со всеми металлами, стеклом, керамикой и многими другими материалами. Силикон N можно использовать в технологии обработки пластмасс, в энергетической и электропромышленности, при производстве светильников, при оформлении выставочных павильонов и торговых помещений, а также во многих других областях техники.



310 мл ✓
13400310
прозрачный



WEICON Праймер E 500

Специально для силикона — для предварительной обработки непитающихся поверхностей, таких как алюминий, сталь, нержавеющая сталь VA, латунь, медь, цинк, луженая жель, эмали, керамика и стекло, а также пластмассы, такие как АБС, твердый ПВХ, РА 6.6, стеклопластик и многое другое.

250 мл ✓
13558025

Технические характеристики

	Силикон А	Силикон F	Силикон N
Основа	1-компонентный полисилоксан (ацетат)	1-компонентный полисилоксан (ацетат)	1-компонентный полисилоксан (оксим)
Плотность	1,03 г/см ³	1,03 г/см ³	1,03 г/см ³
Вязкость	пастообразный материал	11.000 МПа·с	пастообразный материал
Формоустойчивость/стекание (ASTM D 2202)	1 мм	жидкий материал	1 мм
Температура обработки	от +5 до +35 °C (от +41 до +95 °F)	от +5 до +35 °C (от +41 до +95 °F)	от +5 до +35 °C (от +41 до +95 °F)
Тип отвердевания	затвердевает под действием влаги	затвердевает под действием влаги	затвердевает под действием влаги
Условие отвердевания	от +5 до +40 °C (от +41 до +104 °F) и отн. влажность воздуха от 30 % до 95 %	от +5 до +40 °C (от +41 до +104 °F) и отн. влажность воздуха от 30 % до 95 %	от +5 до +40 °C (от +41 до +104 °F) и отн. влажность воздуха от 30 % до 95 %
Время образования пленки	7 мин	15 мин	7 мин
Скорость полного отвердевания (в первые 24 ч)	2-3 мм	2-3 мм	2-3 мм
Усадка по объему (DIN 52451)	-1%	-9%	-2%
Макс.зазор	5 мм	2 мм	5 мм
Макс. ширина клеевого шва	25 мм	---	25 мм
Срок хранения (от +5 до +25 °C / от +41 до +77 °F)	12 месяца	12 месяца	12 месяца
Твердость по Шору, шкала А (DIN 53505 / ASTM D 2240) ±5	20	23	25
Относительное удлинение при разрыве (DIN 53504 / ASTM D412)	>500%	370%	800%
Предел прочности при растяжении материала	1,3 Н/мм ² (189 фунт/кв. дюйм)	1,8 Н/мм ² (261 фунт/кв. дюйм)	1,3 Н/мм ² (189 фунт/кв. дюйм)
Среднее значение прочности на сдвиг (DIN 53283 / ASTM D 1002)	0,8 Н/мм ² (116 фунт/кв. дюйм)	0,8 Н/мм ² (116 фунт/кв. дюйм)	0,8 Н/мм ² (116 фунт/кв. дюйм)
Прочность на разрыв (DIN 53515 / ASTM D 624)	4,0 Н/мм ² (23 lb/in)	3,6 Н/мм ² (21 lb/in)	6,0 Н/мм ² (34 lb/in)
Поглощение движения, макс.	25%	---	25%
Устойчивость к температурам	от -60 до +200 °C (от -76 до +392 °F)	от -50 до +180 °C (от -58 до +356 °F)	от -50 до +180 °C (от -58 до +356 °F)
Содержание твердых частиц	100%	90%	100%
Электроустойчивость	2,5 x 10 ¹⁵ Ом/см	7 x 10 ¹⁴ Ом/см	7 x 10 ¹⁶ Ом/см
Диэлектрическая прочность	21 kV/mm	16 kV/mm	15 kV/mm
Возможность покрытия лаком (жидкие лаки)	нет	нет	нет
Класс стройматериала (DIN 4102)	B 2	B 2	B 2



HT 300

Устойчивый к воздействию высоких температур

WEICON HT 300 устойчив к воздействию высоких температур (+300 °C / +572 °F), не содержит растворители, обладает сильной адгезией, на базе ацетата, обладает устойчивостью к воздействию атмосферных факторов, старению и воздействию химикатов и чрезвычайно эластичный (относительное удлинение при разрыве ок. 500 %).

HT 300 особенно пригоден для склеивания и герметизации в условиях тепловых нагрузок и очень хорошо сцепляется со сталью, алюминием, стеклом, керамикой и многими другими материалами.

WEICON HT 300 можно использовать в промышленных печах, установках анализа дымовых газов, нагревательных установках, системах отвода отработанных газов, сушильных шкафах и во многих других областях.

85 мл 
13050085

310 мл 
13050310

красный: RAL 3016
Примерно соответствует
указанному
оттенку краски RAL



Пистолет, работающий под давлением WEICON «Специальный»
13250002

Клеи / Герметики

Технические смеси

Технические составы

Монтажные пасты

Высокоэффективные смазки

WEICON TOOLS®

Прочее

Герметизация нагревательных установок

Эластичные клеи и герметики

СИЛИКОНЫ

Black-Seal

Экстремально высокая устойчивость к воздействию масел и жиров

WEICON Black-Seal устойчив к воздействию высоких температур (+280 °C / +536 °F), не содержит растворители, обладает высокой адгезией, устойчивостью к воздействию давления и стойкостью к старению, чрезвычайно эластичный (относительное удлинение при разрыве ок. 500 %).

Black-Seal пригоден для склеивания и герметизации соединений, для которых требуется особенно высокая устойчивость к воздействию масел и жиров. WEICON Black-Seal можно использовать в крышках редукторов, клапанов и корпусов, масляных поддонах и масляных насосах, в водяных насосах, редукторах и осях, фланцах, баках и емкостях, а также во многих других областях.

Технические характеристики



Герметизация головки цилиндра

черный: RAL 9005

Примерно соответствует указанному оттенку краски RAL

85 мл
13051085
Тюбик

200 мл
13051200
Пресс-упаковка

310 мл
13051310
Картридж

	HT 300	Black-Seal
Основа	1-компонентный полисилоксан (ацетат)	1-компонентный полисилоксан (ацетат)
Плотность	1,28 г/см ³	1,06 г/см ³
Вязкость	пастообразный материал	пастообразный материал
Формоустойчивость/стекание (ASTM D 2202)	1 мм	>1 мм
Температура обработки	от +5 до +35 °C (от +41 до +95 °F)	от +5 до +35 °C (от +41 до +95 °F)
Тип отвердевания	затвердевает под действием влаги	затвердевает под действием влаги
Условие отвердевания	от +5 до +40 °C (от +41 до +104 °F) и отн. влажность воздуха от 30 % до 95 %	от +5 до +40 °C (от +41 до +104 °F) и отн. влажность воздуха от 30 % до 95 %
Время образования пленки	12 мин	7 мин
Скорость полного отвердевания (в первые 24 ч)	2-3 мм	2-3 мм
Усадка по объему (DIN 52451)	-1%	-9%
Макс. зазор	5 мм	5 мм
Макс. ширина клевого шва	---	25 мм
Срок хранения (от +5 до +25 °C / от +41 до +77 °F)	12 месяца	12 месяца
Твердость по Шору, шкала А (DIN 53505 / ASTM D 2240) ±5	35	30
Относительное удлинение при разрыве (DIN 53504 / ASTM D412)	ок. 500%	ок. 500%
Предел прочности при растяжении материала	2,0 Н/мм ² (290 фунт/кв. дюйм)	2,0 Н/мм ² (290 фунт/кв. дюйм)
Среднее значение прочности на сдвиг (DIN 53283 / ASTM D 1002)	1,3 Н/мм ² (189 фунт/кв. дюйм)	0,7 Н/мм ² (102 фунт/кв. дюйм)
Прочность на разрыв (DIN 53515 / ASTM D 624)	6,0 Н/мм ² (34 lb/in)	4,0 Н/мм ² (23 lb/in)
Поглощение движения, макс.	15%	15%
Устойчивость к температурам	от -60 до +280 °C (от -76 до +536 °F), кратковр. (ок. 2 ч) до +300 °C (+572 °F)	от -60 до +280 °C (от -76 до +536 °F), кратковр. (ок. 2 ч) до +300 °C (+572 °F)
Содержание твердых частиц	100%	96%
Электроустойчивость	2,5 x 10 ¹⁵ Ом/см	2,5 x 10 ¹⁵ Ом/см
Диэлектрическая прочность	21 kV/mm	21 kV/mm
Возможность покрытия лаком (жидкие лаки)	No	No
Класс строительного материала (DIN 4102)	B 2	B 2



Технические характеристики

WEICON Клеи и герметики в неотвержденном состоянии								
	Flex 310 M® Классический	Flex 310 M® Кристалл	Flex 310 M® HT 200	Flex 310 M® Super-Tack	Flex 310 M® Нержавеющая сталь	Flex 310 M® Жидкость	Flex+bond®	
Основа:	1-компонентный MS-полимер							
Цвет RAL**:	белый 9003 серый 7000 черный 9004	прозрачный/ кристалльный	серый 7000	белый 9003 серый 7000	нержавеющая сталь 9023	белый 9003	белый 9003 серый 7000 черный 9004	прозрачный/ чистый как стекло
Объем/упаковка:	310 мл Картридж		290 мл Картридж			310 мл Картридж	200 мл Пресс-упаковка, 85 мл Тюбик	
Плотность, г/см³:	1,44	1,06	1,41	1,62	1,06	1,48	1,44	1,06
Вязкость:	пастообразный материал					7.000 МПа·с	пастообразный материал	
Формоустойчивость/стекание (ASTM D 2202), мм:	1	<1	<1	<1	<1	жидкий материал, самовыравнивающийся	1	<1
Температура обработки:	от +5 °C до +40 °C*2 (от +41 до +104 °F)							
Тип отвердевания:	затвердевает под действием влаги							
Условие отвердевания:	от +5 °C до +40 °C (от +41 до +104 °F) и отн. влажность воздуха от 30 % до 95 %					от +5 °C до +40 °C (от +41 до +104 °F) и отн. влажность воздуха от 40 % до 70 %	+5 °C .. +40 °C (+41 .. +104 °F) и отн. влажность воздуха от 30 % до 95 %	
Время образования пленки (мин):*3	25	10	10	10	10	40	25	10
Скорость полного отвердевания:*3	2-3 мм в первые 24 ч							
Усадка по объему (DIN 52451), %:*3	-1	-3	---	-2	-3	-9	-1	-3
Макс. зазор при склеивании, мм, макс. до:	5	5	---	10	5	0,5	5	5
Ширина клеевого шва, мм, макс. до:	25	25	---	30	25	25	25	25
Срок хранения в месяцах: от +5 °C до +25 °C (от +41 до +77 °F)	12							
WEICON Клеи и герметики в отвержденном состоянии								
Твердость по Shore, шкала A (DIN 53505 / ASTM D 2240):	42	40	55	50	45	43	42	40
Относительное удлинение при разрыве (DIN 53504 / ASTM D 412), %:	650	300	400	600	250	400	650	300
Предел прочности при растяжении материала (DIN 53504 / ASTM D 412):	3,3 Н/мм² (480 фунт/кв. дюйм)	3,0 Н/мм² (440 фунт/кв. дюйм)	3,2 Н/мм² (460 фунт/кв. дюйм)	1,9 Н/мм² (280 фунт/кв. дюйм)	2,4 Н/мм² (350 фунт/кв. дюйм)	2,2 Н/мм² (319 фунт/кв. дюйм)	3,3 Н/мм² (480 фунт/кв. дюйм)	3,0 Н/мм² (440 фунт/кв. дюйм)
Среднее значение прочности на сдвиг (DIN 53283 / ASTM D 1002):*4	2,1 Н/мм² (300 фунт/кв. дюйм)	2,0 Н/мм² (290 фунт/кв. дюйм)	1,8 Н/мм² (260 фунт/кв. дюйм)	1,5 Н/мм² (250 фунт/кв. дюйм)	1,8 Н/мм² (260 фунт/кв. дюйм)	1,8 Н/мм² (261 фунт/кв. дюйм)	2,1 Н/мм² (300 фунт/кв. дюйм)	2,0 Н/мм² (290 фунт/кв. дюйм)
Прочность на разрыв (DIN 53515 / ASTM D 624):	20 Н/мм² (114 lb/in)	19 Н/мм² (108 lb/in)	21 Н/мм² (120 lb/in)	13 Н/мм² (74 lb/in)	10 Н/мм² (57 lb/in)	11 Н/мм² (63 lb/in)	20 Н/мм² (114 lb/in)	19 Н/мм² (108 lb/in)
Поглощение движения макс., %:	15	20	---	20	20	10	15	20
Фунгицидное свойство (противогрибковое):	НЕТ							
Устойчивость к температурам:	от -40 °C до +90 °C (от -40 до +194 °F) кратковр. (ок. 2 ч) до +130 °C (+266 °F)	от -40 °C до +90 °C (от -40 до +194 °F) кратковр. (ок. 2 ч) до +120 °C (+248 °F)	от -40 °C до +90 °C (от -40 до +194 °F) кратковр. (ок. 30 мин) до +200 °C (+392 °F)	от -40 °C до +90 °C (от -40 до +194 °F)	от -40 °C до +90 °C (от -40 до +194 °F)	от -40 °C до +90 °C (от -40 до +194 °F) кратковр. (ок. 2 ч) до +120 °C (+248 °F)	от -40 °C до +90 °C (от -40 до +194 °F)	от -40 °C до +90 °C (от -40 до +194 °F)
Возможность покрытия лаком:*5	только «влажным по влажному», не позже чем в течение 3 ч после нанесения материала с подходящими системами нанесения краски (кроме лаков на основе алкидных смол)					после полного отвердевания	только «влажным по влажному», не позже чем в течение 3 ч после нанесения материала с подходящими системами нанесения краски (кроме лаков на основе алкидных смол)	
Класс стройматериала (DIN 4102):	B 2							
Возможный праймер:	см. таблицу выбора праймеров на стр. 155							

** Примерно соответствует указанному оттенку краски RAL.

*2 Для облегчения использования необходимо нагреть картриджи, тюбики и пр., находящиеся при низких температурах, до комнатной температуры (+20 ° / +68 °F).

*3 Нормальные климатические условия +23 °C (+73 °F) и отн. влажность воздуха 50 % согласно DIN 50014.

*4 Пара материалов алюминий/алюминий, очищенная и обезжиренная с помощью очистителя S, толщина слоя 1 мм, скорость разрыва 10 мм в минуту, Fast-Bond, бук/бук, без предварительной обработки, толщина слоя 1 мм, скорость разрыва

5 мм в минуту.

*5 Указанные выше 1-компонентные клеи и герметики WEICON не содержат вещества, нарушающие смазывание лаком, например, силикон. Благодаря специальному составу они могут покрываться и заново перепокрываться подходящими системами для нанесения лака (за исключением лаков на основе алкидных смол). Однако для проверки совместимости в каждом случае необходимо путем предварительных исследований определять пригодность в конкретных практических условиях. Из-за различного состава и разнообразия материалов это условие является необходимым. При нанесении краски полное отверждение клеящего и уплотнительного материала замедляется лишь незначительно.

*6 При использовании красок на основе алкидных смол может произойти замедление высыхания краски.

Эластичные клеи и герметики

Технические характеристики

WEICON Клеи и герметики в неотвержденном состоянии							
	Aqua-Flex	Solar-Flex®	Speed-Flex®	Speed-Flex® Кристалл	Flex 310 PU	Fast-Bond	Flex 310 RLТ
Основа:	1-компонентный MS-полимер				1-компонентный полиуретан		
Цвет RAL*1:	белый 9003 серый 7000 черный 9004	белый 9003 серый 7000	белый 9003 серый 7000	прозрачный	белый 9003 серый 7000 черный 9005	бежевый 9010	серый 7000
Объем/упаковка:	310 мл Картридж	290 мл Картридж	310 мл Картридж		300 мл Картридж	310 мл Картридж	300 мл Картридж
Плотность, г/см³:	1,44	1,62	1,60	1,06	1,17	1,50	1,40
Вязкость:	пастообразный материал		паста с очень высокой вязкостью		пастообразный материал		
Формоустойчивость/стекание (ASTM D 2202), мм:	1	<1	<1	<1	1	>1	1
Температура обработки:	от +5 °C до +40 °C*2 (от +41 до +104 °F)						
Тип отвердевания:	затвердевает под действием влаги						
Условие отвердевания:	от +5 °C до +40 °C (от +41 до +104 °F) и отн. влажность от 30 % до 95 %, Aqua-Flex затвердевает даже под водой				от +5 °C до +35 °C (от +41 до +95 °F) и отн. влажность воздуха от 40 % до 70 %	См. Aqua-, Solar и Speed-Flex	от +5 °C до +40 °C (от +41 до +104 °F) и отн. влажность воздуха от 40 % до 70 %
Время образования пленки (мин):*3	25	10	10	10	45	3	45
Скорость полного отвердевания:*3	2-3 мм в первые 24 ч						
Усадка по объему (DIN 52451), %:*3	-1	-2	-1	-3	-6	Увеличение	-3
Макс. зазор при склеивании, мм, макс. до:	5	10	5	5	5	10	5
Ширина клеевого шва, мм, макс. до:	25	30	5	25	25	---	25
Срок хранения в месяцах: от +5 °C до +25 °C (от +41 до +77 °F)	12				9	12	
WEICON Клеи и герметики в отвержденном состоянии							
Твердость по Shore, шкала A (DIN 53505 / ASTM D 2240):	42	50	58	40	45	---	50
Относительное удлинение при разрыве (DIN 53504 / ASTM D 412), %:	650	600	230	300	450	---	650
Предел прочности при растяжении материала (DIN 53504 / ASTM D 412):	3,3 Н/мм² (480 фунт/кв. дюйм)	1,9 Н/мм² (280 фунт/кв. дюйм)	2,2 Н/мм² (320 фунт/кв. дюйм)	3,0 Н/мм² (435 фунт/кв. дюйм)	2,0 Н/мм² (290 фунт/кв. дюйм)	10 Н/мм² (1.450 фунт/кв. дюйм)	3 Н/мм² (435 фунт/кв. дюйм)
Среднее значение прочности на сдвиг (DIN 53283 / ASTM D 1002):*4	2,1 Н/мм² (300 фунт/кв. дюйм)	1,5 Н/мм² (250 фунт/кв. дюйм)	1,3 Н/мм² (190 фунт/кв. дюйм)	2,0 Н/мм² (290 фунт/кв. дюйм)	1,6 Н/мм² (230 фунт/кв. дюйм)	11 Н/мм² (1.595 фунт/кв. дюйм)	1,8 Н/мм² (261 фунт/кв. дюйм)
Прочность на разрыв (DIN 53515 / ASTM D 624):	20 Н/мм² (114 lb/in)	13 Н/мм² (74 lb/in)	10 Н/мм² (57 lb/in)	19 Н/мм² (108 lb/in)	9 Н/мм² (51 lb/in)	---	11 Н/мм² (63 lb/in)
Поглощение движения макс., %:	15	20	15	20	10	---	11
Фунгицидное свойство (противогрибковое):	no						
Устойчивость к температурам:	от -40 °C до +90 °C (от -40 до +194 °F) кратковр. (ок. 2 ч) до +130 °C (+266 °F)	от -40 °C до +90 °C (от -40 до +194 °F)	от -40 °C до +80 °C (от 40 до +176 °F) кратковр. (ок. 2 ч) до +120 °C (+248 °F)	от -40 °C до +90 °C (от -40 до +194 °F) кратковр. (ок. 2 ч) до +120 °C (+248 °F)	от -30 °C до +100 °C (от -22 до +212 °F)	от -40 °C до +90 °C (от -40 до +194 °F) кратковр. (ок. 2 ч) до +120 °C (+248 °F)	от -40 °C до +90 °C (от -40 до +194 °F) кратковр. (ок. 2 ч) до +120 °C (+248 °F)
Возможность покрытия лаком: *5	только «влажным по влажному», не позже чем в течение 3 ч после нанесения материала с подходящими системами нанесения краски (кроме лаков на основе алкидных смол)				после полного отвердевания		
Класс стройматериала (DIN 4102):	B 2						
Возможный праймер:	см. таблицу выбора праймеров на стр. 155					---	см. таблицу выбора праймеров на стр. 155

Технические характеристики

WEICON Клеи и герметики в неотвержденном состоянии						
	Силикон А		Силикон N	Силикон F	HT 300	Black-Seal
Основа:	1-компонентный полисилоксан ацетат		1-компонентный полисилоксан оксим	1-компонентный полисилоксан ацетат		
Цвет RAL*1	прозрачный	белый 9003 серый алюминий 7037 черный 9017	прозрачный опак		красный 3016	черный 9005
Объем/упаковка:	310 мл Картридж					200 мл Пресс-упаковка
	85 мл Тюбик	/			85 мл Тюбик	
Плотность (г/см³):	1,03	1,25	1,03	1,03	1,28	1,06
Вязкость:	пастообразный материал		пастообразный материал	11.000 МПа·с	пастообразный материал	пастообразный материал
Формоустойчивость/стекание (ASTM D 2202), мм:	1		1	жидкий материал	1	>1
Температура обработки:	от +5 °C до +35 °C*2 (от +41 до +95 °F)					
Тип отвердевания:	затвердевает под действием влаги					
Условие отвердевания:	от +5 °C до +40 °C (от +41 до +104 °F) и отн. влажность воздуха от 30 % до 95 %					
Время образования пленки (мин):*3	7		7	15	12	7
Скорость полного отвердевания:*3	2-3 мм в первые 24 ч					
Усадка по объему (DIN 52451), %:*3	-1		-2	-9	-1	-3
Макс. зазор при склеивании, мм, макс. до:	5		5	2	5	5
Ширина клеевого шва мм, макс. до:	25					
Срок хранения в месяцах: от +5 °C до +25 °C (от +41 до +77 °F)	12					
WEICON Клеи и герметики в отвержденном состоянии						
Твердость по Шору, шкала А (DIN 53505 / ASTM D 2240):	20		25	23	35	30
Относительное удлинение при разрыве (DIN 53504 / ASTM D 412), %:	>500		800	370	500	500
Предел прочности при растяжении материала (DIN 53504 / ASTM D 412), Н/мм²:	1,3 Н/мм² (190 фунт/кв. дюйм)		1,3 Н/мм² (190 фунт/кв. дюйм)	1,8 Н/мм² (260 фунт/кв. дюйм)	2,0 Н/мм² (290 фунт/кв. дюйм)	2,0 Н/мм² (290 фунт/кв. дюйм)
Среднее значение прочности на сдвиг (DIN 53283 / ASTM D 1002):*4	0,8 Н/мм² (120 фунт/кв. дюйм)		0,8 Н/мм² (120 фунт/кв. дюйм)	0,8 Н/мм² (120 фунт/кв. дюйм)	1,3 Н/мм² (190 фунт/кв. дюйм)	0,7 Н/мм² (100 фунт/кв. дюйм)
Прочность на разрыв (DIN 53515 / ASTM D 624):	4,0 Н/мм² (23 lb/in)		6,0 Н/мм² (34 lb/in)	3,6 Н/мм² (21 lb/in)	6,0 Н/мм² (34 lb/in)	4,0 Н/мм² (23 lb/in)
Поглощение движения, макс., %:	25		25	/	15	15
Устойчивость к температурам:	от -60 °C до +200 °C (от -76 до +392 °F)		от -40 °C до +180 °C (от -40 до +356 °F)	от -50 °C до +180 °C (от -58 до +392 °F)	от -60 °C до +280 °C (от -76 до +536 °F) кратковр. (ок. 2 ч) до +300 °C (+572 °F)	от -60 °C до +280 °C (от -76 до +536 °F) кратковр. (ок. 2 ч) до +300 °C (+572 °F)
Содержание твердых частиц, %:	100		100	90	100	96
Электроустойчивость:	2,5 x 10 ⁵ Ом/см		7 x 10 ⁶ Ом/см	7 x 10 ⁴ Ом/см	2,5 x 10 ⁵ Ом/см	2,5 x 10 ⁵ Ом/см
Диэлектрическая прочность:	21 кВ/мм		15 кВ/мм	16 кВ/мм	21 кВ/мм	21 кВ/мм
Возможность покрытия лаком:	не покрывается лаком					
Класс стройматериала (DIN 4102):	B 2					

*1 Примерно соответствует указанному оттенку краски RAL.

*2 Для облегчения использования необходимо нагреть картриджи, находящиеся при низких температурах, до комнатной температуры (+20 ° / +68 °F).

*3 Нормальные климатические условия +23 °C (+73 °F) и отн. влажность воздуха 50 % согласно DIN 50014.

*4 На поверхности алюминий/алюминий, очищенной и обезжиренной с помощью очистителя S, толщина слоя 1 мм, скорость разрыва 10 мм в минуту.

Эластичные клеи и герметики

Информация по подготовке / предварительной обработке материала

Материал		Основа MS-полимер (ПП)	Основа полиуретан (ПУР)	Основа силикон
АБС		Очиститель поверхностей + К 200	Очиститель поверхностей + К 200	Очиститель поверхностей + К 200
Алюминий	без покрытия	Очиститель поверхностей + М 100	Очиститель поверхностей + шерохование + М 100	Очиститель поверхностей + шерохование + Е 500
	хромированный	Очиститель поверхностей	Очиститель поверхностей	Очиститель поверхностей
	анодированный	Очиститель поверхностей + М 100	Очиститель поверхностей + М 100	Очиститель поверхностей + Е 500
	с порошковым покрытием	Очиститель поверхностей + К 200*	Очиститель поверхностей + К 200*	Очиститель поверхностей + К 200*
	загрунтованный	Очиститель поверхностей + К 200*	Очиститель поверхностей + К 200*	Очиститель поверхностей + К 200*
	покрытый лаком	Очиститель поверхностей + К 200*	Очиститель поверхностей + К 200*	Очиститель поверхностей + К 200*
Эмали		Очиститель поверхностей + М 100	Очиститель поверхностей + М 100	Очиститель поверхностей + Е 500
ЭПДМ		Очиститель поверхностей + Р 400*	Очиститель поверхностей + Р 400*	Очиститель поверхностей + Р 400*
Стеклопластик (полиэфир, эпоксид)	гладкая/шероховатая сторона	Очиститель поверхностей + К 200	Очиститель поверхностей + К 200	Очиститель поверхностей + Е 500
	напольное покрытие	Очиститель поверхностей + К 200	Очиститель поверхностей + К 200	Очиститель поверхностей + Е 500
	ламинат для ручного ламинирования	Очиститель поверхностей + К 200	Очиститель поверхностей + К 200	Очиститель поверхностей + Е 500
Стекло	необработанное, прозрачное	Очиститель поверхностей	Очиститель поверхностей + М 100**	Очиститель поверхностей + Е 500
	с керамическим покрытием	Очиститель поверхностей + М 100	Очиститель поверхностей + М 100	Очиститель поверхностей + Е 500
Дерево	покрытое фенолом	Нет достаточной адгезии	Очиститель поверхностей + шерохование + М 100	Очиститель поверхностей + шерохование + Е 500
	покрытое меламином	Очиститель поверхностей + К 200	Очиститель поверхностей + К 200	Очиститель поверхностей + Е 500
	необработанное	Протереть влажной тряпкой + праймер S 300	Обдуть сжатым воздухом + праймер S 300	Протереть влажной тряпкой + праймер S 300
Керамика		Очиститель поверхностей + М 100	Очиститель поверхностей + М 100	Очиститель поверхностей + Е 500
Медь		Очиститель поверхностей + шерохование + М 100	Очиститель поверхностей + шерохование + М 100	Очиститель поверхностей + шерохование + Е 500
Латунь		Очиститель поверхностей + шерохование + М 100	Очиститель поверхностей + шерохование + М 100	Очиститель поверхностей + шерохование + Е 500
ПА (полиамид)		Очиститель поверхностей + К 200	Очиститель поверхностей + К 200	Очиститель поверхностей + Е 500
Поликарбонат ПК *2		Очиститель поверхностей + К 200*	Очиститель поверхностей + К 200*	Очиститель поверхностей + К 200*
PIR жесткий пенопласт (полиизоцианурат)		Очиститель поверхностей	Очиститель поверхностей	Очиститель поверхностей
ПММА*2 (плексиглас)		Очиститель поверхностей + К 200*	Очиститель поверхностей + К 200*	Очиститель поверхностей + К 200*
Древесно-полимерные композиты		Тонкое шерохование + очиститель поверхностей	Тонкое шерохование + очиститель поверхностей	Тонкое шерохование + очиститель поверхностей
ПП/ПЭ		Очиститель поверхностей + Р 400*	Очиститель поверхностей + Р 400	Очиститель поверхностей + Р 400*
ПС (PS)	жесткий пенопласт	Очиститель поверхностей + Р 400*	Очиститель поверхностей + Р 400*	Очиститель поверхностей + Р 400*
	плиты, ударопрочные	Очиститель поверхностей	Очиститель поверхностей	Очиститель поверхностей
ПУР жесткий пенопласт (полиуретан)		Очиститель поверхностей	Очиститель поверхностей	Очиститель поверхностей
Полиуретан, эластомер		Очиститель поверхностей	Очиститель поверхностей	Очиститель поверхностей
ПВХ (PVC)	плиты	Очиститель поверхностей + К 200	Очиститель поверхностей + К 200	Очиститель поверхностей + Е 500
	жесткий пенопласт	Очиститель поверхностей	Очиститель поверхностей + К 200	Очиститель поверхностей + Е 500
Сталь	без покрытия	Очиститель поверхностей	Очиститель поверхностей	Очиститель поверхностей
	хромированная	Очиститель поверхностей	Очиститель поверхностей	Очиститель поверхностей
	загрунтованная	Очиститель поверхностей + К 200	Очиститель поверхностей + М 100	Очиститель поверхностей + Е 500
	покрытая лаком	Очиститель поверхностей + К 200	Очиститель поверхностей + М 100	Очиститель поверхностей + Е 500
	с порошковым покрытием	Очиститель поверхностей + К 200	Очиститель поверхностей + М 100	Очиститель поверхностей + Е 500
	VA (нержавеющая сталь)	Очиститель поверхностей + шерохование + М 100	Очиститель поверхностей + шерохование + М 100	Очиститель поверхностей + шерохование + Е 500
	оцинкованная	Очиститель поверхностей + шерохование + М 100	Очиститель поверхностей + шерохование + М 100	Очиститель поверхностей + шерохование + Е 500

* Необходимы предварительные испытания

** Защищать от УФ-излучения

*2 Защищать от УФ-излучения

Праймер М 100: Для предварительной обработки невпитывающих поверхностей, таких как металлы, пластмассы, лакированные поверхности, эмали, керамика, стекло с покрытием.
 Праймер К 200: Для предварительной обработки невпитывающих и лакированных пластмассовых поверхностей, а также эластомеров, например, ЭПДМ.
 Праймер S 300: Для предварительной обработки пористых и впитывающих оснований.
 Праймер Р 400: Для предварительной обработки полиолефинов, например, ПЭ, ПП, а также трудно склеиваемых эластомеров.
 Праймер Е 500: Для предварительной обработки силиконов.

Химическая устойчивость клеев и герметиков WEICON после отвердевания

	Flex 310 M® Классический	Flex 310 M® Кристалл	Flex 310 M® HT 200	Flex 310 M® Super-Tack	Flex 310 M® Нержавеющая сталь	Flex 310 M® 2 K	Flex 310 M® Жидкость	Flex+bond®	Speed-Flex®	Speed-Flex® Кристалл	Aqua-Flex®	Solar-Flex®	Flex 310 PU	Flex 310 RLT	Fast-Bond	Силикон A	Силикон N	Силикон F	HT 300	Black-Seal
Ацетон	-	-	-	-	-	-	-	-	-	-	-	-	-	-	-	+	0	0	+	+
Спирт	0	0	0	0	0	0	0	0	0	0	0	0	0	0	0	+	+	+	+	+
Муравьиная кислота, концентрированная	-	-	-	-	-	-	-	-	-	-	-	-	-	-	-	+	-	0	+	+
Аммиак, 10 %	+	0	+	+	0	+	0	+	+	0	+	+	0	0	0	+	+	+	+	+
Бензин (октановое число от 92 до 100)	-	-	-	-	-	-	-	-	-	-	-	-	-	-	-	+	0	0	+	+
Дизельное топливо / жидкое топливо	-	-	-	-	-	-	-	-	-	-	-	-	-	-	-	0	-	-	0	+
Этилгликоль	-	-	-	-	-	-	-	-	-	-	-	-	-	-	-	+	+	+	+	+
Уксусная кислота, > 5 %	+	-	+	+	-	+	-	+	+	-	+	+	-	-	-	+	0	+	+	+
Этанол	-	-	-	-	-	-	-	-	-	-	-	-	-	-	-	+	+	+	+	+
Фреон	-	-	-	-	-	-	-	-	-	-	-	-	-	-	-	-	-	-	+	0
Антифриз	+	+	+	+	+	+	+	+	+	+	+	+	+	+	+	-	-	-	+	+
Редукторное масло	-	-	-	-	-	-	-	-	-	-	-	-	-	-	-	0	-	-	0	+
Глицерин (гликоль)	+	0	+	+	0	+	0	+	+	0	+	+	+	+	+	+	+	+	+	+
Гидравлическое масло	0	-	0	0	-	-	-	0	0	0	0	0	0	0	0	+	-	0	+	+
Раствор едкого кали, 20 %	0	0	0	0	0	0	0	0	0	0	0	0	+	+	+	-	-	-	-	-
Кетоны	-	-	-	-	-	-	-	-	-	-	-	-	-	-	-	0	0	0	0	0
Смазочно-охлаждающая жидкость, разбавляемая водой	+	0	+	+	0	+	0	+	+	0	+	+	+	+	+	+	+	+	+	+
Разбавитель для лака	-	-	-	-	-	-	-	-	-	-	-	-	-	-	-	0	-	-	+	+
Щелочи, разбавленные	+	+	+	+	+	+	+	+	+	+	+	+	+	+	+	+	+	+	+	+
Метанол	-	-	-	-	-	-	-	-	-	-	-	-	-	-	-	+	-	0	+	+
Метил-этиловый кетон	-	-	-	-	-	-	-	-	-	-	-	-	-	-	-	+	0	0	+	+
Моторное масло, минеральное/синтетическое	-	-	-	-	-	-	-	-	-	-	-	-	-	-	-	+	-	0	+	+
Моторное масло минеральное/синтетическое, +140 °C (+284 °F)	-	-	-	-	-	-	-	-	-	-	-	-	-	-	-	0	-	-	0	+
Раствор едкого натра, 20 %	-	-	-	-	-	-	-	-	-	-	-	-	0	0	0	+	0	0	+	+
Фосфорная кислота, 5 %	-	-	-	-	-	-	-	-	-	-	-	-	-	-	-	+	0	0	+	+
Фосфорная кислота, концентрированная	-	-	-	-	-	-	-	-	-	-	-	-	-	-	-	-	-	-	-	-
2-пропанол	-	-	-	-	-	-	-	-	-	-	-	-	0	0	0	+	0	0	+	+
Азотная кислота, 5 %	-	-	-	-	-	-	-	-	-	-	-	-	-	-	-	+	0	0	+	+
Соляная кислота, 5 %	-	-	-	-	-	-	-	-	-	-	-	-	-	-	-	+	0	0	+	+
Соленая/морская вода	+	+	+	+	+	+	+	+	+	+	+	+	+	+	+	+	+	+	+	+
Серная кислота, 5 %	-	-	-	-	-	-	-	-	-	-	-	-	-	-	-	+	0	0	+	+
Силиконовое масло, концентрированное	+	+	+	+	+	+	+	+	+	+	+	+	+	+	+	+	+	+	+	+
Пищевое/растительное масло	0	0	0	0	0	0	0	0	0	0	0	0	0	0	0	+	+	+	+	+
Толуол	-	-	-	-	-	-	-	-	-	-	-	-	-	-	-	+	0	+	+	+
Промывочный бензин	-	-	-	-	-	-	-	-	-	-	-	-	-	-	-	+	0	0	+	+
Вода	+	+	+	+	+	+	+	+	+	+	+	+	+	+	+	+	+	+	+	+
Вода, +90 °C (+194 °F)	+	-	+	+	-	+	-	+	+	-	+	+	-	-	-	+	+	+	+	+
Перекишь водорода, 3 %	+	-	+	+	-	-	-	+	+	-	+	+	-	-	-	+	+	+	+	+
Вазелиновое масло	-	-	-	-	-	-	-	-	-	-	-	-	-	-	-	+	+	+	+	+
Ксилол	-	-	-	-	-	-	-	-	-	-	-	-	-	-	-	+	0	0	+	+
Лимонная кислота, 10 %	-	-	-	-	-	-	-	-	-	-	-	-	-	-	-	+	+	+	+	+

+ = устойчив 0 = ограниченное время - = неустойчив

Формула для расчета расхода

Кoeffициенты пересчета

(°C x 1,8) + 32 = °F
 кВт/мм x 25,4 = В/милль
 мм / 25,4 = дюйм
 мкм / 25,4 = миль
 Н x 0,225 = фунт
 Н/мм x 5,71 = фунт/дюйм
 Н/мм x 5,71 = фунт/дюйм
 Н/мм² x 145 = фунт/кв. дюйм

МПа x 145 = фунт/кв. дюйм
 МПа x 0,145 = кфунт/кв. дюйм
 мПа·с = сП
 Н·м x 8,851 = фунт·дюйм
 Н·м x 0,738 = фунт·фут
 Н·мм x 0,142 = унция·дюйм
 кг x 2,2046 = фунт

Fugentiefe	5 mm		6 mm		8 mm		10 mm		12 mm	
	ml/m	m/Kart.	ml/m	m/Kart.	ml/m	m/Kart.	ml/m	m/Kart.	ml/m	m/Kart.
5 mm	25	12,4	30	10,3						
6 mm	30	10,3	36	8,6						
8 mm	40	7,75	48	6,5	64	4,8				
10 mm	50	6,2	60	5,2	80	3,9	100	3,1		
12 mm	60	5,2	72	4,3	96	3,2	119	2,6		
15 mm	75	4,1	90	3,4	120	2,6	148	2,1	182	1,7
18 mm			108	2,9	144	2,2	182	1,7	221	1,4
20 mm					160	1,9	194	1,6	240	1,3
25 mm							258	1,2	300	1,0

Эластичные клеи и герметики

Повторное покрытие однокомпонентных эластичных клеев и герметиков (MS-полимеры и полиуретаны)

Полимеры WEICON MS и полиуретаны не содержат такие компоненты как к примеру силикон, и поэтому могут быть повторно покрыты краской.

В торговле имеются различные краски и лаки как например

- Алкидная смола
- Алкидная смола
- Комбинированный лак с преобладанием алкидной смолы или масла над нитроцеллюлозой
- Полиэтиленовые краски
- Полиуретановые лаки (лаки DD)
- Эпоксидный полимерный лак
- Полиэфирный лак

За исключением вышеупомянутых алкидных смол, все другие системы, как правило, подходят. Однако, чтобы проверить их совместимость с продуктами WEICON, необходимо предварительно провести испытания индивидуально в соответствующих практических условиях. В связи с разнообразием субстратов и их сочетанием это неизбежно.

Следует также учитывать, что не только непосредственно первый слой краски или лака, но и все возможные промежуточные или поверхностные слои лаков, влияют на склеивание и / или герметизацию.

WEICON полиуретаны:

- Flex 310 PU
- Flex 310 RLТ
- Fast-Bond

Лакирование только после полного отвердевания с подходящими системами окраски.

WEICON MS-полимеры

- Flex 310 M® in the versions: Classic, Crystal, Stainless-steel, Liquid, Super-Tack, HT 200, 2 K
- Flex + bond®
- Solar-Flex®, Aqua-Flex®, Speed-Flex®

Рекомендация: „влажным по влажному“ не позднее чем в течение 3 часов после нанесения состава. В течение этого периода достигаются лучшие значения адгезии. При полном отвердевании клеевого зазора необходимо предварительно обработать его праймером (к примеру при лакировке пластика).

В целом необходимо учитывать, что покрытие краской не предотвращает отверждение клея и герметиков, но замедляет его.



Flex 310 M Классический — Склеивание/герметизация в модельестроении



WEICON GMK

GMK представляют собой контактные клеи для склеивания резины и металлов.

GMK 2410

Сохраняет эластичность в течение длительного времени и устойчив к воздействию влаги

GMK 2410 — это клей на основе полихлоропрена (CR) с высокой начальной адгезией для гибкого склеивания по всей поверхности:

- резины с резиной
- резины с металлом

GMK 2410 склеивает также губчатую резину, вспененный полиэтилен, кожу, войлок, изоляционные материалы, текстиль, дерево и многие пластмассы.

WEICON GMK 2410 непригоден для таких материалов, как пенополистирол, полипропилен, детали из полиэтилена, мягкий пенопласт ПВХ и искусственная кожа ПВХ.



185 г ✓ 16100185 Тюбик	300 г ✓ 16100300 Банка	350 г ✓ 16100350 Банка с кисточкой	700 г ✓ 16100700 Банка
5 кг ✓ 16100905 Ведро	25 кг ✓ 16100925 Ведро		

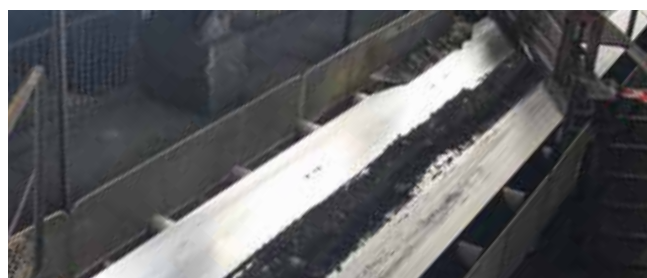

GMK 2510

Обладает высокой адгезией, сохраняет эластичность в течение длительного времени и устойчив к воздействию температур

GMK 2510 — это 2-компонентный клей на основе полихлоропрена для склеивания по всей поверхности с сохранением эластичности при длительном воздействии динамических нагрузок.

Преимущество по сравнению с 1-компонентными контактными клеями заключается в явно лучшей адгезии и улучшенной устойчивостью к воздействию температур.

GMK 2510 склеивает между собой и друг с другом резину, металл, текстиль, кожу, губчатую резину (неопрен), CSM (хайпалон), изоляционные материалы, полиуретан, а также дерево и многие пластмассы. После отвердевания соединения устойчивы к воздействию влаги. WEICON GMK 2510 непригоден для таких материалов, как пенополистирол, полиэтилен, детали из полипропилена, мягкий пенопласт ПВХ и искусственная кожа ПВХ.



324 г ✓ 16200324 Рабочая упаковка (в комплект входит 300 г клея, 24 г активатора и лопатка)	690 г ✓ 16200690 Рабочая упаковка (в комплект входит 650 г клея, 40 г активатора и лопатка)
---	--

Контактные клеи резина-металл

GMK 2410
GMK 2510**Предварительная поверхностная обработка**

Стыкуемые детали должны быть чистыми, сухими, очищенными от пыли и жира (WEICON Очиститель поверхностей). Благодаря приданию поверхности шероховатости прочность склеивания заметно повышается.

Использование

Перед использованием продукты хорошо перемешать (для GMK 2510 только клей) и затем кисточкой или лопаткой (гладким или мелкими зубчиками) равномерно и тонким слоем нанести на склеиваемые поверхности по всей плоскости.

В зависимости от типа материала и конкретного случая применения может потребоваться нанести два-три тонких слоя. В зависимости от толщины слоя, температуры окружающей среды и влажности воздуха дать высохнуть покрытым поверхностям 5–15 минут. На впитывающих поверхностях (например, на войлоке) после высыхания необходимо нанести следующий слой клея. Как только поверхности высохли, но еще слегка клейкие на ощупь (проверка пальцем), соединить детали под коротким и сильным давлением (например, с помощью валика или молотка). Если время высыхания превышено (поверхности пересохли), необходимо нанести новый слой клея. Незатвердевшие, избыточные остатки клея можно удалить с помощью очистителя поверхностей WEICON

**Процесс смешивания для GMK 2510**

Клей и активатор (при соотношении компонентов 100:7) тщательно и без образования пузырей перемешивать в течение как минимум четырех минут с помощью лопатки или механического миксера с низким числом оборотов (макс. 500 об/мин) для получения однородной смеси. Всегда замешивать лишь столько смеси, сколько можно использовать в течение времени высыхания.

Среднее значение прочности на сдвиг

	GMK 2410	GMK 2510
Оцинкованная сталь / ЭПДМ:	0,16 Н/мм ² (16,0 Н/см ² *) 23 фунт/кв. дюйм	0,60 Н/мм ² (60,0 Н/см ² *) 87 фунт/кв. дюйм
Оцинкованная сталь / оцинкованная сталь:	1,60 Н/мм ² (160,0 Н/см ² *) 232 фунт/кв. дюйм	3,00 Н/мм ² (300,0 Н/см ² *) 435 фунт/кв. дюйм
Оцинкованная сталь / бутадиен-стирольный каучук (SBR):	0,54 Н/мм ² (54,0 Н/см ² *) 78 фунт/кв. дюйм	0,50 Н/мм ² (50,0 Н/см ² *) 72 фунт/кв. дюйм
Оцинкованная сталь / резина NBR:	0,57 Н/мм ² (57,0 Н/см ² *) 83 фунт/кв. дюйм	0,49 Н/мм ² (49,0 Н/см ² *) 71 фунт/кв. дюйм

* Проверка на сдвиг согласно стандарту DIN 53281-83

Технические характеристики

	GMK 2410	GMK 2510
Основа:	полихлоропрен (CR)	
Плотность:	0,93 г/см ³	0,85 г/см ³
Вязкость:	ок. 2 400 мПа·с	1 500 мПа·с
Соотношение компонентов смеси:	---	100:7
Цвет:	коричневатый	черный
Расход:	250–350 г/м ²	150–300 г/м ²
Время высыхания:	5 – 10 мин	5 – 15 мин
Конечная прочность:	ок. 24 ч	
Диапазон температур:	от -40 °C до +80 °C (от -40 °F до +176 °F)	от -40 °C до +80 °C (от -40 °F до +176 °F), кратковременно (1 час) до +130 °C (+266 °F)
Температура использования:	от +15 °C до +35 °C (от +59 °F до 95 °F)	от +15 °C до +35 °C (от +59 до +95 °F), клей загустевает при температуре ниже +5 °C (+41 °F), но путем осторожного нагрева до комнатной температуры снова становится готовым к использованию!
Срок хранения:	12 месяцев в неоткрытом состоянии	
Хранение:	при комнатной температуре (от +15 °C до +25 °C / от +59 °F до +77 °F) в сухом месте, в плотно закрытой упаковке	

Поверхностная защита и защита от коррозии

Продукт	Страница
Цинк Спрей	164
Цинк Спрей яркий цвет	164
Цинк-Алюминий Спрей	164
Хром-Серебро Спрей	165
Спрей „Золотой Цвет“	165
Алюминий Спрей А-100	166
Алюминий Спрей А-400	166
Нержавеющая сталь Спрей	167
Нержавеющая сталь Спрей яркий цвет	167
Средство защиты от коррозии 2000 PLUS	168
Медь Спрей	168
Латунь Спрей	168
Корро-защита	169

Очистители и средства для обезжиривания

Очиститель Cleaner S Спрей	172
Очиститель поверхностей	172
Очиститель Fast Cleaner	172
Очиститель пластика	173
Очиститель тормозов	173
Очиститель от нагара	173
Очиститель форм	174
Очиститель для элементов оборудования и запасных частей	174
Мульти-Пена Спрей	175
Цитрусовый очиститель	175
Очиститель электроконтактов	176
Удалитель герметика и клея	176
Спрей Сжатый воздух	176
Очиститель Visor Cleaner	177
Очиститель мониторов	177

Защита и уход

Спрей для ухода за нержавеющей сталью	178
Металл-Флюид	178
Средство по уходу за пластиком (авто) Спрей	178
Спрей для приводных ремней	179
Защитная пена для рук	179

Удалители ржавчины и разделительные средства

Продукт	Страница
Химический ключ Спрей	180
Удалитель ржавчины Флюид	180
Преобразователь ржавчины	180
Удалитель ржавчины и спрей для контактов	181
Разделительная смазка для форм	181
Спрей для контактов	182
Шлиф-защита для алюминия	182
Удалитель наклеек	182
Защита от сварки Спрей	183
Удалитель Жвачек	183

Смазочные и универсальные масла

W 44 T® Универсальная смазка	184
W 44 T® Флюид	184
Спрей для фурнитуры	184
AT-44 Универсальная смазка	185
Био-смазка для резки деталей	185
Био-флюид Спрей	185
Антифрикционный спрей с молибденом	186
Pneuma Lub	186
Силикон Спрей	186
Силикон-Флюид	186
ПТФЭ Спрей	187
ПТФЭ Флюид	187

Жировые смазки и спреи

Топ-Лаб Спрей	188
Топ-Лаб Флюид	188
Смазка-спрей для тросов и цепей	188
Жировая смазка-спрей, белая	188
Универсальная жировая смазка с MoS ₂	189
Адгезивная смазка сильного действия	189
Спрей-смазка H1	189

Монтажные спреи

Anti-Seize Спрей ASA 400	190
Anti-Seize High-Tech Спрей ASW 400	190
Медная паста Спрей KPS 400	191

Технические аэрозоли

Адгезивные клей-спреи

Клей-спрей экстрасильный	192
Клей-спрей	192
Клей-спрей многократной фиксации	193

Специальные спреи

Определитель утечки газа	194
Замораживающий спрей	194
Набор для выявления трещин	194
Спрей для тестирования датчиков дыма	195
Спрей для быстрого старта	195



Клеи / Герметики

Технические спреи

Технические составы

Монтажные пасты

Высокоэффективные смазки

WEICON TOOLS®

Прочее

Технические аэрозоли

Технические спреи и составы используются практически во всех областях промышленности.

Они предназначены для ухода и защиты поверхностей, помогают при очистке, обезжиривании, смазке, растворении и разделении материалов и являются обязательным компонентом повседневной работы.

- Поверхностная защита и защита от коррозии
- Очистка и обезжиривание
- Защита и уход
- Растворение и разделение материалов
- Смазка





Клеи / Герметики
Технические спреи
Технические составы
Монтажные пасты
Высокоэффективные смазки
WEICON TOOLS®
Прочее

Цинк Спрей

Стойкое средство катодной защиты от коррозии

WEICON Цинк Спрей проверен TÜV, он обеспечивает долговременную катодную защиту всех металлических поверхностей. Он образует быстросохнущий, прочносцепленный защитный слой из хлопьевидных пигментов цинка.

При проведении коррозионных испытаний в соляном тумане согласно DIN ISO 9227 на металлических деталях, покрытых WEICON Цинк Спреем, не было никакой коррозии даже через 1080 часов. Цинковая сетка образует устойчивый защитный слой, действующий даже против атмосферного влияния и влияния окружающей среды.

Благодаря этому WEICON Цинк Спрей удовлетворяет высоким требованиям согласно DIN EN ISO 1461. WEICON Цинк Спрей можно использовать в качестве эффективной грунтовки для защиты от коррозии, для покрытия участков сварки и сверления, в качестве проводящего промежуточного слоя при точечной сварке, а также везде, где металл должен быть защищен от коррозии.



400 мл
11000400

Цинк Спрей яркий цвет

Стойкое средство катодной защиты от коррозии цвета горячего цинкования (прибл.)

WEICON Цинк Спрей яркий цвет проверен TÜV, обеспечивает долговременную катодную защиту всех металлических поверхностей и имеет светлую окраску, похожую на цвет после горячего цинкования.

Он образует быстросохнущий, прочный защитный слой из хлопьевидных пигментов цинка. Цинковая сетка образует устойчивый защитный слой, действующий даже против атмосферного влияния и влияния окружающей среды.

WEICON Цинк Спрей яркий цвет можно использовать в качестве эффективной грунтовки для защиты от коррозии, для покрытия участков сварки и сверления, в качестве проводящего промежуточного слоя при точечной сварке, а также везде, где металл должен быть защищен от коррозии.



400 мл
11001400

Цинк-Алюминий Спрей

Предпочтительно для обновления поврежденного цинкового покрытия соответствующего цвета

WEICON Цинк-Алюминий Спрей на длительное время защищает все металлические поверхности от ржавчины и коррозии. Образуется быстросохнущий, прочносцепленный защитный слой, который защищает от воздействия многих химикатов.

Цинк-Алюминий Спрей можно использовать для обновления поврежденного цинкового покрытия соответствующего цвета и для покрытия мест сварки и сверления.



400 мл
11002400



Технические спреи

Поверхностная защита и защита от коррозии

Хром-Серебро Спрей

Блестящее покрытие поверхностей на основе алюминия

WEICON Хром-Серебро Спрей представляет собой средство для блестящего покрытия поверхностей. Благодаря специальному составу и высочайшей чистоте металлических пигментов обеспечивается высокая степень блеска.

Хром-Серебро Спрей можно использовать для изготовления образцов и шаблонов, создания зеркальной поверхности (например, в рефлекторах), при построении сооружений для ярмарок и выставок, для выполнения эффектных декоративных работ, а также для улучшения внешнего вида самых разнообразных материалов.



400 мл
11103400

Спрей Золотой Цвет



высокоэффективный спрей для металлов

WEICON Спрей „Золотой Цвет“ - это устойчивый к атмосферным воздействиям спрей с высоким содержанием металлических пигментов золотого цвета. Обеспечивает непрозрачное покрытие и подходит для визуального улучшения широкого спектра материалов, таких как металл, дерево, гипс, бетон, кирпичная кладка или гипсокартон. Спрей может использоваться как внутри, так и снаружи помещения.

Продукт подходит для декорирования фигур, декоративных изделий или рамок для картин. Он может использоваться для улучшения внешнего вида желтохромированных деталей после сверления, сварки или фрезерования.

Спрей „Золотой Цвет“ можно использовать во многих областях, например, в декоративно-прикладном искусстве, в реставрационных работах или в хобби.



400 мл
11105400



Технические характеристики

	Цинк Спрей	Цинк Спрей яркий цвет	Цинк-Алюминий Спрей	Хром-Серебро Спрей	Спрей Золотой Цвет
Цвет	RAL 9006, цвет горячих гальванизованных поверхностей	Прим. RAL 9006, цвет «свежего горячего гальванизования»	RAL 9006, цвет «свежего горячего гальванизования»	алюминий, блестящий	латунь, металлик, матовый
Область применения	внутренние и внешние работы			внутренние работы	внутренние и внешние работы
Основа	алкидный стирол	модифицированная алкидная смола	акриловая смола	природная смола	акриловая смола
Пигмент	хлопьевидный цинковый и алюминиевый	хлопьевидный цинковый и алюминиевый	цинковый и алюминиевый	хлопьевидный алюминиевый	латунный
Чистота пигмента	ок. 99,9 % Zn / ок. 99,9 % Al	ок. 99,9 % Zn / ок. 99,5 % Al	ок. 99,5 % Al / ок. 94,0 % Zn	ок. 99,5 % Al	ок. 99,9 % латунь
Доля металла в сухой пленке	ок. 70 %	ок. 70 %	ок. 51 %	ок. 15 %	ок. 52 %
Емкость упаковки	400 мл				
Удельный вес	1,1–1,3 г/см ³	1,0–1,2 г/см ³	0,90–1,0 г/см ³	0,8–0,9 г/см ³	0,9–1,0 г/см ³
Рекомендуемая грунтовка	не требуется	Цинк Спрей			
Температура обработки	от +5 до +35 °C (от +41 до +95 °F), оптимально от +18 до +25 °C (от +64 до +77 °F)				
Время высыхания до неприлипания пыли через	ок. 15 мин			ок. 10 мин	
Полное отверждение через	ок. 12 ч			ок. 4 ч	ок. 4–6 ч
Возможность покрытия лаком	ок. 24 ч		ок. 12 ч	не покрывается лаком	ок. 4–6 ч
Коррозионные испытания в соляном тумане согласно DIN ISO 9227	> 1080 ч	> 576 ч	-		
Устойчивость к температурам после полного отверждения	от -50 до +500 °C (от -58 до +932 °F)	от -50 до +300 °C (от -58 до +572 °F)		от -50 до +400 °C (от -58 до +752 °F)	от -50 до +300 °C (от -58 до +572 °F)
Срок хранения	24 месяца				



Алюминий Спрей A-100

Защита от ржавчины и коррозии, устойчивый к истиранию

WEICON Алюминий Спрей A-100 устойчив к истиранию, устойчив к воздействию многих разбавленных кислот и щелочей, а также к атмосферному воздействию, содержит пигмент алюминия чистотой ок. 99,5 %.

WEICON Алюминий Спрей A-100 обеспечивает высококачественную защиту от коррозии всех металлических поверхностей.

WEICON Алюминий Спрей A-100 можно использовать в холодильной и вентиляционной технике, в топочных установках, в трубопроводах и корпусах машин, на деталях кузовов из фиброгласа, при изготовлении моделей, в художественных ремеслах, при изготовлении игрушек и во многих других областях.



400 мл
11050400

Алюминий Спрей A-400

С максимальным блеском

WEICON Алюминий Спрей A-400 обладает максимальным блеском, устойчив к воздействию многих разбавленных кислот и щелочей, а также к атмосферному воздействию, содержит пигмент алюминия чистотой ок. 99,5 %.

Алюминий Спрей A-400 обеспечивает высококачественную защиту от коррозии всех металлических поверхностей.

WEICON Алюминий Спрей A-400 можно использовать в холодильной и вентиляционной технике, в топочных установках, в трубопроводах и корпусах машин, на деталях кузовов из фиброгласа, при изготовлении моделей, в художественных ремеслах, при изготовлении игрушек и во многих других областях.



400 мл
11051400

Технические характеристики

	Алюминий Спрей A-100	Алюминий Спрей A-400	Нержавеющая сталь Спрей	Нержавеющая сталь Спрей яркий цвет
Цвет	алюминий, металлик, матовый	Алюминий, шелковисто-глянцевый	RAL 9007, нержавеющая сталь, металлик, матовый	нержавеющая сталь, металлик, яркий
Область применения	внутренние и внешние работы			
Основа	алкидная смола	углеводородная смола	алкидная смола	алкидная смола
Пигмент	алюминиевый пигмент	хлопьевидный алюминиевый пигмент	пигмент нержавеющей стали	пигменты нержавеющей стали и алюминия
Чистота пигмента	ок. 99,5% Al	ок. 99,5% Al	сплав нержавеющей стали ок. 98,5 %	VA-сплав ок. 98,5 % Al
Доля металла в сухой пленке	ок. 43%	ок. 23%	ок. 45%	ок. 35,0% VA/Al
Емкость упаковки	400 мл			
Удельный вес	0,9 - 1,0 г/см ³	0,8 - 0,9 г/см ³	0,9 - 1,0 г/см ³	0,95 - 1,0 г/см ³
Рекомендуемая грунтовка	Цинк Спрей			
Температура обработки	от +5 до +35 °C (от +41 до +95 °F), оптимально от +18 до +25 °C (от +64 до +77 °F)			от +5 до +35 °C (от +41 до +95 °F)
Время высыхания до неприлипания пыли через Полное отверждение через	ок. 10 мин			
Возможность покрытия лаком	ок. 4 - 6 ч	ок. 4 ч	ок. 4 - 6 ч	ок. 10 ч
Коррозионные испытания в соляном тумане согласно DIN 50021 / DIN 53167	ок. 4 - 6 ч	не покрывается лаком	ок. 4 - 6 ч	ок. 8 ч
Устойчивость к температурам после полного отверждения	> 140 ч			
Срок хранения	от -50 до +800 °C (от -58 до +1 472 °F)	от -50 до +800 °C (от -58 до +1 472 °F)	от -50 до +300 °C (от -58 до +572 °F)	от -50 до +300 °C (от -58 до +572 °F)
	24 месяца			

* Свыше +350°C (+662°F) устойчивость к истиранию отсутствует.

Технические спреи

Поверхностная защита и защита от коррозии

Нержавеющая сталь Спрей

Коррозионноустойчивое и эффективное поверхностное покрытие

WEICON Нержавеющая сталь Спрей образует устойчивое к воздействию химикатов, коррозионно- и атмосфероустойчивое поверхностное покрытие на основе алкидной смолы и нержавеющей пигмента высококачественной стали. Он кратковременно устойчив к воздействию температур до +300 °C (+572 °F).

Нержавеющая сталь Спрей можно использовать везде, где требуется устойчивый и эффективный защитный слой. Сплав состоит из хрома, никеля и марганца.

WEICON Нержавеющая сталь Спрей можно использовать для ремонта поврежденных деталей из нержавеющей стали, кузовов грузовых автомобилей, бункеров и трубопроводов, при наружных работах, в декоративных целях, а также для улучшения внешнего вида стекла, дерева, камня, керамики и большинства пластмасс.



400 мл
11100400

Нержавеющая сталь Спрей яркий цвет

Придает привлекательность уже обработанной поверхности деталей из нержавеющей стали, например, V2A, V4A

WEICON Нержавеющая сталь Спрей яркий цвет образует устойчивое к воздействию химикатов, коррозионно- и атмосфероустойчивое поверхностное покрытие на основе алкидной смолы и нержавеющей пигмента высококачественной стали. Сплав состоит из хрома, никеля и марганца. Он улучшает внешний вид уже обработанной нержавеющей стали.

Нержавеющая сталь Спрей яркий цвет можно использовать везде, где требуется устойчивый и эффективный защитный слой.

WEICON Нержавеющая сталь Спрей яркий цвет можно использовать для ремонта поврежденных деталей из нержавеющей стали, кузовов грузовых автомобилей, бункеров и трубопроводов, при наружных работах, в декоративных целях, а также для улучшения внешнего вида стекла, дерева, камня, керамики и большинства пластмасс.



400 мл
11104400



Средство защиты от коррозии 2000 PLUS

Особенно коррозионно- и атмосферостойчивое поверхностное покрытие

WEICON Средство защиты от коррозии 2000 PLUS представляет собой особенно коррозионно- и атмосферостойчивое поверхностное покрытие на основе III-оксида железа (гематита). Благодаря использованию высокочистого пигмента оксида железа в виде хлопьев обеспечивается длительная защита поверхности от воздействия атмосферных факторов и воды. При проведении коррозионных испытаний в соляном тумане на металлических деталях, покрытых WEICON средством защиты от коррозии 2000 PLUS, даже после **более чем 2 000 часов*** не было никаких следов коррозии. Средство используется везде, где металлические конструкции или установки должны быть надолго защищены от экстремального атмосферного влияния и влияния окружающей среды и при этом должны иметь привлекательный внешний вид.

WEICON Средство защиты от коррозии 2000 PLUS можно использовать в строительстве павильонов, при создании стальных конструкций, железных поручней, решетчатых мачт, ограждений, перил, балконных решеток, шторных ворот, уличных светильников и на участках, особенно подверженных коррозии.

* При двукратном нанесении на неповрежденную цинковую грунтовку



400 мл ✓
11013400
серебристо-серый

400 мл ✓
11012400
антрацит

> 2000 hours
salt-spray-test
High Quality



Медь Спрей

Высококачественный и эффектный

WEICON Медь Спрей представляет собой высококачественный, атмосферостойчивый и хорошо сцепляющийся металлический спрей с высокой долей меди для создания защитных и декоративных покрытий с эффектным внешним видом цветного металла при выполнении внутренних и наружных работ.

Также он пригоден для улучшения внешнего вида (меднения) поверхностей различных материалов и конструктивных деталей.

Медь Спрей можно использовать на оконных щитках, кровельных лотках и водосточных трубах, на уличных светильниках и почтовых ящиках, а также в художественно-промышленных и декоративных работах.



400 мл ✓
11101400

Латунь Спрей

Высококачественный и эффектный

WEICON Латунь Спрей—это чисто металлическое покрытие с высоким содержанием латуни и цветом, типичным для латуни. Пригоден для защиты и улучшения внешнего вида различных материалов.

WEICON Латунь Спрей можно использовать при реставрационных работах, в декоративных целях, в художественных ремеслах, в хобби и работах по дому. Он пригоден для восстановления деталей после желтого хромирования, поврежденных в результате сверления, сварки или фрезерования.



400 мл ✓
11102400



Технические спреи

Поверхностная защита и защита от коррозии

Корро-защита

Антикоррозийная защита и консервация металлических деталей

WEICON Корро-защита представляет собой проверенный TUV материал для создания прозрачной защитной пленки. Он на длительное время консервирует инструменты и прецизионные детали из металла, покрывая их сухим, воскоподобным слоем.

WEICON Корро-защиту можно использовать в качестве надежного антикоррозионного покрытия для защиты необработанных и не покрытых лаком металлических деталей, при складском хранении заготовок, в качестве коррозионной защиты при транспортировке морем и для консервации инструментов и прецизионных деталей.

При необходимости защитную пленку можно легко удалить (например, с помощью WEICON Очистителя S).



400 мл
11550400



Технические характеристики

	Средство защиты от коррозии 2000 PLUS	Медь Спрей	Латунь Спрей
Цвет	антрацит / DB 703 / серебристо-серый	медь, металлик, матовый	латунь, металлик, матовый
Область применения	внутренние и внешние работы		
Основа	алкидная смола	алкидная смола	
Пигмент	пластинчатый гематит	медный пигмент	латунный пигмент
Чистота пигмента	> 90 % железа, III-оксид	ок. 99,9% Cu	ок. 99,9 % латунь
Доля металла в сухой пленке	ок. 58%	ок. 50%	ок. 52%
Емкость упаковки	400 мл		
Удельный вес	1,3 - 1,4 г/см ³	0,9 - 1,0 г/см ³	0,9 - 1,0 г/см ³
Рекомендуемая грунтовка	не требуется	Цинк Спрей	
Температура обработки	от +5 до +35 °C (от +41 до +95 °F), оптимально от +18 до +25 °C (от +64 до +77 °F)		
Время высыхания до неприлипания пыли через	ок. 30 мин	ок. 10 мин	
Полное отверждение через	ок. 24 ч	ок. 4 - 6 ч	
Возможность покрытия лаком	ок. 24 ч	ок. 4 - 6 ч	
Коррозионные испытания в соляном тумане согласно DIN 50021 / DIN 53167	> 2000 ч	-	
Устойчивость к температурам после полного отверждения	от -50 до +300 °C (от -58 до +572 °F)		
Срок хранения	24 месяца		

	Корро-защита
Цвет	молочный
Запах	растворитель
Характеристики	на основе воска
Устойчивость к температурам	от -20 до +80 °C (от -4 до +176 °F)
Срок хранения	24 месяца

Клеи / Герметики

Технические спреи

Технические составы

Монтажные пасты

Высокотемпературные смазки

WEICON TOOLS®

Прочее

Технические характеристики

	Средство защиты от коррозии 2000 PLUS антрацит	Средство защиты от коррозии 2000 PLUS серебристо-серый	Цинк Спрей	Цинк Спрей яркий цвет
Цвет*1:	антрацит / DB 703	серебристо-серый / DB 701	RAL 9006, цвет горячих гальванизованных поверхностей»	Прим. RAL 9006, цвет «свежего горячего гальванизования»
Область применения:	внутренние и внешние работы			
Основа:	алкидная смола	алкидный стирол	модифицированная алкидная смола	
Пигмент:	пластинчатый гематит	хлопьевидный цинковый и алюминиевый пигмент	хлопьевидный цинковый и алюминиевый пигмент	
Чистота пигмента:	> 90 % оксид железа	ок. 99,9 % Zn / ок. 99,9 % Al	ок. 99,9 % Zn / ок. 99,5 % Al	
Доля металла в сухой пленке:	ок. 58 %	ок. 70 %	ок. 70 %	
Емкость упаковки:	400 мл			
Удельный вес, г/см ³ :	1,3–1,4	1,1–1,3	1,0–1,2	
Рекомендуемая грунтовка:	не требуется	не требуется	Цинк Спрей	
Температура обработки*2:	от +5 °C (+41 °F) до +35 °C (+95 °F), оптимальная Температура обработки от +18 °C (+64 °F) до +25 °C (+77 °F)			
Расход при 1,5 перекрестном нанесении*3:	ок. 160 мл/м ²	ок. 150 мл/м ²		
Толщина слоя при 1,5 перекрестном нанесении*3:	ок. 60–80 мкм	ок. 30–50 мкм	ок. 20–40 мкм	
Время высыхания*3:	до неприлипания пыли	ок. 30 мин	ок. 15 мин	
	до полного отвердевания	ок. 24 ч	ок. 12 ч	
	до возможности покрытия лаком	ок. 24 ч		
Устойчивость к истиранию:	устойчив к истиранию			
Решетчатый надрез DIN 53151 / ISO 2409:	Параметр по методу решетчатого надреза от GT 0 до GT 1	Параметр по методу решетчатого надреза GT 0	Параметр по методу решетчатого надреза от GT 0 до GT 1	
Коррозионное испытание в соляном тумане DIN 50021 / DIN 53167:	> 2 000 ч**	> 1080 ч	> 576 ч	
Испытание изгибанием вокруг оправки DIN EN ISO 1519:	волосяные трещины не образуются			
Укрывистое лакирование:	не требуется			
Устойчивость к температурам после полного отвердевания:	от -50 °C (-58 °F) до +300 °C (+572 °F)	от -50 °C (-58 °F) до +500 °C (+932 °F)	от -50 °C (-58 °F) до +300 °C (+572 °F)	
Срок хранения*5:	24 месяца			

*1 Примерно соответствует указанному оттенку краски RAL.

*2 Пульверизатор перед использованием при низких температурах ниже +10 °C (+50 °F) нагреть до комнатной температуры +20 °C (+68 °F).

*3 Температура банки и поверхности +20 °C (+68 °F) и относительная влажность воздуха 50 %.

Технические спреи

Технические характеристики

Цинк-Алюминий Спрей	Алюминий Спрей A-100	Алюминий Спрей A-400	Нержавеющая сталь Спрей	Нержавеющая сталь Спрей яркий цвет	Хром-Серебро Спрей	Спрей Золотой Цвет	Медь Спрей	Латунь Спрей
RAL 9006, цвет «свежего горячего цинкования»	алюминий, металллик, матовый	алюминий, шелковисто-глянцевый	RAL 9007, нержавеющая сталь, металллик, матовый	нержавеющая сталь, металллик, яркий	алюминий, блестящий	латунь, металллик, матовый	медь, металллик, матовый	латунь, металллик, матовый
внутренние и внешние работы	внутренние и внешние работы	внутренние и внешние работы	внутренние и внешние работы	внутренние и внешние работы	внутренние работы	внутренние и внешние работы	внутренние и внешние работы	внутренние и внешние работы
алкидная смола	алкидная смола	углеводородная смола	алкидная смола	алкидная смола	природная смола	алкидная смола	алкидная смола	алкидная смола
цинковый и алюминиевый пигмент	алюминиевый пигмент	хлопьевидный алюминиевый пигмент	пигмент нержавеющей стали	пигмент нержавеющей стали и алюминиевый пигмент	хлопьевидный алюминиевый пигмент	латунный пигмент	медный пигмент	латунный пигмент
ок. 99,5% Al / ок. 94,0% Zn	ок. 99,5% Al	ок. 99,5% Al	сплав нержавеющей стали ок. 98,5 %	VA-сплав ок. 98,5 % Al	ок. 99,5% Al	ок. 99,9 % латунь	ок. 99,9% Cu	ок. 99,9 % латунь
ок. 51%	ок. 43%	ок. 23%	ок. 45%	ок. 35,0% VA/Al	ок. 15%	ок. 52 %	ок. 50%	ок. 52 %
400 мл								
0,90 - 1,0	0,9 - 1,0	0,8 - 0,9	0,9 - 1,0	0,9 - 1,0	0,8 - 0,9	0,9 - 1,0	0,9 - 1,0	0,9 - 1,0
Цинк Спрей	Цинк Спрей	Цинк Спрей	Цинк Спрей	Цинк Спрей	Цинк Спрей	Цинк Спрей	Цинк Спрей	Цинк Спрей
от +5 °C (+41 °F) до +35 °C (+95 °F) оптимальная температура обработки от +18 °C (+64 °F) до +25 °C (+77 °F)								
ок. 150 мл/м	ок. 120 мл/м	ок. 120 мл/м	ок. 120 мл/м	ок. 120 мл/м	ок. 150 мл/м	ок. 120 мл/м	ок. 120 мл/м	ок. 120 мл/м
ок. 20-40 μm	ок. 25-35 μm	ок. 10-15 μm	ок. 20-30 μm	ок. 15-25 μm	ок. 10-20 μm	ок. 20-30 μm	ок. 20-30 μm	ок. 20-30 μm
ок. 15 мин	ок. 10 мин							
ок. 12 ч	ок. 4-6 ч			ок. 10 ч	ок. 4-6 ч			
ок. 12 ч	ок. 4-6 ч	нет	ок. 4-6 ч	ок. 8 ч	нет	ок. 4-6 ч	ок. 4-6 ч	ок. 4-6 ч
устойчив к истиранию	устойчив к истиранию	нет	устойчив к истиранию	устойчив к истиранию	нет	устойчив к истиранию	устойчив к истиранию	устойчив к истиранию
Параметр по методу решетчатого надреза от GT 0 до GT 1								
---			>140 ч		---			
волосные трещины не образуются								
не требуется	не требуется	не покрывается лаком	не требуется	не требуется	не покрывается лаком	не требуется	не требуется	не требуется
от -50 °C (-58 °F) до +300 °C (+572 °F)	от -50 °C (-58 °F) до +800 °C ¹⁶ (+1 472 °F)	от -50 °C (-58 °F) до +800 °C (+1 472 °F)	от -50 °C (-58 °F) до +300 °C (+572 °F)	от -50 °C (-58 °F) до +300 °C (+572 °F)	от -50 °C (-58 °F) до +400 °C (+752 °F)	от -50 °C (-58 °F) до +300 °C (+572 °F)	от -50 °C (-58 °F) до +300 °C (+572 °F)	от -50 °C (-58 °F) до +300 °C (+572 °F)
24 месяца								

¹⁴ При двукратном нанесении на неповрежденную цинковую грунтовку

¹⁵ При постоянной комнатной температуре +20 °C (+68 °F) и хранении в сухом месте. Это относится к закрытым оригинальным емкостям, на которые не действует прямо или косвенно солнечное излучение.

¹⁶ Свыше +350°C (+662°F) устойчивость к истиранию отсутствует.



Очиститель Cleaner S Спрей

Средство для очистки и обезжиривания всех металлов, стекла, керамики и многих пластмасс

WEICON Очиститель Cleaner S Спрей очищает и обезжиривает поверхности и испаряется без остатка. Специальный клапан позволяет выполнять работы в перевернутом состоянии. WEICON Очиститель Cleaner S Спрей можно использовать на всех металлах, стекле, керамике и большинстве пластмасс.

WEICON Очиститель Cleaner S Спрей можно использовать для очистки и обезжиривания поверхностей перед грунтовкой и нанесением лака, для очистки деталей машин или перед использованием других продуктов WEICON, когда жирная поверхность может оказывать негативное влияние.



500 мл ✓
11202500

Очиститель поверхностей

Для предварительной обработки склеиваемых поверхностей

WEICON Очиститель поверхностей используется для очистки и обезжиривания поверхностей, которые должны быть склеены или герметизированы клеями-герметиками WEICON.

Очиститель поверхностей можно использовать на таких материалах как металл, стекло, керамика и большинство пластмасс.

WEICON Очиститель поверхностей можно использовать, например, для очистки и обезжиривания деталей машин в ходе технического обслуживания.



400 мл ✓
11207400

150 мл ✓
11207150

Очиститель Fast Cleaner



Чистящее и обезжиривающее средство для областей, требующих особой осторожности

Очиститель Fast Cleaner имеет регистрацию NSF для использования в пищевой сфере и, таким образом, может использоваться в качестве чистящего и обезжиривающего средства для удаления грязи в ходе ремонтных работ, а также для удаления клея в пищевой промышленности, при производстве продуктов питания и напитков, а также в фармацевтической и косметической промышленности. Очиститель Fast Cleaner используется для очистки и обезжиривания поверхностей, которые должны быть склеены или герметизированы клеями-герметиками WEICON или же покрыты металлическими спреями WEICON.



500 мл ✓
11212500

Очиститель Fast Cleaner имеет нейтральное значение параметра pH и может использоваться с такими материалами, как металлы и стекло, керамика и большинство резин и пластмасс.

NSF K1: Solvent cleaners – Nonprocessing area products;
NSF K3: Solvent cleaners – Adhesives/glue removers



Универсальный шпатель белый

Специальный шпатель для осторожного удаления загрязнений и остатков. Предназначен для пищевого сектора. Допуск EU 10/2011/ЕС для пластика в контакте с продуктами питания.

10953008



Клеи / Герметики

Технические спреи

Технические составы

Монтажные пасты

Высокоэффективные клеи

WEICON TOOLS®

Прочее

Технические спреи Очистители и средства для обезжиривания

Очиститель пластика

Для чувствительных поверхностей

WEICON Очиститель пластика очищает и обезжиривает поверхности и испаряется без остатка. Он служит для очистки и обезжиривания чувствительных поверхностей таких материалов как пластмассы, резины или металлические детали с порошковым покрытием.

WEICON Очиститель пластика можно использовать на оконных рамах, жалюзях, пластмассовых профилях, уплотнениях или лакированных поверхностях во многих областях промышленности.



500 мл ✓
11204500

Очиститель от нагара

Специально для удаления грязи любого вида с деталей горелок

WEICON Очиститель от нагара представляет собой специальный очиститель деталей горелок от жира, масла, сажи и прочей грязи. WEICON Очиститель от нагара испаряется без остатка.

Очиститель от нагара можно использовать на эмульсионных трубках и дисковых диафрагмах, на крыльчатках воздуходувок и вентиляторов, во внутренних кожухах, на электродах зажигания и т. д.



500 мл ✓
11205500

Очиститель тормозов

Универсальный очиститель для автомобильной промышленности

Очиститель тормозов — это универсальный очиститель для автомобильной промышленности, который очищает и обезжиривает поверхности и испаряется без остатка.

WEICON Очиститель тормозов быстро и просто обезжиривает и очищает металлы, стекло и многие пластмассы, а также удаляет грязь, содержащую масло и смазки. WEICON Очиститель тормозов можно использовать на тормозах (на барабанном и дисковом тормозе, на накладках, тормозных колодках, цилиндрах, пружинах и втулках), на муфтах сцепления (фрикционных накладках и деталях муфт) или на компонентах двигателя (на карбюраторах, бензиновых и масляных насосах, коробках передач и т. д.).



500 мл ✓
11203500



Технические характеристики

	Очиститель Cleaner S Спрей	Очиститель поверхностей	Очиститель Fast Cleaner	Очиститель пластика	Очиститель тормозов	Очиститель от нагара
Цвет	бесцветный					
Запах	апельсин	растворитель		цитрусовый		
Характеристики	испаряется без остатка		допуск NSF K1/K3	для чувствительных поверхностей	испаряется без остатка	
Устойчивость к температурам	---	---	от -10 °C до +50 °C (от +14 °F до +122 °F)	---	---	---
Срок хранения	24 месяца					



Очиститель форм

Специальный очиститель на основе высокоактивных органических растворителей

WEICON Очиститель форм эффективно удаляет воск, силиконы, масла, незатвердевшие остатки полиуретана и другие загрязнения с форм из пластмассы, стали или алюминия.



500 мл ✓
11203550

Очиститель для элементов оборудования и запасных частей Спрей

Специально разработанный очиститель с высокой температурой вспышки (> +60 °C)

WEICON Очиститель для элементов оборудования и запасных частей представляет собой специально разработанный очиститель с высокой температурой вспышки (> +60 °C) действующего вещества и длительным временем воздействия для удаления крупных маслянистых, смолистых и жирных загрязнений.

Благодаря высокой температуре вспышки Очиститель для элементов оборудования и запасных частей соответствует прежней классификации AIII VbF (Verordnung über brennbare Flüssigkeiten — Положение о горючих жидкостях), отвечает требованиям профессиональных союзов в отношении техники безопасности и не содержит ацетон, бутанол, этилацетат и пр.

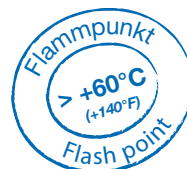

500 мл ✓
11201500

WEICON Очиститель для элементов оборудования и запасных частей быстро и качественно очищает детали для монтажа, агрегаты, конструктивные элементы и инструменты всех видов, удаляет масла, смазки и грязь со всех металлических деталей и очищает тормоза, муфты, детали двигателей и т. п. в автомобильной отрасли.

Клеи / Герметики
Технические спреи
Технические составы
Монтажные пасты
Высокоэффективные смазки
WEICON TOOLS®
Прочее





Технические спреи

Очистители и средства для обезжиривания

Мульти-Пена Спрей

Эффективный универсальный очиститель

WEICON Мульти-Пена Спрей представляет собой эффективный универсальный очиститель, экологически нейтральный, биологически разлагаемый, не содержит фосфаты и формальдегид, а также не содержит корродирующие и едкие добавки.

Мульти-Пена Спрей очищает различные поверхности, такие как металл, пластмасса, стекло, керамика, а также лакированные и обработанные поверхности.

WEICON Мульти-Пена Спрей имеет универсальное применение и может использоваться как в промышленности и мелком ручном производстве, так и в быту.



400 мл ✓
11200400

Цитрусовый очиститель

Универсальный очиститель на основе экстракта из цитрусовой кожуры

WEICON Цитрусовый очиститель очищает машины и установки, приборы точной механики, а также прецизионные механизмы в промышленности и мелком ручном производстве.

Цитрусовый очиститель без проблем удаляет остатки клея, следы масел, смазок, смолы, дегтя, смазочных материалов, а также остатки резины и резиновую пыль. Цитрусовый очиститель можно использовать для удаления записей, сделанных карандашом, шариковой ручкой и фломастером. WEICON Цитрусовый очиститель очищает различные поверхности, такие как металл, пластмасса, стекло, керамика, а также лакированные и обработанные поверхности*. Он имеет универсальное применение и может использоваться, например, в промышленности и мелком ручном производстве, в строительстве окон, в общественных учреждениях и в транспорте, на строительных предприятиях и в домашнем хозяйстве.



400 мл ✓
11217400



*Для надежности совместимости материалов следует проверить заранее, покрыв небольшой участок.

Технические характеристики

	Очиститель форм	Очиститель для элементов оборудования и запасных частей	Мульти-Пена Спрей	Цитрусовый очиститель
Цвет	бесцветный			
Запах	цитрусовый	минеральное масло	цитрусовый	
Характеристики	удаляет воск, масла, силиконы и загрязнения с инструментов и форм	высокая температура вспышки (> +60 °C / +140 °F)	биологически разлагаемый	испаряется без остатка
Устойчивость к температурам	---	---	---	---
Срок хранения	24 месяца			



Очиститель электроконтактов

Очищает и обезжиривает электронные или механические детали

WEICON Очиститель электроконтактов — это специальный очиститель для быстрой и эффективной очистки и обезжиривания загрязненных или заржавевших контактов любого типа.

Очиститель электроконтактов разработан специально для очистки электронных и механических деталей. Смесь специального состава с высокочистыми растворителями удаляет оксидные и сульфидные пленки, окалину, а также смолистые или сажистые отложения пыли. Он снижает падение напряжения и повышает электропроводность. Удаляется грязь, которая может вызвать токи поверхностной утечки.

WEICON Очиститель электроконтактов можно использовать на электротехнических и механических устройствах и деталях, таких как электромашин, измерительные приборы, инструменты, весы, выключатели и датчики, электрические штекерные соединители, контакты, реле и распределительные устройства.



400 мл ✓
11210400

Удалитель герметика и клея

Удаляет остатки герметика и клея

WEICON Удалитель герметика и клея быстро и легко растворяет и удаляет затвердевшие остатки герметика и клея, а также лаки и краски даже на вертикальных поверхностях.

WEICON Удалитель герметика и клея можно использовать на металле, дереве, стекле, керамике, полиэтилене и полипропилене. На чувствительных пластмассах, таких как ПВХ, синтетика, линолеум и т. д. он не применяется. Удалитель герметика и клея растворяет все типы уплотнителей на головках цилиндров, в масляных поддонах, в водяных насосах и выпускных коллекторах, на крышках клапанов и фланцах редукторов, надежно удаляет остатки масляного нагара, краски и лаки, масла, смолы, жиры и деготь, при реставрации деревянных изделий служит в качестве травильного средства и удаляет клеи всех типов, даже затвердевшие цианоакрилатные и анаэробно твердеющие клеи.



400 мл ✓
11202400

Спрей Сжатый воздух

Универсально, быстро и надежно

WEICON Спрей Сжатый воздух можно использовать везде, где тяжело удалить пыль обычным способом. Он позволяет выполнить сухую и бесконтактную чистку в недоступных местах и на чувствительных поверхностях.

Спрей Сжатый воздух можно использовать для очистки высококачественных аудио- и видеоприборов (например, модулей, печатных плат, магнитных головок, дисководов и т. д.), оптического оборудования (например, камер, объективов, линз), блоков предохранителей и стеклоомывателей в автомобилях, часовых механизмов (кварцевых часов), в медицинской и измерительной технике, в моделировании, а также для очистки электронных элементов и печатных плат.



400 мл ✓
11202400

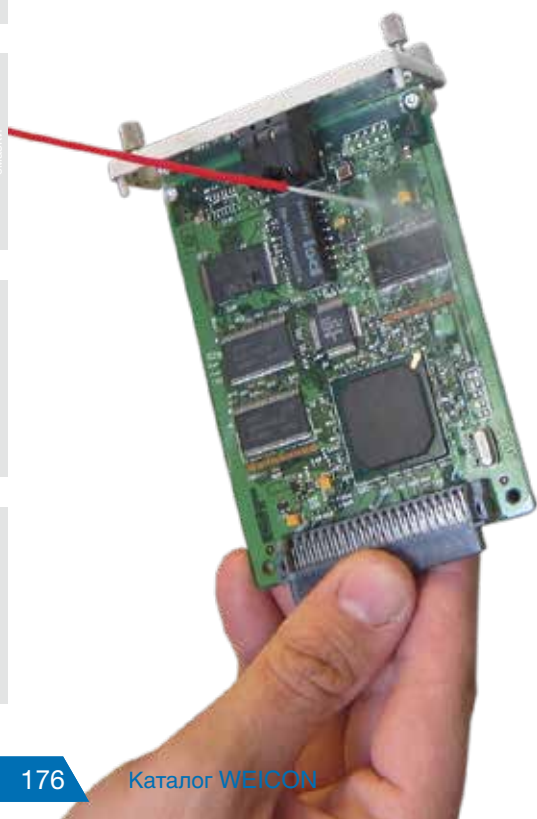

Технические спреи Очистители и средства для обезжиривания

Очиститель Visor Cleaner

Специальный очиститель на основе высокоактивных органических растворителей

WEICON Очиститель Visor Cleaner обладает антистатическими и антиотражающими свойствами, уменьшает эффект ослепления и улучшает обзор. Осторожно и не оставляя полос удаляет следы от насекомых, грязь, пыль, жир и никотин.

WEICON Очиститель Visor Cleaner можно использовать на визирах любого типа, масках и защитных очках для сварки, защитных и безопасных стеклах, пластиковых корпусах на станках с ЧПУ, принтерах, сканерах и т. д., а также на всех остальных пластмассовых и стеклянных поверхностях.



200 мл ✓
11211200

Очиститель мониторов

Очищает бережно и не оставляя полос

WEICON Очиститель мониторов представляет собой специальное средство для очистки и ухода за чувствительными пластиковыми и стеклянными поверхностями, обладает антистатическими и антиотражающими свойствами.

Благодаря антистатическому эффекту поверхность отталкивает грязь и пыль. WEICON Очиститель мониторов осторожно и не оставляя полос удаляет следы от насекомых, грязь, пыль, жир и никотин. WEICON Очиститель мониторов можно использовать на всех плоских и плазменных экранах (компьютеров, планшетов, ноутбуков, телевизоров, сканеров, копировальных устройства и т. д.), а также на пластмассовых корпусах (компьютеров, сканеров, копировальных устройств или телевизоров).



200 мл ✓
11208200



Технические характеристики

	Очиститель электроконтактов	Удалитель герметика и клея	Спрей Сжатый воздух	Очиститель Visor Cleaner	Очиститель мониторов
Цвет	бесцветный	розовый	---	белый	
Запах	растворитель		почти без запаха		
Характеристики	высокочистая смесь растворителей	очень эффективный	бесконтактная очистка	нейтральная по отношению к поверхности очистка без полос	в том числе для чувствительных пластиковых и стеклянных поверхностей
Устойчивость к температурам	---	---	---	---	---
Срок хранения	24 месяца	12 месяца	24 месяца		



Спрей для ухода за нержавеющей сталью

Имеет антистатическое действие

WEICON Спрей для ухода за нержавеющей сталью разработан специально для очистки, ухода и защиты матовых и полированных поверхностей из нержавеющей стали в помещениях и на улице, имеет антистатическое действие.

Спрей для ухода за нержавеющей сталью удаляет и препятствует возникновению отпечатков пальцев, удаляет пленки смазки, например, на вытяжных колпаках, чистит, не оставляя полос, даже большие поверхности, образует устойчивую защитную пленку, отталкивает воду и препятствует налипанию новой грязи.



400 мл 11590400



Средство по уходу за пластиком (авто) Спрей

Средство по уходу внутри кабины автомобиля

WEICON Средство по уходу за пластиком (авто) представляет собой отталкивающее воду средство по уходу за всеми пластмассовыми и резиновыми деталями внутри кабины автомобиля. Прочная невидимая защитная пленка препятствует оседанию грязи, облегчает уход, отталкивает пыль и придает поверхности шелковистый блеск. Средство по уходу за пластиком (авто) Спрей освежает тусклую и поврежденную пластмассу, резина не охрупчивается, а остается гибкой и эластичной.



400 мл 11400400

WEICON Средство по уходу за пластиком (авто) Спрей устраняет поскрипывания и потрескивания, обеспечивает уход за приборной доской, внутренней обшивкой, всеми пластмассовыми и резиновыми деталями, кожей, деревом и хромом, а также за крышей автомобиля, обтянутой искусственной кожей, препятствует примерзанию уплотнений дверей, окон и багажника, используется в качестве смазочного средства для ремней безопасности, направляющих сидений, раздвижных крыш, направляющих оконных стекол, дверных замков, а также используется везде, где смазка может стать причиной загрязнений.

Металл-Флюид

Универсальное средство для очистки, ухода и защиты

WEICON Металл-Флюид представляет собой средство для ухода и очистки матовых и полированных поверхностей внутри помещений, имеет допуск NSF.

Металл-Флюид обеспечивает уход, защищает и очищает как металлические поверхности, так и поверхности керамики, дерева, стекла и пластмасс. Вытравленные и напечатанные надписи, а также пластиковые поверхности и резиновые уплотнители не растворяются и не размягчаются.



400 мл 11580400



Non-food Compounds Registration Programme
Category Code: A7, C1

Клеи / Герметики
Технические спреи
Технические составы
Монтажные пасты
Высокоэффективные смазки
WEICON TOOLS®
Прочее

Защита и уход

Спрей для приводных ремней

Пригоден для приводных ремней, испытывающих большие нагрузки

WEICON Спрей для приводных ремней представляет собой прозрачное средство на основе синтетических эластомеров для создания покрытия на приводных ремнях различного типа, испытывающих большие нагрузки.

Он повышает устойчивость, увеличивает срок службы машин и установок, препятствует проскальзыванию ремней, передает приводную мощность в полном объеме, устраняет и предотвращает скрипы, проникает глубоко в поры, повышает КПД тяги, увеличивает трение и повышает прочность сцепления, препятствует образованию статического заряда, сохраняет эластичность ремней и защищает их от старения. Спрей для приводных ремней пригоден для ремней и лент любого типа из всех традиционных материалов, например, из ткани, кожи, резины или ПВХ. Его можно использовать для клиновых, пластинчато-клиновых, приводных, плоских, круглых, зубчатых и трансмиссионных ремней, ребристых или конвейерных лент. WEICON Спрей для приводных ремней особенно пригоден для приводных ремней любого типа в машинах, агрегатах, компрессорах, насосах, генераторах, транспортировочных установках, мельницах, колонковых перфораторах и холодильных аппаратах. Также может использоваться во время работы при условии соблюдения соответствующих правил техники безопасности.



400 мл ✓
11511400



Технические характеристики

	Спрей для ухода за нержавеющей сталью	Металл-Флюид	Средство по уходу за пластиком (авто) Спрей	Спрей для приводных ремней	Защитная пена для рук
Цвет	бесцветный	молочный	бесцветный		белый
Запах	почти без запаха		цитрусовый	минеральное масло	без запаха
Характеристики	имеет антистатическое действие	имеет антистатическое действие	шелковисто-матовый блеск, неяркий		с липосомами, проведена дерматологическая проверка
Устойчивость к температурам	от -20 до +130 °C (от -4 до +266 °F)	---	---	от -40 до +80 °C (от -40 до +176 °F)	---
Срок хранения	24 месяца				

Защитная пена для рук

Водостойкая пена для продолжительной защиты

WEICON Защитная пена для рук образует обезжиренную, невидимую и водостойкую защитную пленку, которая не позволяет любой грязи проникать в поры кожи. Такие «невидимые перчатки» защищают руки от повреждений и раздражения агрессивными химическими веществами.

Эффект ухода за кожей рук значительно улучшается благодаря добавке липосом.



200 мл ✓
11850200





Химический ключ Спрей

WEICON Химический ключ Спрей не содержит минеральные масла, смазку и силикон.

Химический ключ Спрей — это «химический ключ», которые в течение нескольких секунд за счет холодной усадки и капиллярного эффекта освобождает резьбовые соединения от ржавчины.

Спрей можно использовать во всех областях промышленности, где нужно отвинтить резьбовые соединения.



400 мл 
11151400



Удалитель ржавчины Флюид

Пропиточное масло для областей, требующих особой осторожности



Жидкий удалитель ржавчины безопасен с физиологической точки зрения, имеет регистрацию NSF для использования в пищевой сфере. Поэтому его можно использовать при производстве продуктов питания и напитков, а также в фармацевтической и косметической промышленности. Жидкий удалитель ржавчины освобождает приржавевшие и окисленные резьбовые соединения, болты, рычаги, сочленения и шарниры, а также тугие механические соединения деталей. Благодаря очень хорошей проникающей способности жидкий удалитель ржавчины проникает даже в мельчайшие полости. Он обеспечивает нормальное функционирование механических деталей и электрических контактов. Спрей надолго защищает от коррозии и окисления. Он очищает и поддерживает металлические поверхности, механические детали и электрическое оборудование.



400 мл 
11154400

Свидетельство о безопасности продукта при его непосредственном использовании в пищевой сфере согласно USDA H1 (United States Department of Agriculture — Министерство сельского хозяйства США)

Благодаря своему специальному составу и обусловленной этим регистрации NSF жидкий удалитель ржавчины может способствовать повышению безопасности труда и охране здоровья.

Преобразователь ржавчины



Преобразование ржавчины и грунтовка в одном процессе

Преобразователь ржавчины WEICON: для эффективной нейтрализации ржавчины на чугунных и стальных поверхностях. Защищает от коррозии и подходит для внутреннего и внешнего использования.

Преобразователь ржавчины основан на эпоксидной смоле и образует с помощью нейтрализующего слоя металлорганического комплекс железа. Это соединение стабилизируется специальной эпоксидной смолой, которая защищает металлы от внешних воздействий. Образующийся черный слой служит базовым слоем и является основой для последующего долговременного покрытия.

Спрей антикоррозийный, обладает превосходными проникающими свойствами и высокой непрозрачностью. Он устойчив к температуре до + 80 ° C (кратковременный <15 мин до +160 ° C), к атмосферным воздействиям и УФ-излучению, а также имеет отличную стойкость к растворителям. Преобразователь ржавчины WEICON не содержит тяжелые металлы и минеральные кислоты и не имеет запаха.

Преобразователь ржавчины может быть применен на станках и установках, сельскохозяйственном оборудовании, а также на автомобилях. Спрей также можно использовать в качестве защитного превентивного слоя.



400 мл 
11155400

Клеи / Герметики

Технические спреи

Технические составы

Монтажные пасты

Высокоэффективные клеи

WEICON TOOLS®

Прочее

Технические спреи

Удалители ржавчины и разделительные средства

Удалитель ржавчины и спрей для контактов

6-кратное действие

WEICON Удалитель ржавчины и спрей для контактов благодаря своему 6-кратному действию незаменим при ремонте, уходе и техобслуживании. Благодаря очень хорошим ползучим свойствам Удалитель ржавчины и спрей для контактов проникает даже в мельчайшие полости. Благодаря 3-ходовому распылительному клапану можно работать в любом положении (даже над головой).

WEICON Удалитель ржавчины и спрей для контактов освобождает прижавшиеся и тугие детали, резьбовые соединения, болты, сочленения и шарниры, вытесняет воду из систем зажигания, обеспечивает нормальное функционирование механических деталей и контактов, например, на крышках распределителя зажигания и наконечниках проводов к свечам зажигания, надолго защищает от коррозии и окисления, смазывает поверхности скольжения, очищает и поддерживает металлические поверхности, механические детали и электрическое оборудование.



400 мл ✓
11150400



Разделительная смазка для форм

Смазочное и разделительное средство без силикона

Комбинация высококачественных действующих веществ с высоким смазочным эффектом, состоит из чистых натуральных продуктов, препятствует прилипанию на пластмассах, металлах, к формам и инструментам.

WEICON Разделительную смазку для форм можно использовать при обработке пластмасс, в процессах литья под давлением, прессования и вакуум-формования.



400 мл ✓
11450400



Технические характеристики

	Химический ключ Спрей	Удалитель ржавчины Флюид	Преобразователь ржавчины	Удалитель ржавчины и спрей для контактов	Разделительная смазка для форм
Цвет	синий	бежевый, прозрачный	бежевый, прозрачный	бежевый	бесцветный
Запах	растворитель	почти без запаха	полимер	керосин	растворитель
Характеристики	в течение нескольких секунд освобождает прижавшиеся резьбовые соединения любого типа	растворяет, смазывает, очищает и защищает	преобразует ржавчину, создает грунтовку и уплотнение	6-кратное действие	не содержит силикон
Устойчивость к температурам	---	от -20 до +150 °C (от -4 до +302 °F)	-50°C до +80°C (-58°F до +176°F) (кратк. <15 мин до +160°C/+320°F)	от -20 до +150 °C (от -4 до +302 °F)	от -20 до +130 °C (от -4 до +266 °F)
Срок хранения	12 месяцев			24 месяца	



Спрей для контактов

Вытесняет влагу, препятствует образованию токов поверхностной утечки

WEICON Спрей для контактов основан на специальной комбинации веществ для ухода и защиты электрических контактов и компонентов.

Он вытесняет влагу с электрических контактов, препятствует образованию токов поверхностной утечки и потере напряжения, не допускает окисления и образования пленок сульфидов на контактах, предохранителях, кабельных подключениях и т. д. WEICON Спрей для контактов нашел применение, например, в блоках предохранителей, переговорных устройствах, приводах ворот, штепсельных коробках, кабельных и штекерных соединителях, кабельных барабанах и удлинителях, в электрическом садовом оборудовании и в осветительных установках.



400 мл ✓
11152400



Шлиф-защита для алюминия

Эффективен для всех шлифующих материалов, не содержит силикон

+ 350%

WEICON Шлиф-Защита для алюминия действует в качестве смазочно-охлаждающего и разделительного средства в процессах шлифования. Оно снижает температуру в местах обработки и образует на шлифуемом материале антипригарное покрытие, не содержащее силикон. Благодаря этому средству не происходит «засаливание» и поры шлифующего материала остаются открытыми. С помощью шлиф-защиты для алюминия можно значительно увеличить срок службы шлифовального круга и повысить производительность съема до 350%. WEICON Шлиф-защиту для алюминия можно использовать для всех шлифующих материалов на основе, например, для фиброкругов, бумаги, бесконечных шлифовальных лент, шлифовальных обойм, виброшлифовальных и специальных машин.



400 мл ✓
11451400



Удалитель наклеек

Со специальным шпателем

WEICON Удалитель наклеек просто и быстро удаляет бумажные этикетки и остатки клея на основе акрилата и каучука. WEICON Удалитель наклеек пригоден для многих поверхностей, таких как стекло, металл, дерево, пленка и пластмасса.

Удалитель наклеек просто и надежно удаляет самоклеящиеся этикетки, наклейки с ценой (например, при неправильном обозначении), наклейки с адресом или названием продукта, идентификационные наклейки, удаляет остатки наклеек и снимает остатки клея от пленочных этикеток, например, от виньеток на стеклах легковых автомобилей.



500 мл ✓
11206500



Клеи / Герметики
Технические спреи
Технические составы
Монтажные пасты
Высокоэффективные клеи
WEICON TOOLS®
Прочее

Технические спреи

Удалители ржавчины и разделительные средства

Защита от сварки Спрей

Проверен SLV, не содержит силикон

WEICON Спрей для защиты от сварки не содержит силикон и предназначен для очистки и поддержания чистоты сварочных сопел. Одновременно он защищает свариваемую деталь от воздействия брызг, не нарушая при этом сварной шов.

Спрей для защиты от сварки препятствует налипанию сварочных брызг на газовые сопла и поверхность заготовки, обеспечивает сплошную защиту при сварке и позволяет обойтись без последующей очистки заготовок с помощью шпателя, щетки или зубила.

Последующая обработка заготовок, такая как: чернение, гальванизация, анодирование или покрытие лаком, возможна без специальной очистки. Дополнительная очистка, например, с помощью WEICON Очистителя S Спрей, может потребоваться только при очень сильном разбрызгивании.



Институт профессиональной подготовки специалистов сварочного производства и исследований в области сварки, Ганновер



400 мл ✓
11700400



Удалитель Жвачек

Со специальным шпателем

WEICON Удалитель Жвачек удаляет даже старые остатки жевательной резинки. При опрыскивании Удалителем Жвачек остатки жевательной резинки застывают, после чего их можно удалить сразу же и без вреда для тканей или напольных покрытий.

Удалитель Жвачек удаляет остатки резинки на мягкой мебели, сиденьях в автобусах (жестких сиденьях), школьных столов и стульях, текстильном напольном покрытии любого вида, а также на эластичных и твердых напольных покрытиях, например, из дерева, камня, ПВХ и линолеума.



400 мл ✓
11630400



Технические характеристики

	Спрей для контактов	Шлиф-защита для алюминия	Удалитель наклеек	Защита от сварки Спрей	Удалитель Жвачек
Цвет	прозрачный		бесцветный		
Запах	растворитель		цитрусовый	растворитель	почти без запаха
Характеристики	вытесняет влагу, обеспечивает уход за контактами	не содержит силикон	удаляет бумажные и пленочные этикетки, со специальным шпателем	Проверен SLV (Schweiß-technische Lehr- und Versuchsanstalt — Сварочно-технический учебно-экспериментальный институт), не содержит силикон	удаляет даже старые остатки жевательной резинки
Устойчивость к температурам	от -17 до +120 °C (от +1 до +248 °F)	от -20 до +130 °C (от -4 до +266 °F)	---	---	---
Срок хранения			24 месяца		

Клеи / Герметики
Технические спреи
Технические составы
Монтажные пасты
Высокоэффективные смазки
WEICON TOOLS®
Прочее



W 44 T® Универсальная смазка

С двойной форсункой

Универсальное масло многократного действия

WEICON W 44 T® представляет собой универсальный продукт, в котором благодаря специальному составу и прекрасным проникающим свойствам объединены в одном продукте функции защиты от коррозии, вытеснения воды, смазки, консервации и очистки. W 44 T® освобождает заклинившие резьбовые соединения, болты, элементы арматуры и вентили, проникает внутрь и удаляет ржавчину. Он вытесняет влагу из электрических контактов, препятствует возникновению токов поверхностной утечки и облегчает запуск влажных двигателей.

WEICON W 44 T® устраняет поскрипывания и потрескивания в шарнирах, направляющих, опорах, а также в сочленениях и муфтах любого типа. W 44 T® очищает грязные металлические поверхности и оставляет после себя очень тонкую, но долговечную пленку, которая не мажется, не клеится и не притягивает пыль. Спрей защищает все инструменты, машины, а также электрические и механические точные приборы и поддерживает их работоспособность.



400 мл ✓
11251400

500 мл ✓
11251550

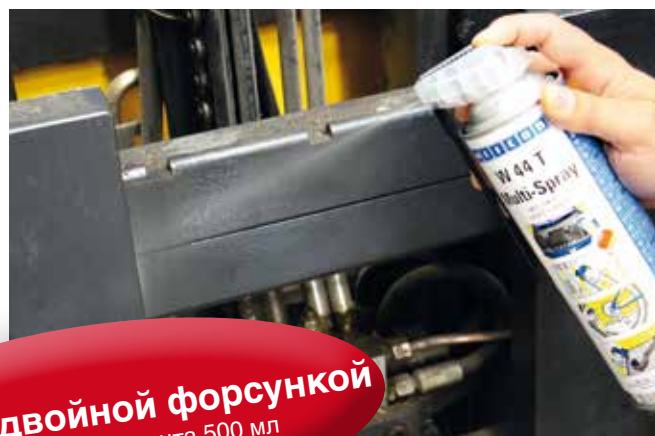

С двойной форсункой
Только для варианта 500 мл



W 44 T® Флюид

Универсальное масло для областей, требующих особой осторожности



Флюид W44T представляет собой безопасное с физиологической точки зрения универсальное масло, имеет регистрацию NSF для использования в пищевой сфере. Благодаря этому его можно использовать при производстве продуктов питания и напитков, а также в фармацевтической и косметической промышленности. Масло, не содержащее смолы и кислоты, благодаря специальному составу и прекрасным проникающим свойствам объединяет в одном продукте функции смазки, вытеснения воды, защиты от коррозии, очистки и консервации.



400 мл ✓
11253400

Флюид W44T освобождает заклинившие резьбовые соединения, болты, элементы арматуры и вентили, проникает внутрь и удаляет ржавчину. Он вытесняет влагу из электрических контактов, препятствует возникновению токов поверхностной утечки и облегчает запуск влажных двигателей. Это масло устраняет поскрипывания и потрескивания в шарнирах, направляющих, опорах, а также в сочленениях и муфтах любого типа. Оно очищает грязные металлические поверхности и оставляет после себя тонкую и долговечную пленку, которая не мажется, не клеится и не притягивает пыль. Оно защищает все инструменты, машины, а также электрические и механические точные приборы и поддерживает их работоспособность. Благодаря своему специальному составу и обусловленной этим регистрации NSF Флюид W 44 T может способствовать повышению безопасности труда и охране здоровья.

Свидетельство о безопасности продукта при его непосредственном использовании в пищевой сфере согласно USDA H1 (United States Department of Agriculture — Министерство сельского хозяйства США)

Спрей для фурнитуры



Не содержит смолы и кислоты

WEICON Спрей для фурнитуры представляет собой средство для техобслуживания и ухода с высокой адгезией, не содержащее силикон, смолы, кислоты и растворители. Она обладает высокой проникающей способностью и отталкивает воду, снижает трение и износ и убирает скрипение.

WEICON Спрей для фурнитуры устойчива к воздействию атмосферных факторов, защищает от коррозии и удаляет грязь. Она служит для смазки, ухода и техобслуживания петель и фурнитуры окон, дверей, ворот, гаражей, приборов для универсальных и откидных окон, а также шарниров и запирающих устройств.



200 мл ✓
11560200

Технические спреи Смазочные и универсальные масла

AT-44 Универсальная смазка

С суперсилой ПТФЭ

WEICON AT-44 — это Универсальная смазка с ПТФЭ и без силикона. Благодаря специальному составу и очень низкому коэффициенту трения в одном продукте объединены функции защиты от коррозии, очистки, вытеснения воды, смазки и консервации.

AT-44 освобождает заклинившие резьбовые соединения, болты, элементы арматуры и вентили, вытесняет влагу с электрических проводов, препятствует возникновению токов поверхностной утечки и облегчает запуск влажных двигателей, устраняет поскрипывания и потрескивания в шарнирах, направляющих, опорах, а также в сочленениях и муфтах любого типа, очищает грязные поверхности и оставляет после себя долговечную пленку, которая не мажется, не клеится и не притягивает пыль, защищает все инструменты, машины, а также электрические и механические точные приборы и поддерживает их работоспособность.



150 мл ✓
11250150

400 мл ✓
11250400



Био-смазка для резки деталей

Масло для всех видов металлов

WEICON Био-смазка для резки деталей не содержит минеральные масла, соответствует классу водоопасности 1 (самооценка согласно VwVwS (Verwaltungsvorschrift wassergefährdende S.fte — Административные правила для водоопасных веществ)) и полностью биологически разлагается. Благодаря своему особенно высокому смазочному действию био-смазка для резки деталей позволяет работать на высоких скоростях резки, повышает срок службы и, следовательно, производительность инструмента. WEICON Био-смазку для резки деталей можно использовать при сверлении, точении, фрезеровании, развертывании, пилении, штамповке и нарезании резьбы во всех областях промышленности.



400 мл ✓
11750400

Био-флюид Спрей



Свидетельство о безопасности продукта при его непосредственном использовании в пищевой сфере согласно USDA H1 (United States Department of Agriculture — Министерство сельского хозяйства США)

Универсальное масло для областей, требующих особой осторожности

WEICON Био-флюид Спрей представляет собой не содержащее смолы и кислоты медицински чистое вазелиновое масло, разработанное специально для смазки и технического ухода. Оно прозрачно как вода, не содержит растворители, нейтральное по вкусу и запаху, обладает проникающей способностью, отталкивает воду и имеет допуск NSF. Био-флюид Спрей снижает трение и износ, убирает скрипение, защищает от коррозии и удаляет грязь и ржавчину. Спрей используется для смазки, защиты и техобслуживания прецизионных механизмов, в качестве распылительного масла для производственного и фасовочного оборудования, в качестве смазки для фасовочного и упаковочного оборудования, а также везде, где возможен случайный, технически неизбежный контакт с продуктами питания или их упаковкой. WEICON Био-флюид Спрей разработан для использования при производстве продуктов питания и напитков, в фармацевтической и косметической промышленности.



500 мл ✓
11600500

Технические характеристики

	W 44 T® Универсальная смазка	W 44 T® Флюид	Спрей для фурнитуры	AT-44 Универсальная смазка	Био-смазка для резки деталей	Био-флюид Спрей
Цвет	желтоватый	бежевый	бесцветный	желтоватый	бесцветный	
Запах	ваниль	почти без запаха	без запаха	ваниль	почти без запаха	
Характеристики	универсальное масло многократного действия	растворяет, смазывает, защищает, отделяет и ухаживает	не содержит смолы и кислоты	с ПТФЭ	полностью биологически разлагается	не содержит смолы и кислоты
Устойчивость к температурам	от -50 до +210 °C (от -58 до +410 °F)	от -20 °C до +150 °C (от -4 °F до +302 °F)	от -25 до +120 °C (от -13 до +248 °F)	от -50 до +210 °C (от -58 до +410 °F)	до +200 °C (+392 °F)	от -25 до +120 °C (от -13 до +248 °F)
Срок хранения	24 месяца			12 месяца		24 месяца

Антифрикционный спрей с молибденом

Средство для сухой смазки

WEICON Антифрикционный спрей с молибденом представляет собой не содержащее жиры средство для сухой смазки с высокой устойчивостью к воздействию давления и температуры от $-185\text{ }^{\circ}\text{C}$ ($-301\text{ }^{\circ}\text{F}$) до $+400\text{ }^{\circ}\text{C}$ ($+752\text{ }^{\circ}\text{F}$). Покрытие отталкивает грязь, пыль и воду, устойчиво к воздействию масел, смазок и химикатов и прочно держится на металлических, пластмассовых и деревянных поверхностях. Высокое содержание MoS_2 обеспечивает смазку при скольжении, снижает трение, служит в качестве твердого смазывающего материала и гасит рабочие шумы.

Антифрикционный спрей с молибденом сокращает время и улучшает условия запуска подшипников скольжения, зубчатых соединений и других пар скольжения, особенно при высоких нагрузках давлением и низкой скорости скольжения. WEICON Антифрикционный спрей с молибденом можно использовать на направляющих скольжения, на ходовых рельсах и направляющих, на ленточных конвейерах, лентопротяжных роликах и транспортировочных лотках, в качестве покрытия на штампах, на погрузочном оборудовании, вместо разделительного средства, содержащего силикон, а также везде, где смазка маслом или консистентной смазкой недопустима или нежелательна. Антифрикционный спрей с молибденом устойчив к воздействию рентгеновского и лазерного излучения.



400 мл ✓
11539400

Силикон Спрей

Смазочное и разделительное средство

WEICON Силикон Спрей представляет собой смазочное и разделительное средство, а также средство для защиты и ухода за пластмассой, резиной и металлом. WEICON Силикон Спрей образует долговечную разделительную пленку поверхности и устойчив к воздействию температур до $+250\text{ }^{\circ}\text{C}$ ($+482\text{ }^{\circ}\text{F}$).

Силикон Спрей препятствует налипанию остатков клея на прессах и направляющих, препятствует прилипанию ремней в ленточных транспортерах, желобах и направляющих скольжения, защищает электрические контакты от влаги, обеспечивает уход за резиновыми, пластмассовыми и металлическими деталями, защищает резиновые детали от охрупчивания, примерзания и прилипания и обеспечивает легкость хода направляющих сдвижных крыш и сидений, а также роликов ремней безопасности.



400 мл ✓
11350400

Pneuma Lub

Смазка для пневматического оборудования, высокое содержание ПТФЭ

Новинка

Смазка предназначена для защиты от коррозии всех движущихся частей пневматического оборудования и аксессуаров. Ее специальная формула с высоким содержанием ПТФЭ позволяет быть универсальным решением для смазки, защиты от коррозии, очистки, вытеснения влаги и консервации.

Pneuma-Lub может применяться не только для установки или обслуживания пневматического оборудования и аксессуаров, но также может использоваться на пневматических инструментах в эксплуатации. Превосходная устойчивость к атмосферному воздействию позволяет использовать спрей также в других секторах, например, в оффшорной отрасли.



400 мл ✓
11260400

Силикон-Флюид

Специальное смазочное средство для областей, требующих осторожного обращения

WEICON Силикон-Флюид представляет собой специальное смазочное средство для чувствительных областей. Он имеет допуск NSF H1 для использования в пищевой сфере и, следовательно, может использоваться при производстве продуктов питания и напитков, а также в фармацевтической и косметической промышленности.

Силикон-Флюид используется в качестве разделительного, смазочного средства и средства по уходу и пригоден для самых разнообразных поверхностей, например, пластмасс, металлов, нержавеющей стали и резины.

Силикон-Флюид образует долговечную разделительную пленку, обеспечивает хорошую структуру поверхности и устойчив к воздействию температур до $+250\text{ }^{\circ}\text{C}$ ($+482\text{ }^{\circ}\text{F}$). Благодаря своему специальному составу и обусловленным этим допуском NSF H1 WEICON Силикон-Флюид может способствовать повышению безопасности труда и охране здоровья.



400 мл ✓
11351400

Свидетельство о безопасности продукта при его непосредственном использовании в пищевой сфере согласно USDA H1 (United States Department of Agriculture — Министерство сельского хозяйства США)

Технические спреи Смазочные и универсальные масла

ПТФЭ Спрей

Обезжиренный с антиадгезионным действием

WEICON ПТФЭ Спрей представляет собой средство на основе ПТФЭ для сухой смазки с одновременным антиадгезионным действием. ПТФЭ Спрей сцепляется со всеми металлическими, пластмассовыми и деревянными поверхностями. Благодаря высокому содержанию ПТФЭ явно уменьшается коэффициент трения. Покрытие отталкивает грязь, пыль и воду и устойчиво к воздействию масел, смазок и многих химикатов.

WEICON ПТФЭ Спрей используется в качестве длительной смазки на направляющих скольжения, на ходовых рельсах и направляющих, на ленточных конвейерах, лентопротяжных роликах и транспортировочных лотках, окнах, режущих инструментах и упаковочном оборудовании. В качестве отталкивающего воду покрытия на бумажных и пробковых уплотнениях и уплотняющих прокладках, вместо разделительного средства, содержащего силикон, а также везде, где смазка маслом или консистентной смазкой недопустима или нежелательна.



400 мл
11300400



ПТФЭ Флюид

Средство для сухой смазки для областей, требующих особой осторожности



ПТФЭ Флюид представляет собой специальное средство для сухой смазки с высоким антиадгезионным действием и имеет регистрацию NSF для использования в пищевой сфере. Благодаря этому его можно использовать при производстве продуктов питания и напитков, а также в фармацевтической и косметической промышленности. Благодаря высокому содержанию ПТФЭ спрей обладает антиадгезионным действием, в результате чего явно уменьшается коэффициент трения на покрытой поверхности. ПТФЭ Флюид не содержит жиры и сцепляется со всеми металлическими, пластмассовыми и деревянными поверхностями. Покрытие отталкивает грязь, пыль и воду и устойчиво к воздействию масел, смазок и многих химикатов. Благодаря своему специальному составу и обусловленной этим регистрации NSF WEICON ПТФЭ Флюид может способствовать повышению безопасности труда и охране здоровья.



400 мл
11301400

Сертификат о безопасности продукта при его непосредственном использовании в пищевой сфере согласно USDA H2 (United States Department of Agriculture – Министерство сельского хозяйства США)

Спрей можно использовать в качестве длительной смазки во многих областях промышленности, требующих осторожного обращения, например, на направляющих скольжения, на ходовых рельсах и направляющих, на ленточных конвейерах, лентопротяжных роликах и транспортировочных лотках, на опрокидывающих механизмах, при слесарных работах, на шарнирах, режущих инструментах и упаковочном оборудовании, на валах в пластиковых опорах, а также в качестве покрытия твердотельных уплотнений и вспомогательного средства при монтаже уплотняющих прокладок.

Технические характеристики

	Антифрикционный спрей с молибденом	Pneuma Lub	Силикон Спрей	Силикон-Флюид	ПТФЭ Спрей	ПТФЭ Флюид
Цвет	антрацит черный	желтоватый	бесцветный	бесцветный, не меняет окраску	белый	беловатый, прозрачный
Запах	растворитель	ваниль	растворитель	без запаха	почти без запаха	
Характеристики	средство для сухой смазки на основе MoS ₂	с ПТФЭ	на основе силиконового масла	допуск NSF H1	на основе ПТФЭ	на основе ПТФЭ
Устойчивость к температурам	от -185 до +400 °C (от -301 до +752 °F)	от -50 до +210 °C (от -58 до +410 °F)	от -50 до +250 °C (от -58 до +482 °F)	от -30 до +250 °C (от -22 до +482 °F)	от -180 до +250 °C (от -292 до +482 °F)	от -180 °C до +260 °C (от -292 °F до +500 °F)
Срок хранения	24 месяца					

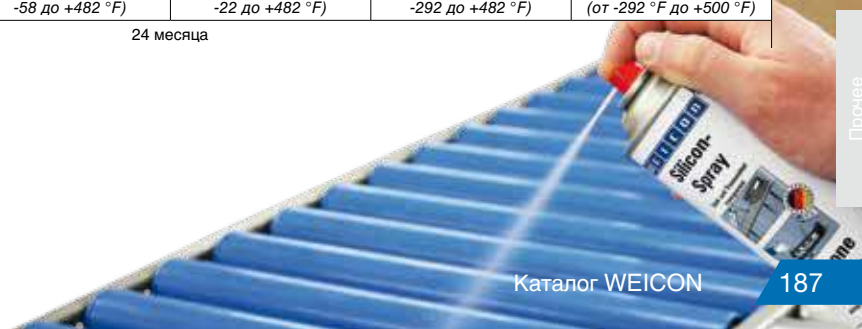



Топ-Лаб Спрей

Экстремально высокая проникающая способность

WEICON Топ-Лаб Спрей — это синтетическое, прозрачное адгезионное смазочное средство для долговременной смазки механических деталей любого вида, подвергающихся высоким нагрузкам.

Топ-Лаб Спрей обладает высокой адгезионной прочностью и стойкостью в отношении центробежных усилий, выдающейся проникающей способностью, отталкивает воду, устойчив к воздействию давления и температур от -40 до +200 °C (от -40 до +392 °F) и может использоваться во время работы при условии соблюдения соответствующих правил техники безопасности. Нельзя использовать на следующих пластмассах и эластомерах: ПТФЭ, ПЭ, ПА, фтористый, бутадиеновый и силиконовый каучук, полихлоропрен. Условно устойчивыми являются: ПЭ низкой плотности, POM, ПП и резина NBR.

WEICON Топ-Лаб Спрей можно использовать на передающих усилия болтах, зубчатых колесах и червячных передачах, на быстро работающих деталях машин, сочленениях и муфтах, роликах и шариковых опорах, а также в пакетах пружин во многих областях промышленности.



400 мл ✓
11510400

Топ-Лаб Флюид

Адгезионное смазочное средство для областей, требующих особой осторожности



Топ-Лаб Флюид — это специальное адгезионное смазочное средство, которое имеет регистрацию NSF для использования в пищевой сфере и, следовательно, может использоваться при производстве продуктов питания и напитков, а также в фармацевтической и косметической промышленности.

Топ-Лаб Флюид обладает особо высокой адгезией, устойчивостью к воздействию давления, экстремально высокой проникающей способностью, гасит шумы и отталкивает воду. Спрей препятствует удлинению, трению и износу.

Благодаря своему специальному составу и обусловленной этим регистрации NSF WEICON Топ-Лаб Флюид способствует повышению безопасности труда и охране здоровья.

Спрей можно использовать в зубчатых и червячных редукторах, в сочленениях и муфтах, на роликах и подшипниках, на цепях, проволочных тросах и пакетах пружин, а также во многих областях промышленности.



400 мл ✓
11512400

Свидетельство о безопасности продукта при его непрямом контакте с продуктами питания согласно USDA H2 (United States Department of Agriculture — Министерство сельского хозяйства США)

Смазка-спрей для тросов и цепей

Высокая адгезия и устойчивость к воздействию давления

WEICON Смазка-спрей для тросов и цепей представляет собой синтетическое прозрачное адгезионное смазочное средство для долговременной внутренней и наружной смазки цепей и проволочных тросов любого вида, подвергающихся высоким нагрузкам.

Смазка-спрей для тросов и цепей обладает особо высокой адгезией, устойчивостью к воздействию давления и экстремально высокой проникающей способностью, гасит шумы, отталкивает воду и предотвращает удлинение, трение и износ. WEICON Спрей-смазку для цепей и тросов можно использовать на цепях и проволочных тросах любого вида, зубчатых колесах и червячных передачах, на быстро работающих деталях машин, сочленениях и муфтах, роликах и шариковых опорах, а также в пакетах пружин во многих областях промышленности.



400 мл ✓
11500400

Жировая смазка-спрей, белая

Универсальная смазка

WEICON Жировая смазка-спрей, белая представляет собой универсальную жировую смазку для деталей, подвергающихся высоким нагрузкам, обладает выдающейся адгезионной прочностью и очень хорошей устойчивостью к старению и воздействию давления.

Благодаря добавкам, сильно снижающих износ и защищающих от коррозии, достигает стабильность в диапазоне температур от -20 до +150 °C (от -4 до +302 °F) в сочетании с длительным сроком службы. В отличие от прозрачных продуктов в любой момент возможен визуальный контроль.

WEICON Жировую смазку-спрей белую, можно использовать для систем рычагов и зубчатых колес, роликовых и шариковых подшипников, шарниров и направляющих, а также для сочленений и муфт любого типа.



400 мл ✓
11520400

Технические спреи

Жировые смазки

и спреи

Универсальная жировая смазка с MoS₂

Высокая устойчивость к воздействию давления

WEICON Универсальная жировая смазка с MoS₂ представляет собой устойчивую к воздействию давления и обладающую высокой адгезией долговременную смазку, надолго снижающую трение и износ и устойчивую к воздействию температур в диапазоне от -20 до +120 °C (от -4 до +248 °F).

Универсальная жировая смазка с MoS₂ пригодна для подшипников качения и скольжения, сочленений, рычагов и направляющих скольжения, для шпинделей, кулачковых и шлицевых валов, пружин, открытых редукторов, червячных передач при любых скоростях скольжения, допускающих консистентную смазку.

Универсальная жировая смазка с MoS₂ можно использовать в промышленности и строительстве, в прокатных станах, встанках, сельскохозяйственных и строительных машинах, в рельсовом и дорожном транспорте.



400 мл 11530400

Адгезивная смазка сильного действия

Сцепляется даже под водой

WEICON Адгезивная смазка сильного действия представляет собой специальный смазочный материал с защитой от коррозии, который можно использовать даже под водой. Это эффективная защита от агрессивных жидкостей в морской сфере и в сырых областях.

Адгезивная смазка сильного действия пригодна для подшипников скольжения, в том числе и при неоднородном трении, для сочленений, рычагов, направляющих скольжения, шпинделей, шлицевых валов, открытых редукторов, червячных передач, цепей и проволочных тросов при любых скоростях скольжения, допускающих консистентную смазку.



400 мл 11540400

Спрей-смазка H1

Высокотемпературная смазка



Свидетельство о безопасности продукта при его непосредственном использовании в пищевой сфере согласно USDA H1 (United States Department of Agriculture – Министерство сельского хозяйства США)

WEICON Спрей-смазка H1 представляет собой смазку с нейтральным вкусом и запахом, созданную специально с учетом потребностей пищевой, косметической и фармацевтической промышленности. Она устойчива к воздействию высоких температур и имеет допуск NSF.

Спрей-смазка H1 пригодна специально для техобслуживания и ухода в пивоварении и производстве напитков, на крупных бойнях, консервных заводах, кофеобжарочных фабриках, фабриках-кухнях, в бассейнах, гостиницах, больницах, а также везде, где нельзя исключить непосредственный контакт с пищевыми продуктами.



400 мл 11541400

Технические характеристики

	Топ-Лаб	Топ-Лаб Флюид	Смазка-спрей для цепей и тросов	Жировая смазка спрей, белая	Универсальная жировая смазка с MoS ₂	Адгезивная смазка сильного действия	Спрей-смазка H1
Цвет	бесцветный	слегка желтоватый	бесцветный	белый	черный	бежевый	желтовато-белый
Запах	минеральное масло	нейтральный	минеральное масло	растворитель	почти без запаха		
Характеристики	экстремально высокая проникающая способность, отталкивает воду	синтетический, прозрачный	гасит шумы	очень хорошая адгезионная и антифрикционная способность	высокая устойчивость к воздействию давления	сцепляется даже под водой	нейтральная по вкусу и запаху высокотемпературная смазка
Устойчивость к температурам	от -40 до +200 °C (от -40 до +392 °F)	от -20 °C до +250 °C (от -4 °F до 482 °F)	от -40 до +200 °C (от -40 до +392 °F)	от -20 до +150 °C (от -4 до +302 °F)	от -20 до +120 °C (от -4 до +248 °F)	от -25 до +80 °C (от -13 до +176 °F)	от -40 до +160 °C (от -40 до +320 °F)
Срок хранения	24 месяца						



Anti-Seize ASA 400 Спрей

Долговременная защита от коррозии, заклинивания и износа

WEICON Anti-Seize ASA 400 Спрей устойчив к воздействию высоких температур и обладает чрезвычайно хорошей разделительной способностью.

Anti-Seize ASA 400 Спрей используется в качестве средства для защиты, смазки и разделения деталей, подвергающихся высоким нагрузкам. Оптимально согласованные между собой твердые компоненты и подобранные добавки позволяют использовать спрей в самых разнообразных областях.

WEICON Anti-Seize ASA 400 Спрей защищает от коррозии, заклинивания и износа, явлений проскакивания, окисления, посадочной ржавчины и электролитических реакций («холодной сварки»).



100 мл ✓
27000100

400 мл ✓
27000400

Anti-Seize High-Tech Спрей ASW 400

Не содержит металлы, проверен NSF

WEICON Anti-Seize High-Tech Спрей ASW 400 устойчив к воздействию высоких температур, имеет чрезвычайно хорошую разделительную способность, не содержит металл, нейтрален по отношению к материалам и сертифицирован NSF.

Anti-Seize High-Tech Спрей ASW 400 особенно пригоден в тех случаях, когда пасты, содержащие металлы, могут вызвать электролитические реакции, а также в тех случаях, когда никелесодержащие продукты из-за опасности для здоровья или продукты, содержащие металл, из-за неприглядного вида не должны или не могут использоваться.



400 мл ✓
27050400

Свидетельство о безопасности продукта при его непосредственном использовании в пищевой сфере согласно USDA H1 (United States Department of Agriculture — Министерство сельского хозяйства США)

Клеи / Герметики
Технические спреи
Технические составы
Монтажные пасты
Высокоэффективные смазки
WEICON TOOLS®
Прочее



Технические спреи

Монтажные спреи

Медная паста Спрей

Защитный, разделительный и смазочный материал для деталей, подвергающихся высоким нагрузкам при высоких температурах.

WEICON Медная паста Спрей представляет собой защитный, разделительный и смазочный материал, устойчивый к воздействию высоких температур, коррозионноустойчивый, обладает высокой адгезией, не содержит серу, свинец и никель.

WEICON Медная паста Спрей используется в качестве монтажной смазки для резьбовых соединений и поверхностей скольжения любого типа. Он образует на монтировочных инструментах, изнашиваемых втулках, винтах, резьбовых, штекерных и байонетных соединениях любого типа эффективную смазочную и разделительную пленку, защищающую рабочие поверхности от коррозии и посадочной ржавчины. Он может использоваться для снижения вибрации на тормозных колодках и направляющих, разжимных кулаках и штифтах, на полюсных выводах батарей и других электрических соединениях легковых и грузовых автомобилей, на колесных болтах или колесных гайках, на изнашиваемых втулках электрических, пневматических и гидравлических молотов.



400 мл 
27200400



Технические характеристики

	Anti-Seize Спрей	Anti-Seize High-Tech Спрей
Базовое масло	смесь синтетических масел	медицинское вазелиновое масло
Цвет	антрацит	белый
Тест VKA (DIN 51350), критическая нагрузка	4 200 Н	3 600 Н
Тест VKA (DIN 51350), нагрузка сваривания	4 400 Н	3 800 Н
Тест VKA (DIN 51350), размер отпечатка полушеры (1 мин / 1 000 Н)	0,5 мм	0,7
Рабочая пенетрация (DIN ISO 2137)	от 310 до 340 1/10 мм	
Водостойкость (DIN 51807)	0 - 90	1 - 90
Устойчивость к температурам	от -180 до +1 200 °C (от -292 до +2 192 °F)	от -40 до +1 400 °C (от -40 до +2 552 °F)
Нагрузка давлением	230 Н/мм ² (33 400 фунт/кв. дюйм)	
Плотность при +20 °C (+68 °F) (DIN 51757)	1,16 г/см ³	1,42 г/см ³
Коррозионное испытание в камере с солевым туманом	> 170 ч	
Теплопроводность	0,3 Вт/м* К	0,7 Вт/м* К
Диэлектрическая прочность	0,47 кВ/мм	0,40 кВ/мм

	Медная паста Монтажный спрей
Классификация смазок по показателям пенетрации (DIN 51818)	класс NLGI 1 (National Lubricating Grease Institute — Национальный институт смазочных материалов, США)
Цвет	медь
Загуститель	алюминиевое комплексное мыло
Базовое масло	минеральное масло
Твердая смазка	медный шлиф / графит
Тест VKA (DIN 51350), нагрузка сваривания	3 200 Н
Плотность	1,1 г/см ³
Кинематическая вязкость базового масла (+40 °C, DIN 51562)	180 мм ² /с
Температура каплепадения (IP 396)	+180 °C (+356 °F)
Рабочая пенетрация (DIN ISO 2137)	от 310 до 340 1/10 мм
Устойчивость к температурам	от -20 до +1 100 °C (от -4 до +2 012 °F)

Клей-спрей сильной фиксации

Специальный клей для прочного и долговременного склеивания

WEICON Клей-спрей сильной фиксации — это специальный клей для прочного и долговременного склеивания шероховатых и неровных поверхностей. Благодаря специальному клапану можно плавно регулировать количество распыляемого клея.

Клей-спрей сильной фиксации можно использовать для склеивания войлока, пленки ПВХ, искусственной кожи, ковровых покрытий, пластмасс, картона, пенистой и пористой резины, изоляционных материалов, мягкого пенопласта, винила, кожи, резины, а также металла и дерева, он также пригоден для склеивания больших поверхностей.



500 мл 
11801500

Клей-спрей

Универсальное применение

WEICON Клей-спрей имеет универсальное применение, он соединяет между собой и друг с другом легкие материалы.

WEICON Клей-спрей пригоден для склеивания разнообразных материалов, таких как бумага, картон, дерево, тонкая фанера, пробка, кожа, ткани, войлок, мягкие пенопласты, резина и пенистая резина, пластмассы (кроме ПВХ и полиэтилена) и особенно для склеивания жестких пенопластов (например, пенополистирола).



500 мл 
11800500



Технические спреи Адгезивные клей-спреи

Клей-спрей многократной фиксации

Прозрачный

WEICON Клей-спрей многократной фиксации пригоден специально для создания разделяемых, изменяемых соединений.

WEICON Клей-спрей многократной фиксации — это бесцветный клей, непроницаемый, не изменяет окраску и даже на тонких материалах не образует волны. С помощью данного спрея можно склеивать между собой и друг с другом бумагу, картон и пленку. При нанесении на одну сторону соединение можно снова разъединить, при нанесении на обе стороны образуется долговременное соединение.

WEICON Клей-спрей многократной фиксации можно использовать для крепления, например, трафаретов, рекламных щитов, плакатов, фотографий, элементов оформления при создании выставочных стендов, рисунков или технических чертежей.



500 мл 
11802500



Технические характеристики

	Клей-спрей сильной фиксации	Клей-спрей	Клей-спрей многократной фиксации
Основа	синтетический каучук		
Температура обработки	от +10 до +30 °C (от +50 до +86 °F)		
Время высыхания	от 5 до 10 мин	от 5 до 15 мин	
Время жизнеспособности	макс. 45 мин	макс. 30 мин	макс. 45 мин
Устойчивость к температурам	от -20 до +80 °C (от -4 до +176 °F)	от -20 до +65 °C (от -4 до +149 °F)	
Расход	ок. 4 м ²		ок. 13 м ²



Определитель утечки газа

Негорючий, не корродирует, не раздражает кожу, проверен DIN-DVGW, образующий пену спрей согласно DIN EN 14291



WEICON Спрей Определитель утечки газа служит для быстрого, удобного и надежного обнаружения негерметичности (трещин или пористых участков) в напорных трубопроводах.

Определитель утечки газа не образует никакие опасные соединения с такими газами как диоксид углерода (CO₂), пропан, бутан, ацетилен, кислород, бытовой и природный газ.

WEICON Определитель утечки газа можно использовать везде, где ведутся работы со сжатым воздухом, природным или сжиженным газом, где могут возникнуть негерметичные места в арматуре, резьбовых соединениях и подключениях, а также в качестве средства повышения безопасности пневматических тормозов и газопроводов.



400 мл ✓
11651400

Замораживающий спрей

Целенаправленное охлаждение до -45 °C

WEICON Замораживающий спрей имеет разностороннее применение и может использоваться для поиска микротрещин в электронике и для ремонта в промышленности.

Спрей быстро охлаждает детали до -45 °C и позволяет целенаправленно охладить даже миниатюрные детали.

WEICON Замораживающий спрей не проводит электричество, нейтрален по отношению к материалам (кроме пластмасс) и может использоваться во многих областях промышленности и техники.



400 мл ✓
11610400

Набор для выявления трещин



Средство для выявления дефектов сварки и трещин неразрушающим методом



Очиститель

Специальный нейтральный очиститель для теста на проникновение цвета. Подходит для металлов, многих пластиков, керамики, стекла и т.д. Пригодность для пластика должна быть проверена заранее.

500 мл ✓
11692500

Проявитель

Проявитель на основе растворителя для испытаний на проникновение цвета. Подходит для металлов, многих пластмасс, керамических материалов, стекла и т.д. Пригодность для пластика должна быть проверена заранее.

500 мл ✓
11691500

Диффузор

Пенетрант красного цвета с отличными характеристиками проникновения для тестирования неразрушающим методом, смывается растворителем. Подходит для металлов, многих пластмасс, керамических материалов, стекла и т.д. Пригодность для пластика должна быть проверена заранее.

500 мл ✓
11690500

Стандарты и нормативы
Образцы проверены согласно европейской норме DIN EN ISO 3452-2. Низкое содержание серы и галогена согласно DIN EN ISO 3452-2 и ASME-Code, Раздел V, Ст. 6. AREVA NP TLV 9017.



Специальные спреи



Спрей для тестирования датчиков дыма

Не содержит силикон, испаряется без остатка

С помощью WEICON Спрея для тестирования датчиков дыма можно быстро, надежно и без дополнительных контрольных устройств проверить работоспособность оптических или фотоэлектрических датчиков дыма. При использовании спрея для тестирования датчиков дыма датчики не загрязняются, так как спрей испаряется полностью весь без остатка.

WEICON Спрей для тестирования датчиков дыма можно применять во всех областях, где используются фотоэлектрические датчики дыма, например, в промышленных установках, в общественных учреждениях или в частных квартирах.



150 мл ✓
11640150

250 мл ✓
11640250



Спрей для быстрого старта

Для дизельных и бензиновых двигателей

WEICON Спрей для быстрого старта предназначен для простого и быстрого запуска двигателей внутреннего сгорания. Благодаря специальной комбинации компонентов возможен надежный холодный запуск любых двигателей. Спрей для быстрого старта особенно применим при низких температурах, влажных погодных условиях или длительном простое двигателя, поскольку и двигатель, и аккумуляторная батарея работают в щадящем режиме.

WEICON Спрей для быстрого старта пригоден как для дизельных, так и для бензиновых двигателей. Он пригоден для топлива с катализатором и без него, для автомобилей, строительных и сельскохозяйственных машин, цепных пил, газонокосилок, лодочных двигателей, мотоциклов и мотороллеров.



400 мл ✓
11660400



Технические характеристики

	Определитель утечки газа	Замораживающий спрей	Спрей для тестирования датчиков дыма	Спрей для быстрого старта	Набор для выявления трещин Очиститель	Набор для выявления трещин Диффузор	Набор для выявления трещин Проявитель
Цвет	молочный	---	бесцветный	бесцветный	бесцветный	красный	белый
Запах	почти без запаха	почти без запаха	растворитель	растворитель	растворитель	растворитель	растворитель
Характеристики	проверен DVGW в отношении кислорода и CO ₂	целенаправленное охлаждение до -45 °C (-49 °F)	не содержит силикон, испаряется без остатка	нет данных	испаряется без остатка	очень хорошие свойства проникновения	надежная индикация повреждения материала
Устойчивость к температурам	от 0 до +50 °C (от +32 до +122 °F)	---	---	---	от 0 до +50 °C (от +32 до +122 °F)	от 0 до +50 °C (от +32 до +122 °F)	от 0 до +50 °C (от +32 до +122 °F)
Срок хранения	24 месяца						



Технические спреи для чувствительных участков

Выбирая WEICON для решения производственных и сервисных задач в пищевой, фармацевтической и косметической промышленности, вы получаете гарантированно качественные и безопасные продукты для вашего производства.

Мы разработали целый ряд специальных продуктов для различных сфер применения, рекомендованных Национальным Санитарным Фондом USA (NSF).

Смазки, герметики, клеи, очистители и другие продукты WEICON с сертификатом NSF могут быть использованы на самых разных этапах производственного цикла пищевой, фармацевтической и косметической продукции.



Уход за оборудованием кухни



Силикон Флюид

H1

- отличный смазывающий и разделительный эффект
- устойчивость к температурам $-30^{\circ}\text{C}.. +250^{\circ}\text{C}$
- сертифицирован NSF-H1

400 мл

11351400



Металл-Флюид

A7 C1

- для матовых и полированных поверхностей
- для нерж.стали, керамики, стекла, пластмасс, дерева
- NSF сертификат

400 мл

11580400



Жировая смазка H1

H1

- белая высокотемп. спрей-смазка
- сертифицирован NSF-H1

400 мл

11541400



Био-Флюид

H1

- высокая смазывающая и водоталкивающая способность
- мед.масло высокой степени очистки
- сертифицирован NSF-H1

500 мл

11600500



Удалитель ржавчины Флюид

H1

- очень хорошая проникающая способность
- защищает механические детали и электроконтакты от коррозии и окисления

400 мл

11154400



Топ-Лаб Флюид

H2

- особенно прочен и устойчив к давлению
- звукоизолирующий и водоотталкивающий
- предотвращает трение и износ

400 мл

11512400

Технические спреи для чувствительных поверхностей



ПТФЭ Флюид

H2

- образует покрытие, отталкивающее пыль, грязь и воду
- устойчив к маслам, жирам и многим химикатам
- способствует защите здоровья и безопасности на рабочем месте

400 мл

11301400



Anti-Seize High-Tech

H1

- белая монтажная паста, устойчива к высоким температурам
- не содержит металл
- сертификат NSF-H1

400 мл

27050400



W 44 T- Флюид

H1

- не содержит смолу и кислоты
- обладает великолепной проникающей способностью
- обеспечивает защиту от коррозии, вытеснение влаги, очистку, смазку и консервацию

400 мл

11253400



Очиститель Fast Cleaner

K1

K3

- pH-нейтральный, бесцветный
- совместим с различными материалами, как: металлы, стекло, керамика, большинство видов резины и пластика
- подходит для обезжиривания и очистки чувствительных поверхностей

500 мл

11212500



Уход за резиновой прокладкой холодильника

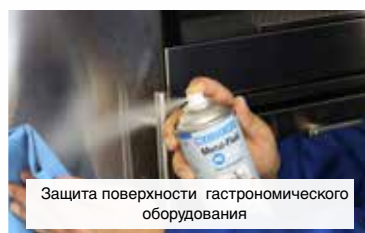

Защита поверхности гастрономического оборудования

10953008

Универсальная лопатка, белая



Специально разработанная лопатка для осторожного удаления грязи и остатков на оборудовании в пищевой промышленности согласно EU Норме 10/2011/ЕС для пластиков.

NSF

-Классификация

Смазки, антикоррозионные составы

H1	Использование смазочных средств во всех областях, где нельзя избежать случайный контакт с продуктами питания.	Anti-Seize High-Tech, Био-Флюид, Силикон-Флюид, Жировая смазка H1, Удалитель ржавчины Флюид, W44Т-Флюид
H2	Использование смазочных средств, разделителей и антикоррозионных средств во всех областях. Прямой контакт с продуктами питания неразрешен.	ПТФЭ-Флюид, Топ-Лаб Флюид

Очистители

A7	Использование очистителей металлических поверхностей в пищевой промышленности. Контакт с продуктами питания неразрешен.	WEICON Металл-Флюид (технический состав) WEICON Металл-Флюид (Спрей)
C1	Универсальное использование вне производственных помещений.	WEICON Металл-Флюид (технический состав) WEICON Металл-Флюид (Спрей)
K1	Использование вне производственных помещений.	WEICON Очиститель Fast Cleaner
K3	Использование очистителя клея для упаковочных материалов во всех областях.	WEICON Очиститель Fast Cleaner

Технические характеристики

	Цвет	Запах	Термостойкость	Емкость	Срок службы, мин. (месяцев)	Характеристики
Шлиф-защита для алюминия	бесцветный	растворитель	от -20 °C (-4 °F) до +130 °C (+266 °F)	400 мл	24	не содержит силикон
Anti-Seize	антрацит	смесь синтетических масел	от -180 °C (-292 °F) до +1 200 °C (+2 192 °F)	400 мл	24	экстремально высокая устойчивость к воздействию давления соответствует MIL907D
Anti-Seize High-Tech	белый	медицинское вазелиновое масло	от -40 °C (-40 °F) до +1 400 °C (+2 552 °F)	400 мл	24	высокая степень защиты от заклинивания высоколегированных сталей, NSF H1
AT-44 Универсальная смазка	желтоватый	ваниль	от -50 °C (-58 °F) до +210 °C (+410 °F)	150 мл 400 мл	24	высокоэффективное смазочное масло с ПТФЭ
Спрей для фурнитуры	бесцветный	без запаха	от -25 °C (-13 °F) до +120 °C (+248 °F)	200 мл	24	минеральное масло, не содержащее смолы и кислоты
Очиститель мониторов	белый	почти без запаха	---	200 мл	24	в том числе для чувствительных пластиковых и стеклянных поверхностей
Био-смазка для резки деталей	бесцветный	почти без запаха	до +200 °C (+392 °F)	400 мл	12	биологически разлагаемый
Био-Флюид	бесцветный	почти без запаха	от -25 °C (-13 °F) до +120 °C (+248 °F)	500 мл	24	соответствует: степень чистоты DAB10, USDA H1, инструкция FDA, рекомендованный список FDA (FDA, Food and Drug Administration – Управление по контролю за продуктами и лекарствами, США)
Очиститель тормозов	бесцветный	цитрусовый	---	500 мл	24	испаряется без остатка
Очиститель от нагара	бесцветный	цитрусовый	---	500 мл	24	испаряется без остатка
Цитрусовый очиститель	бесцветный	цитрусовый	---	400 мл	24	испаряется без остатка
Средство по уходу за пластиком (авто) Спрей	бесцветный	цитрусовый	---	400 мл	24	скромный, шелковисто-матовый блеск
Корро-защита	молочный	растворитель	от -20 °C (-4 °F) до +80 °C (+176 °F)	400 мл	24	на основе воска
Удалитель герметика и клея	розовый	растворитель	---	400 мл	12	очень эффективный
Спрей Сжатый воздух	---	почти без запаха	---	400 мл	24	бесконтактная очистка
Спрей для ухода за нержавеющей сталью	бесцветный	почти без запаха	от -20 °C (-4 °F) до +130 °C (+266 °F)	400 мл	24	имеет антистатическое действие, для внутренних и наружных работ
Очиститель электродов	бесцветный	растворитель	---	400 мл	24	высокоочищая смесь растворителей
Удалитель наклеек	бесцветный	цитрусовый	---	500 мл	24	удаляет бумажные и пленочные этикетки, со специальным шпателем
Очиститель форм	бесцветный	цитрусовый	---	500 мл	24	удаляет воск, масла, силиконы и грязь с инструментов и форм
Разделительная смазка для форм	бесцветный	растворитель	от -20 °C (-4 °F) до +130 °C (+266 °F)	400 мл	24	не содержит силикон
Антифрикционный спрей с молибденом	антрацит черный	растворитель	от -185 °C (-301 °F) до +400 °C (+752 °F)	400 мл	24	средство для сухой смазки на основе MoS ₂
Адгезивная смазка сильного действия	бежевый	почти без запаха	от -25 °C (-13 °F) до +80 °C (+176 °F)	400 мл	24	сцепляется даже под водой
Защитная пена для рук	белый	без запаха	---	200 мл	24	с липосомами, проведена дерматологическая проверка!
Набор для выявления трещин Очиститель	бесцветный	растворитель	0°C (+32°F) до +50°C (+122°F)	500 мл	24	испаряется без осадка
Набор для выявления трещин Проявитель	белый	растворитель	0°C (+32°F) до +50°C (+122°F)	500 мл	24	очень хорошие свойства проникновения
Набор для выявления трещин Диффузор	красный	растворитель	0°C (+32°F) до +50°C (+122°F)	500 мл	24	надежная индикация повреждения материала
Спрей-охладитель	---	почти без запаха	---	400 мл	24	целенаправленное охлаждение даже миниатюрных деталей до -45 °C
Удалитель Жвачек	---	почти без запаха	---	400 мл	24	удаляет даже старые остатки жевательной резинки
Спрей для приводных ремней	бесцветный	минеральное масло	от -40 °C (-40 °F) до +80 °C (+176 °F)	400 мл	24	для приводных ремней, подвергающихся высоким нагрузкам
Смазка-спрей для тросов и цепей	бесцветный	минеральное масло	от -40 °C (-40 °F) до +200 °C (+392 °F)	400 мл	24	особо высокая адгезия, устойчивость к воздействию давления, экстремально высокая проникающая способность, гасит шумы
Спрей для контактов	прозрачный	растворитель	от -20 °C (-4 °F) до +150 °C (+302 °F)	400 мл	24	вытесняет влагу, обеспечивает уход за контактами

Новинка
Новинка
Новинка

Технические спреи

Технические характеристики

	Цвет	Запах	Термо-стойкость	Емкость	Срок службы, мин. (месяцев)	Характеристики
Медная паста Спрей	медь	минеральное масло	от -20 °C (-4 °F) до +1 100 °C (+2 012 °F)	400 мл	24	устойчивый к воздействию высоких температур
Определитель утечки газа	молочный	почти без запаха	от 0 °C (+32 °F) до +50 °C (+122 °F)	400 мл	24	проверен DVGW, пригоден для использования с кислородом и CO ₂
Металл-Флюид	молочный	почти без запаха	---	400 мл	24	имеет антистатическое действие
Мульти-Пена Спрей	белый	цитрусовый	---	400 мл	24	биологически разлагаемый
Очиститель поверхностей	бесцветный	растворитель	---	400 мл	24	перед использованием клеящих и уплотнительных материалов WEICON
Очиститель пластика	бесцветный	цитрусовый	---	500 мл	24	для чувствительных пластиковых поверхностей
ПТФЭ Спрей	белый	почти без запаха	от -180 °C (-292 °F) до +250 °C (+482 °F)	400 мл	24	средство для сухой смазки на основе ПТФЭ
ПТФЭ Флюид	беловатый, прозрачный	почти без запаха	от -180 °C (-292 °F) до +260 °C (+500 °F)	400 мл	24	допуск NSF H2
Смазка для пневматических систем	желтоватый	ваниль	от -50 °C (-58 °F) до +210 °C (+410 °F)	400 мл	24	высокоэффективное смазочное масло с ПТФЭ
Спрей для тестирования датчиков дыма	бесцветный	растворитель	---	150 мл 250 мл	24	не содержит силикон испаряется без остатка
Удалитель ржавчины и спрей для контактов	бежевый	керосин	от -20 °C (-4 °F) до +150 °C (+302 °F)	400 мл	24	6-кратное действие
Преобразователь ржавчины	бежевый, прозрачный	полимер	-50°C до +80°C (-58°F до +176°F) (крат. <15 мин до +160°C/+320°F)	400 мл	24	преобразование ржавчины, грунтовое покрытие, защита
Удалитель ржавчины Флюид	бежевый	почти без запаха	от -20 °C (-4 °F) до +150 °C (+302 °F)	400 мл	24	растворяет, смазывает, очищает и защищает допуск NSF H1
Химический ключ Спрей	прозрачный	растворитель	---	400 мл	12	в течение нескольких секунд освобождает прижавшие резьбовые соединения любого типа
Очиститель Fast Cleaner	бесцветный	растворитель	от -10 °C до +50 °C (от +14 °F до +122 °F)	400 мл	24	допуск NSF K1/K3
Защита от сварки Спрей	бесцветный	растворитель	---	400 мл	24	проверен SLV (Schweißtechnische Lehr- und Versuchsanstalt — Сварочно-технический учебно-экспериментальный институт), не содержит силикон
Силикон-Флюид	бесцветный	без запаха	от -30 до +250 °C (от -22 до +482 °F)	400 мл	24	допуск NSF H1
Силикон Спрей	бесцветный	растворитель	от -50 °C (-58 °F) до +250 °C (+482 °F)	400 мл	24	на основе силиконового масла
Спрей-смазка H1	желтовато-белый	почти без запаха	от -40 °C (-40 °F) до +160 °C (+320 °F)	400 мл	24	высокотемпературная смазка с нейтральным запахом и вкусом
Жировая смазка спрей, белая	белый	растворитель	от -20 °C (-4 °F) до +150 °C (+302 °F)	400 мл	24	очень хорошая адгезионная и антифрикционная способность
Клей-спрей	бежевый	растворитель	от -20 °C (-4 °F) до +65 °C (+149 °F)	500 мл	12	склеивание больших поверхностей легких материалов
Клей-спрей сильной фиксации	желтоватый	растворитель	от -20 °C (-4 °F) до +80 °C (+176 °F)	500 мл	12	склеивание больших поверхностей даже для впитывающих материалов
Клей-спрей многократной фиксации	бесцветный	растворитель	от -20 °C (-4 °F) до +65 °C (+149 °F)	500 мл	12	не просачивается и не образует волны
Очиститель Cleaner S Спрей	бесцветный	апельсин	---	500 мл	24	испаряется без остатка
Спрей для быстрого старта	бесцветный	растворитель	---	400 мл	24	для дизельных и бензиновых двигателей
Очиститель для элементов оборудования и запасных частей	бесцветный	минеральное масло	---	500 мл	24	высокая температура вспышки (> +60 °C)
Топ-Лаб	бесцветный	минеральное масло	от -40 °C (-40 °F) до +200 °C (+392 °F)	400 мл	24	особо высокая адгезия, устойчивость к воздействию давления, экстремально высокая проникающая способность, отталкивает воду
Топ-Лаб Флюид	слегка желтоватый	нейтральный	от -20 °C до +250 °C (от -4 °F до +482 °F)	400 мл	24	синтетический, прозрачный допуск NSF H2
Универсальная жировая смазка с MoS ₂	черный	почти без запаха	от -20 °C (-4 °F) до +120 °C (+248 °F)	400 мл	24	устойчивая к воздействию высоких давлений смазка длительного действия
Очиститель Visor Cleaner	белый	почти без запаха	---	200 мл	24	очистка, нейтральная по отношению к поверхности и не оставляющая полосы
W 44 T Универсальная смазка	желтоватый	ваниль	от -50 °C (-58 °F) до +210 °C (+410 °F)	400 мл 500 мл	24	универсальное масло многократного действия
W 44 T Флюид	бежевый	почти без запаха	от -20 °C до +150 °C (от -4 °F до +302 °F)	400 мл	24	растворяет, смазывает, защищает, отделяет и ухаживает допуск NSF H1

Новинка

Новинка

Клеи / Герметики

Технические спреи

Технические составы

Монтажные пасты

Высокотемпературные смазки

WEICON TOOLS®

Прочее



Поверхностная защита и защита от коррозии

Продукт	Страница
Алюминиевое покрытие	204
Защитная грунтовка Цинк	204
Защитное покрытие Цинк	204
Корро-защита	205

Очистители и средства для обезжиривания

Очиститель поверхностей	206
Очиститель форм	206
Очиститель электродеталей	206
Очиститель Fast Cleaner	206
Удалитель герметика и клея	207
Очиститель S	207
Очиститель тормозов	208
Очиститель пластика	208
Очиститель для элементов оборудования и запасных частей	208
Универсальный очиститель	209
Цитрусовый очиститель	209

Защита и уход

Средство для ухода за нержавеющей сталью	211
Металл-Флюид	211

Удалители ржавчины и разделительные средства

Удалитель ржавчины	212
Удалитель наклеек	212
Разделительная смазка для форм	213
Био-защита для сварки	213

Смазочные и универсальные масла

Продукт	Страница
W 44 T®	214
AT-44	215
Био-Флюид	216
Био-смазка для резки деталей	216
Силикон	217
Pneuma-Lub	217

Прочее

Определитель утечки газа	218
Принадлежности	219

Технические составы



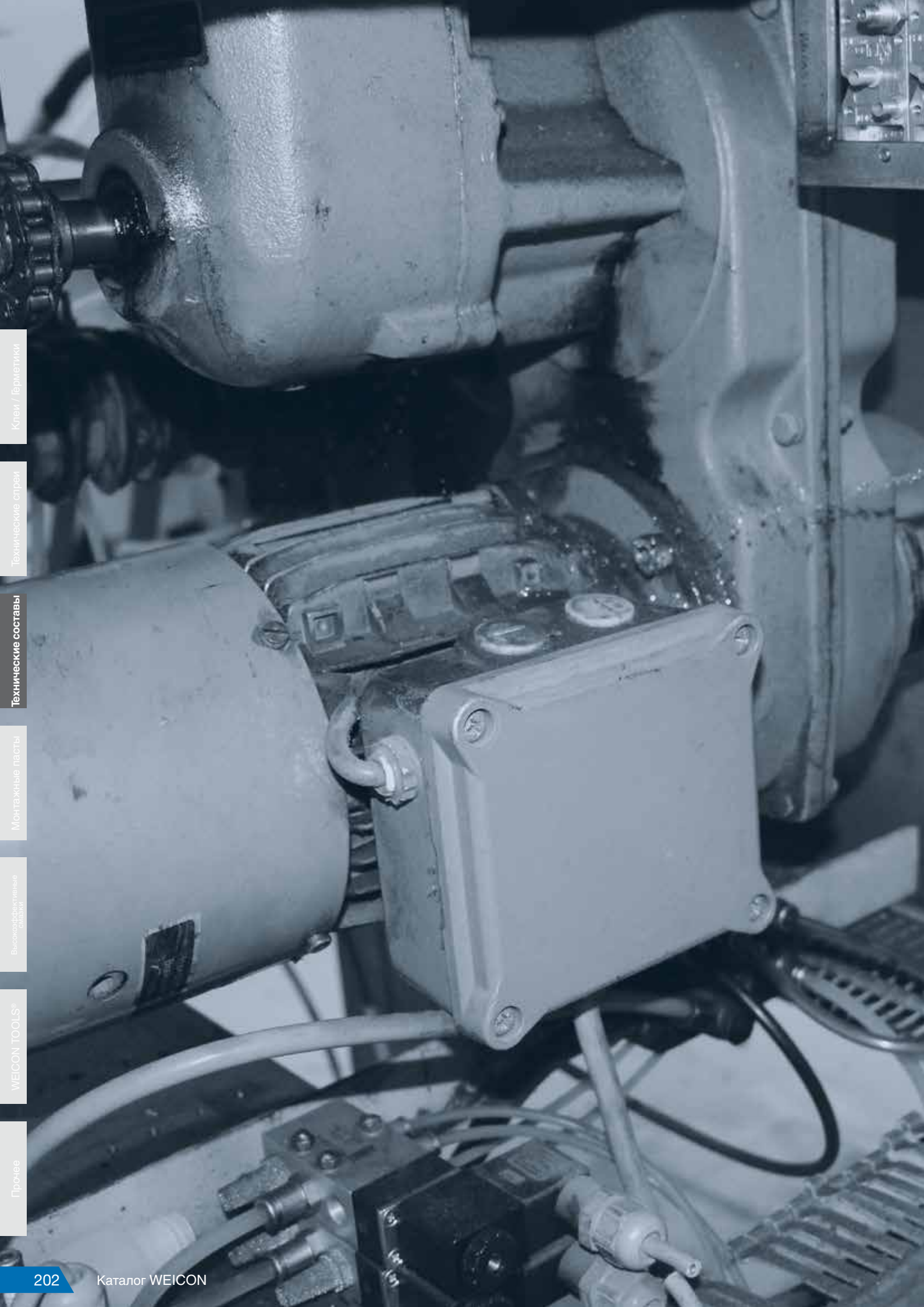

Клеи / Герметики

Технические спреи

Технические составы

Монтажные пасты

Высокоэффективные смазки

WEICON TOOLS®

Прочее

Технические составы

WEICON Технические составы

Экологически безопасные, экономичные, эффективные

Защита окружающей среды, экономичность, производственная безопасность — вот те требования, которые постоянно должны выполнять все предприятия. Поэтому все большее значение приобретают продукты и системы обработки, отвечающие этим требованиям.

WEICON Технические составы в полной мере отвечают этим требованиям:

- они не содержат никакие горючие вещества
- не требуется дорогая и затратная утилизация
- снижение выброса вредных веществ
- меньше упаковочного мусора
- используется только чистое действующее вещество



WEICON Технические составы используются в следующих областях:

- очистка и обезжиривание
- смазка и уход
- растворение и разделение материалов
- поверхностная защита и защита от коррозии



Алюминиевое покрытие*

Эффективное, устойчивое к истиранию

WEICON Алюминиевое покрытие может использоваться на любых металлических поверхностях. Оно обеспечивает хорошую защиту от коррозии и используется также для придания деталям привлекательного внешнего вида.

При взаимодействии с влагой алюминиевые пигменты образуют на поверхности плотный, практически непроницаемый оксидный слой. Этот пассивирующий слой толщиной до 0,05 мкм препятствует дальнейшему проникновению влаги в покрытие. Таким образом поверхность детали эффективно защищена от коррозии.



375 мл ✓
15002375

750 мл ✓
15002750

Высокая устойчивость к истиранию и долговременная гарантия на цвет обеспечиваются благодаря использованию так называемых «non-leafig» («невсплывающих») пигментов. При нанесении эти пигменты равномерно распределяются по всему покрытию. Благодаря этому Алюминиевое покрытие WEICON после отвердевания защищено от износа и химического влияния.

Не распылять с помощью WEICON WSD 400 и WPS 1500. Только намазывать кистью и/или наносить.

Защитная грунтовка Цинк*

Эффективное средство катодной защиты от коррозии

WEICON Защитная грунтовка Цинк собой покрытие, активно защищающее поверхности от коррозии.

В WEICON Защитная грунтовка Цинк используются сферические (круглые) пигменты металла высокой концентрации и чистоты. Высокое содержание цинка в покрытии обеспечивает эффективную катодную защиту от коррозии.

При повреждении поверхности молекулы цинка реагируют с влагой воздуха и образуют молекулы оксида цинка, защищающие основной материал от коррозии.



375 мл ✓
15000375

750 мл ✓
15000750

Защитное покрытие Цинк*

Для ремонта поврежденных оцинкованных покрытий

WEICON Защитное покрытие Цинк обеспечивает активную защиту от коррозии для всех металлических поверхностей и имеет цвет, сравнимый с цветом горячего цинкования.

При нанесении защитного покрытия Цинк WEICON чешуйки металлического пигмента (хлопья) оседают на основание в несколько слоев, параллельных поверхности и смещенных в пространстве относительно друг друга (эффект черепицы).

В результате поверхность больше защищена от проникновения влаги. Вместе с одновременно протекающими электрохимическими реакциями обеспечивается оптимальная защита от коррозии.



375 мл ✓
15001375

750 мл ✓
15001750

Технические составы

Поверхностная защита и защита от коррозии

Корро-защита

Коррозионная защита при складском хранении металлов

WEICON Корро-защита представляет собой проверенный TÜV материал для создания прозрачной защитной пленки. Он на длительное время консервирует инструменты и прецизионные детали из металла, покрывая их сухим, воскоподобным слоем. Корро-защиту можно использовать в качестве надежного антикоррозионного покрытия для защиты необработанных и не покрытых лаком металлических деталей, при складском хранении заготовок, в качестве коррозионной защиты при транспортировке морем и для консервации инструментов и прецизионных деталей. При необходимости защитную пленку можно легко удалить (например, с помощью WEICON Очистителя S).



Технические характеристики

Цвет	бесцветный
Запах	растворитель
Устойчивость к температурам	примерно от -20 до +80 °C (от -4 до +176 °F)
Срок службы, мин.	24 месяца
Характеристики	проверен RW TÜV (Rheinisch-Westfälische Technische Überwachungsverein), на основе воска
Пригоден для использования с	WSD 400 и WPS 1500 (предварительно материал следует тщательно перемешать)

5 л ✓
15550005

10 л ✓
15550010

30 л ✓
15550030

Технические характеристики

	Алюминиевое покрытие	Защитная грунтовка Цинк	Защитное покрытие Цинк
Цвет / степень блеска	алюминий / с металлическим блеском	цинк серый / матовый	горячее цинкование / с металлическим блеском
Основа	алкидная комбинация	эфир эпоксидной смолы	алкидная смола
Пигмент	алюминиевый пигмент (D50 16 мкм)	цинковый пигмент (D50 4 мкм)	цинковый и алюминиевый пигмент (D50 25 мкм)
Чистота пигмента	ок. 99,5%	ок. 98,5 %	ок. AL 99,5 % и ZN 99,9 %
Удельный вес	1,00 г/см³	1,96 г/см³	1,25 г/см³
Доля металла в сухой пленке	ок. 32,0%	ок. 60,5 %	ок. 58,5 %
Вязкость (DIN EN ISO 2431) / консистенция	ок. 120 с для отверстия 4 мм / пригодный для намазывания	ок. 70 с для отверстия 4 мм / пригодный для намазывания	ок. 70 с для отверстия 4 мм / пригодный для намазывания
Температура обработки	от +18 до +30 °C (от +64 до +86 °F)	от +18 до +30 °C (от +64 до +86 °F)	от +18 до +30 °C (от +64 до +86 °F)
Расход	ок. 150 мл/м²	ок. 120 мл/м²	ок. 120 мл/м²
Вязкость для распыления	10–20 % универсального разведения	10–20 % универсального разведения	10–20 % универсального разведения
Время высыхания до неприлипания пыли через	60 мин	30 мин	60 мин
Полное отверждение через	12 ч	12 ч	12 ч
Возможность покрывания лаком / шпаклевания через	12 ч	12 ч	12 ч
Окончательное отверждение через	48 ч	48 ч	48 ч
Минимальная толщина слоя	20 µm	50 мкм	30 мкм
Решетчатый надрез (DIN 53151)	параметр от GT 0 до GT 1	параметр от GT 0 до GT 1	параметр от GT 0 до GT 1
Коррозионное испытание в соляном тумане (DIN 50021, DIN EN ISO 9227)	100 ч	400 ч	200 ч
Испытание изгибанием вокруг оправки, оправка 5 мм (DIN EN ISO 1519)	волосные трещины не образуются	волосные трещины не образуются	волосные трещины не образуются
Устойчивость к температурам (при окончательном отверждении)	ок. +300 °C (+572 °F) (после +100 °C / 212 °F возможно легкое изменение окраски)	ок. +400 °C (+752 °F)	ок. +240 °C (+464 °F)
Грунтовка	WEICON Защитное покрытие Цинк, Защитная грунтовка Цинк	не требуется	не требуется
Срок хранения	12-18 месяцев	12–18 месяцев	12–18 месяцев



Очиститель поверхностей

Для предварительной обработки склеиваемых поверхностей

WEICON Очиститель поверхностей используется для очистки и обезжиривания поверхностей перед склеиванием и герметизацией продуктами WEICON.

Очиститель поверхностей можно использовать на таких материалах как металл, стекло, керамика и большинство пластмасс.

Его можно использовать, например, для очистки и обезжиривания деталей машин в ходе технического обслуживания.



5 л ✓
15207005

10 л ✓
15207010

30 л ✓
15207030

Очиститель электроконтактов

Очищает и обезжиривает электронные или механические детали

WEICON Очиститель электроконтактов — это специальный очиститель для быстрой и эффективной очистки и обезжиривания загрязненных или заржавевших контактов любого типа. Очиститель электроконтактов разработан специально для очистки электронных и механических деталей. Смесь специального состава с высококачественными растворителями удаляет оксидные и сульфидные пленки, окалину, а также смолистые или сажистые отложения пыли. Он снижает падение напряжения и повышает электропроводность. Удаляется грязь, которая может вызвать токи поверхностной утечки.

WEICON Очиститель электроконтактов можно использовать на электротехнических и механических устройствах и деталях, таких как электромашины, измерительные приборы, инструменты, весы, выключатели и датчики, электрические штекерные соединители, контакты, реле и распределительные устройства.



5 л ✓
15212005

10 л ✓
15212010

30 л ✓
15212030

Очиститель форм

Специальный очиститель на основе высокоактивных органических растворителей

WEICON Очиститель форм эффективно удаляет воск, силиконы, масла, незатвердевшие остатки полиуретана и другие загрязнения с форм из пластмассы, стали или алюминия.

5 л ✓
15203505

10 л ✓
15203510

30 л ✓
15203530



Очиститель Fast Cleaner



Чистящее и обезжиривающее средство для областей, требующих особой осторожности

Очиститель Fast Cleaner имеет регистрацию NSF для использования в пищевой сфере и, таким образом, может использоваться в качестве чистящего и обезжиривающего средства для удаления грязи в ходе ремонтных работ, а также для удаления клея в пищевой промышленности, при производстве продуктов питания и напитков, а также в фармацевтической и косметической промышленности. Очиститель Fast Cleaner используется для очистки и обезжиривания поверхностей, которые должны быть склеены или герметизированы клеящими и уплотнительными материалами WEICON или же покрыты металлическими спреями WEICON.

Очиститель Fast Cleaner имеет нейтральное значение параметра pH и может использоваться с такими материалами, как металлы и стекло, керамика и большинство резин и пластмасс.



NSF K1: Solvent cleaners – Nonprocessing area products;
 NSF K3: Solvent cleaners – Adhesives/glue removers

5 л ✓
15215005

10 л ✓
15215010

30 л ✓
15215030

Технические составы

Очистители и средства для обезжиривания

Удалитель герметика и клея*

Удаляет остатки герметика и клея

Удаляет старые остатки герметика и затвердевшего клея, а также лаки и краски. Применяется на металле, дереве, стекле, керамике, полиэтилене и полипропилене (в том числе и на вертикальных поверхностях).

На чувствительных пластмассах, таких как ПВХ, синтетика, линолеум и т. д. он не применяется.



5 л ✓
15213005

10 л ✓
15213010

30 л ✓
15213030

*



Не распылять с помощью WEICON WSD 400 и WPS 1500. Только намазывать кистью и/или наносить.

Очиститель S

Средство для очистки и обезжиривания всех металлов, стекла, керамики и многих пластмасс

WEICON Очиститель S очищает и обезжиривает поверхности и испаряется весь без остатка. Очиститель S можно использовать на всех металлах, стекле, керамике и большинстве пластмасс.



Его можно использовать для очистки и обезжиривания поверхностей перед грунтовкой и нанесением лака, для очистки деталей машин или перед использованием других продуктов WEICON, когда жирная поверхность может оказывать негативное влияние.

5 л ✓
15200005

10 л ✓
15200010

30 л ✓
15200030



Технические характеристики

	Очиститель поверхностей	Очиститель форм	Очиститель электроконтактов	Очиститель Fast Cleaner	Удалитель герметика и клея	Очиститель S
Цвет	бесцветный	бесцветный	бесцветный	бесцветный	розовый	бесцветный
Запах	цитрусовый	цитрусовый	почти без запаха	растворитель	растворитель	апельсин
Устойчивость к температурам	---	---	---	от -10 °C до +50 °C (от +14 °F до +122 °F)	---	---
Срок службы, мин.	24 месяца	24 месяца	24 месяца	24 месяца	12 месяца	24 месяца
Характеристики	испаряется без остатка	испаряется без остатка	испаряется без остатка	допуск NSF K1/K3	очень эффективный	испаряется без остатка
Пригоден для использования с	WSD 400 и WPS 1500	WSD 400 и WPS 1500	WSD 400 и WPS 1500	WSD 400 и WPS 1500	---	WSD 400 и WPS 1500



Очиститель тормозов

Универсальный очиститель для автомобильной отрасли

WEICON Очиститель тормозов — это универсальный очиститель для удаления грязи и обезжиривания тормозных дисков. Испаряется весь без остатка.

Очиститель тормозов быстро и просто обезжиривает и очищает металлы, стекло и многие пластмассы, а также удаляет грязь, содержащую масло и смазку. WEICON Очиститель тормозов можно использовать на тормозах (на барабанном и дисковом тормозе, на накладках, тормозных колодках, цилиндрах, пружинах и втулках), на муфтах сцепления (фрикционных накладках и деталях муфт) или на компонентах двигателя (на карбюраторах, бензиновых и масляных насосах, коробках передач и т. д.).



5 л 15201005

10 л 15201010

30 л 15201030

Очиститель для элементов оборудования и запасных частей

Специально разработанный очиститель с высокой температурой вспышки (> +60 °C / 140 °F)

WEICON Очиститель для элементов оборудования и запасных частей представляет собой специально разработанный очиститель с высокой температурой вспышки (> +60 °C / 140 °F) действующего вещества и длительным временем воздействия для удаления крупных маслянистых, смолистых и жирных загрязнений. Благодаря высокой температуре вспышки очиститель соответствует прежней классификации AIII VbF, соответствует рекомендациям профессиональных союзов в отношении техники безопасности и не содержит ацетон, бутанол, этилацетат и пр.

Он быстро и качественно очищает детали для монтажа, агрегаты, конструктивные элементы и инструменты всех видов, удаляет масла, смазки и грязь со всех металлических деталей и очищает тормоза, муфты, детали двигателей и т. п. в автомобильной отрасли.

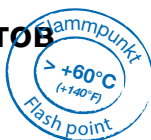

5 л 15211005

10 л 15211010

30 л 15211030

Очиститель пластика

Для чувствительных поверхностей

WEICON Очиститель пластика очищает и обезжиривает поверхности и испаряется весь без остатка. Он служит для очистки и обезжиривания чувствительных поверхностей таких материалов как пластмассы*, резины или металлические детали с порошковым покрытием. Очиститель пластика можно использовать на оконных рамах, жалюзях, пластмассовых профилях, уплотнениях или лакированных поверхностях во многих областях промышленности.

5 л 15204005

10 л 15204010

30 л 15204030

*Перед использованием проверить совместимость материалов



Клеи / Герметики
Технические спреи
Технические составы
Монтажные пасты
Высокоэффективные смазки
WEICON TOOLS®
Прочее

Технические составы

Очистители и средства для обезжиривания

Универсальный очиститель

Не содержит растворители и фосфаты, биологически разлагаемый

WEICON Универсальный очиститель очищает и обезжиривает все металлы, пластмассы, резины, стекло, керамику и дерево. Эффективно удаляет смазку, масло, смолу, сажу, воск, никотин, следы от насекомых, брызги битума и дегтя. Универсальный очиститель не содержит растворители, эмульгаторы и фосфаты, совместим с маслоуловителями (ÖNORM B 5105) и согласно директивам ЕС биологически разлагается. Он имеет высокую концентрацию и может разбавляться водой в соотношении 1:40 (макс.). Он содержит некоторые тенсиды, не образующие пену, и может использоваться не только для ручной очистки, но и в очистителях высокого давления, машинах для мойки деталей и опрыскивателях (например, в распылителе с ручным насосом WPS 1500). Специальные составляющие обеспечивают временную защиту от коррозии.



500 мл ✓ 15205500 5 л ✓ 15205005 10 л ✓ 15205010 30 л ✓ 15205030

	Рекомендуемая концентрация для использования				
	неразбавленный	1:10	1:20	1:30	1:40
Детали из алюминия					•
Смотровые ямы		•			
Смазка, сажа брызги битума и дегтя	•				
Детали из хрома, нержавеющей стали и пластмасс				•	
Остатки дизельного топлива	•				
Следы от насекомых		•			
Полы в производственных помещениях, автопогрузчики				•	
Жесткие напольные покрытия		•			
Грузовые автомобили (в том числе тенты)		•			
Машины, двигатели, масло / остатки масла		•			
Детали для ремонта					•
Удаление смазки со стали			•		
Оборудование для мастерских				•	
Станки				•	

Технические характеристики

	Очиститель тормозов	Очиститель пластика	Очиститель для элементов оборудования и запасных частей	Универсальный очиститель	Цитрусовый очиститель
Цвет	бесцветный	бесцветный	бесцветный	голубой	бесцветный
Запах	цитрусовый	цитрусовый	растворитель	почти без запаха	цитрусовый
Устойчивость к температурам	---	---	---	от +5 до +90 °C (от +41 °F до +194 °F)	---
Срок службы, мин.	24 месяца	24 месяца	24 месяца	24 месяца	24 месяца
Характеристики	испаряется без остатка	для чувствительных пластиковых поверхностей	высокая температура вспышки (> 60 °C / +140 °F)	не содержит растворители, совместим с маслоуловителями, биологически разлагаемый	для чувствительных поверхностей
Пригоден для использования с	WSD 400 и WPS 1500	WSD 400 и WPS 1500	WSD 400 и WPS 1500	WPS 1500	WSD 400 и WPS 1500

Цитрусовый очиститель

Универсальный очиститель на основе экстракта из цитрусовой кожуры

WEICON Цитрусовый очиститель очищает машины и установки, приборы точной механики, а также прецизионные механизмы в промышленности и мелком ручном производстве. Цитрусовый очиститель без проблем удаляет остатки клея, следы масел, смазок, смолы, дегтя, смазочных материалов, а также остатки резины и резиновую пыль. Цитрусовый очиститель WEICON можно использовать для удаления записей, сделанных карандашом, шариковой ручкой и фломастером.



Он очищает самые разнообразные поверхности, такие как металл, пластмасса, стекло, керамика, а также лакированные или имеющие покрытие поверхности. WEICON Цитрусовый очиститель имеет универсальное применение и может использоваться, например, в промышленности и мелком ручном производстве, в строительстве окон, в общественных учреждениях и в транспорте, на строительных предприятиях и в домашнем хозяйстве.

5 л ✓ 15210005 10 л ✓ 15210010 30 л ✓ 15210030

Средство для ухода за нержавеющей сталью

Имеет антистатическое действие

WEICON Средство для ухода за нержавеющей сталью разработано специально для очистки, ухода и защиты матовых и полированных поверхностей из нержавеющей стали в помещениях и на улице, имеет антистатическое действие.

Средство для ухода за нержавеющей сталью удаляет и препятствует возникновению отпечатков пальцев, удаляет пленки смазки, например, на вытяжных колпаках, чистит не оставляя полос даже большие поверхности, образует устойчивую защитную пленку, отталкивает воду и препятствует налипанию новой грязи.

5 л ✓
15590005

10 л ✓
15590010

30 л ✓
15590030

Металл-Флюид

Универсальное применение: очистка, уход, защита

WEICON Металл-Флюид представляет собой средство для ухода и очистки матовых и полированных поверхностей внутри помещений, сертифицирован NSF. Металл-Флюид обеспечивает уход, защищает и очищает как металлические поверхности, так и поверхности керамики, дерева, стекла и пластмасс. Вытравленные и напечатанные надписи, а также пластиковые поверхности и резиновые уплотнители не растворяются и не размягчаются.



Non-food
Compounds Registration
Programme
Category Code: A7, C1



100 мл ✓
15580100

500 мл ✓
15580500

5 л ✓
15580005

10 л ✓
15580010

30 л ✓
15580030



Технические составы

Защита и уход

Технические характеристики

	Средство для ухода за нержавеющей сталью	Металл-Флюид
Цвет	бесцветный	молочный
Запах	растворитель	почти без запаха
Устойчивость к температурам	от -20 до +130 °C (от -4 °F до +266 °F)	от -10 до +150 °C (от +14 °F до +302 °F)
Срок службы, мин.	24 месяца	24 месяца
Характеристики	имеет антистатическое действие, специально для наружных работ	имеет антистатическое действие, специально для внутренних работ
Пригоден для использования с	WSD 400 и WPS 1500	ручными распылителями, WSD 400 и WPS 1500



WEICON Ручной распылитель
15842001

Примерно на 500 мл продуктов WEICON, не содержащих растворители и минеральные масла.

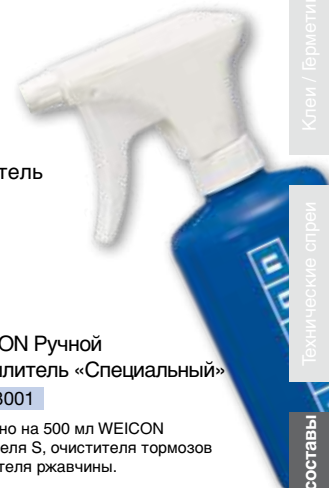

WEICON Ручной распылитель «Специальный»
15843001

Примерно на 500 мл WEICON очистителя S, очистителя тормозов и удалителя ржавчины.





Удалитель ржавчины

С 6-кратным действием

WEICON Удалитель ржавчины благодаря своему 6-кратному действию незаменим при ремонте, уходе и техобслуживании. Благодаря очень хорошей проникающей способности удалитель ржавчины проникает даже в мельчайшие полости.

Освобождает прижавевшие и тугие детали, резьбовые соединения, болты, сочленения и шарниры, надолго защищает от коррозии и окисления. WEICON Удалитель ржавчины смазывает поверхности скольжения, очищает и поддерживает металлические поверхности, механические детали и электрическое оборудование.



- 5 л
15150005
- 10 л
15150010
- 30 л
15150030

Удалитель наклеек

Просто и быстро

WEICON Удалитель наклеек просто и быстро удаляет бумажные этикетки и остатки клея на основе акрилата и каучука. Удалитель наклеек пригоден для многих поверхностей, таких как стекло, металл, дерево, пленка и пластмасса.

Он просто и надежно удаляет самоклеящиеся этикетки, наклейки с ценой (например, при неправильном обозначении), наклейки с адресом или названием продукта, идентификационные наклейки, удаляет остатки наклеек и снимает остатки клея от пленочных этикеток, например, от виньеток на стеклах легковых автомобилей.



- 5 л
15206005
- 10 л
15206010
- 30 л
15206030





Технические составы

Удалители ржавчины и разделительные средства

Разделительная смазка для форм

Смазочное и разделительное средство без силикона

Комбинация высококачественных действующих веществ с высоким смазочным эффектом, состоит из чистых натуральных продуктов. Препятствует прилипанию на пластмассах, металлах, к формам и инструментам.

Разделительную смазку для форм можно использовать при обработке пластмасс, в процессах литья под давлением, прессования и вакуум-формования.



5 л 15450005

10 л 15450010

30 л 15450030

Био-защита для сварки

Не содержит силикон

WEICON Био-защита для сварки не содержит силикон и предназначен для очистки и поддержания чистоты сварочных сопел. Одновременно он защищает свариваемую деталь от воздействия брызг, не нарушая при этом сварной шов.

Био-защита для сварки препятствует налипанию сварочных брызг на газовые сопла и поверхность заготовки, обеспечивает сплошную защиту при сварке и позволяет обойтись без последующей очистки заготовок с помощью шпателя, щетки или зубила. Последующая обработка заготовок, такая как: чернение, гальванизация, анодирование или покрытие лаком, возможна без специальной очистки.



Только при очень сильном разбрызгивании может потребоваться дополнительная очистка, например, с помощью WEICON очистителя S.

5 л 15050005

10 л 15050010

30 л 15050030

Технические характеристики

	Удалитель ржавчины	Удалитель наклеек	Разделительная смазка для форм	Био-защита для сварки
Цвет	бежевый	бесцветный	бесцветный	молочный
Запах	керосин	цитрусовый	растворитель	почти без запаха
Устойчивость к температурам	от -20 до +150 °C (от -4 °F до +302 °F)	---	от -20 до +130 °C (от -4 °F до +266 °F)	от +5 до +90 °C (от +41 °F до +194 °F)
Срок службы, мин.	24 месяца	24 месяца	24 месяца	24 месяца
Характеристики	6-кратное действие	удаляет бумажные и пленочные этикетки	не содержит силикон	негорючий, не содержит силикон
Пригоден для использования с	WSD 400 и WPS 1500	WSD 400 и WPS 1500	ручными распылителями, WSD 400 и WPS 1500	WSD 400 и WPS 1500



W 44 T®

Универсальное масло многократного действия

WEICON W 44 T® представляет собой универсальное масло, в котором благодаря специальному составу действующего вещества и выдающимся проникающим свойствам объединены в одном продукте функции защиты от коррозии, вытеснения воды, смазки, консервации и очистки.

W 44 T® освобождает заклинившие резьбовые соединения, болты, элементы арматуры и вентили, проникает внутрь и удаляет ржавчину, вытесняет влагу с электрических проводов, препятствует возникновению токов поверхностной утечки и облегчает запуск влажных двигателей. Оно устраняет поскрипывания и потрескивания в шарнирах, направляющих, опорах, а также в сочленениях и муфтах любого типа, очищает грязные металлические поверхности.

W 44 T® оставляет после себя долговечную пленку, которая не мажется, не клеится и не притягивает пыль, защищает все инструменты, машины, а также электрические и механические точные приборы и поддерживает их работоспособность.



5 л ✓
15251005

10 л ✓
15251010

30 л ✓
15251030



Технические составы

Смазочные и универсальные масла

AT-44

С суперсилой ПТФЭ, не содержит силикон

WEICON AT-44 благодаря специальному составу действующего вещества и очень низкому коэффициенту трения объединил в одном продукте функции защиты от коррозии, очистки, вытеснения воды, смазки и консервации.



AT-44 освобождает заклинившие резьбовые соединения, болты, элементы арматуры и вентили, вытесняет влагу с электрических проводов, препятствует возникновению токов поверхностной утечки и облегчает запуск влажных двигателей.

AT-44 устраняет поскрипывания и потрескивания в шарнирах, направляющих, опорах, а также в сочленениях и муфтах любого типа, очищает грязные поверхности и оставляет после себя долговечную пленку, которая не мажется, не клеится и не притягивает пыль, защищает все инструменты, машины, а также электрические и механические точные приборы и поддерживает их работоспособность.

WEICON AT-44 практически неограниченно используется в цехах, в автомобильной отрасли, судоходстве, электропромышленности и сельском хозяйстве, в быту и в хобби.

5 л ✓
15250005

10 л ✓
15250010

30 л ✓
15250030

Технические характеристики

	W 44 T®	AT-44
Цвет	желтоватый	желтоватый
Запах	ваниль	ваниль
Устойчивость к температурам	от -50 до +210 °C (от -58 °F до +410 °F)	от -50 до +210 °C (от -58 °F до +410 °F)
Срок службы, мин.	24 месяца	24 месяца
Характеристики	универсальное масло многократного действия	высокоэффективное смазочное масло с ПТФЭ
Пригоден для использования с	ручными распылителями, WSD 400 и WPS 1500	WSD 400 и WPS 1500





Био-Флюид*



Свидетельство о безопасности продукта при его непосредственном использовании в пищевой сфере согласно USDA H1 (United States Department of Agriculture — Министерство сельского хозяйства США)

Высокоочищенное минеральное масло

WEICON Био-флюид представляет собой не содержащее смолы и кислоты медицински чистое вазелиновое масло, разработанное специально для смазки и технического ухода. Продукт прозрачный как вода, не содержит растворители, нейтральный по вкусу и запаху, обладает проникающей способностью, отталивает воду и сертифицирован NSF.

Био-флюид снижает трение и износ, убирает скрипение, защищает от коррозии и удаляет грязь и ржавчину. Он может использоваться для смазки, защиты и техобслуживания прецизионных механизмов, в качестве распылительного масла для производственного и фасовочного оборудования, в качестве смазки для фасовочного и упаковочного оборудования, а также везде, где возможен случайный, технически неизбежный контакт с продуктами питания или их упаковкой. WEICON Био-флюид разработан специально для использования при производстве продуктов питания и напитков, в фармацевтической и косметической промышленности.



Bio-Cut

Масло для резки всех видов металлов

WEICON Bio-Cut для резки деталей не содержит минеральные масла, соответствует классу водоопасности 1 (самооценка согласно VwVwS) и легко биологически разлагается.

Благодаря своему особенно высокому смазочному действию Bio-Cut позволяет работать на высоких скоростях резки, повышает срок службы и, следовательно, производительность инструмента.

Ее можно использовать при сверлении, точении, фрезеровании, развертывании, пилке, штамповке и нарезании резьбы во всех областях промышленности.



5 л ✓
15600005

10 л ✓
15600010

30 л ✓
15600030

250 мл ✓
15750002

5 л ✓
15750005

10 л ✓
15750010

30 л ✓
15750030

* Не распылять с помощью WEICON WSD 400 и WPS 1500. Только намазывать кистью и/или наносить.





Технические составы Смазочные и универсальные масла

Силиконовая смазка

Смазка и разделитель

WEICON Силиконовая смазка представляет собой смазочное и разделительное средство, а также средство для защиты и ухода за пластмассой, резиной и металлом.

WEICON Силиконовая смазка образует долговечную разделительную пленку и обеспечивает хорошее качество поверхности. Она препятствует прилипанию ремней в ленточных транспортерах, желобах и направляющих скольжения. WEICON Силиконовая смазка защищает электрические контакты от влаги, обеспечивает уход за резиновыми, пластмассовыми и металлическими деталями, защищает резиновые детали от охрупчивания, примерзания и прилипания и обеспечивает легкость хода направляющих сдвижных крыш и сидений, а также роликов ремней безопасности.

5 л  15350005
10 л  15350010
30 л  15350030



Pneuma-Lub





Новинка

Смазка и защита от коррозии с высокой долей ПТФЭ

Как средство для смазки и защиты от коррозии этот продукт является универсальным решением для всех движущихся частей пневматического оборудования и аксессуаров. Его специальная формула с высоким содержанием ПТФЭ делает продукт универсальным для: смазки, защиты от коррозии, очистки, вытеснения влаги и консервации.



Pneuma-Lub применяется не только для установки или обслуживания пневматического оборудования и аксессуаров, но также может использоваться на пневматических инструментах в эксплуатации. Превосходное стойкость к атмосферному влиянию позволяет использовать его также в других секторах, например, в офшорной отрасли.

1 л  15260001
5 л  15260005
10 л  15260010
30 л  15260030

Технические характеристики

	Био-Флюид	Bio-Cut	Силиконовая смазка	Pneuma-Lub
Цвет	бесцветный	бесцветный	бесцветный	желтоватый
Запах	почти без запаха	почти без запаха	растворитель	ваниль
Устойчивость к температурам	от -25 до +120 °C (от -13 °F до +248 °F)	до +200 °C (+392 °F)	от -50 до +250 °C (от -58 °F до +482 °F)	от -50 до +210 °C (от -58 °F до +410 °F)
Срок службы, мин.	24 месяца	24 месяца	24 месяца	24 месяца
Характеристики	соответствует: степень чистоты DAB 10, USDA H 1, инструкция FDA, рекомендованный список FDA	не содержит минеральные масла, легкая способность к биологическому разложению	силиконовое масло	высокоэффективное смазочное масло с ПТФЭ
Пригоден для использования с	---	WSD 400	WSD 400 и WPS 1500	WSD 400 и WPS 1500



Определитель утечки газа

Негорючий, не корродирует, не раздражает кожу, проверен DIN-DVGW, соответствует норме DIN EN 14291



WEICON Определитель утечки газа служит для быстрого, удобного и надежного обнаружения негерметичности (трещин или пористых участков) в напорных трубопроводах.

Определитель утечки газа не образует никакие опасные соединения с такими газами как диоксид углерода (CO₂), пропан, бутан, ацетилен, кислород, коммунальный и природный газ.

Его можно использовать везде, где ведутся работы со сжатым воздухом, природным или сжиженным газом, где могут возникнуть негерметичные места в арматуре, резьбовых соединениях и подключениях, а также в качестве средства повышения безопасности пневматических тормозов и газопроводов.



Технические характеристики

Цвет	молочный
Запах	почти без запаха
Устойчивость к температурам	до +50 °C (+122 °F)
Срок службы, мин.	24 месяца
Характеристики	проверен DVGW для использования с кислородом и CO ₂
Пригоден для использования с	WSD 400 и WPS 1500

5 л ✓
15400005

10 л ✓
15400010

30 л ✓
15400030



Клеи / Герметики
Технические смеси
Технические составы
Монтажные пасты
Высокоэффективные смазки
WEICON TOOLS®
Прочее

Технические составы

Распылитель WPS 1500 с уплотнениями из ЭПДМ
15841500

Пополняемый пластмассовый распылитель со специальными уплотнениями, рассчитан примерно на 1 300 мл жидкого действующего вещества.

Распылитель WPS 1500 с уплотнениями из ВИТОНА
15841500-V

Пополняемый пластмассовый распылитель с комплектом уплотнений из ВИТОНА, специально для удалителя ржавчины WEICON, WEICON W44T и WEICON AT44



Трубка-удлинитель на 30 см с форсункой
15841501



WSD 400 Пневматический аэрозольный баллон

WSD 400 Пополняемый аэрозольный баллон, который можно использовать с большинством жидких действующих веществ WEICON.

Заправка сжатым воздухом выполняется через адаптер (принадлежность) от сети сжатого воздуха (оптимальное рабочее давление 7,5 бар).

К программе принадлежностей для WSD 400 относятся:

- адаптер для заправки от любой производственной сети сжатого воздуха
- распылительный комплект с 4 различными распылительными головками и шариковым клапаном с всасывающей трубой.

Распылитель WPS 1500

WPS 1500; пополняемый распылитель. Давление в баллоне с жидкостью создается путем нагнетания чистого воздуха с помощью поршневого штока. Встроенный предохранительный клапан открывается автоматически при превышении допустимого рабочего давления (макс. 4 бар).

Нажатия кнопки распыления достаточно для создания равномерной и постоянной струи действующего вещества. Поворотом гайки сопла можно плавно регулировать интенсивность и форму распыления от струи до мелкого тумана.

К программе принадлежностей для WPS 1500 относятся:

- пластиковый удлинитель длиной 30 см с соплом диаметром 0,8 мм
- комплект уплотнений



Пневматический аэрозольный баллон WSD 400
15811400

Комплект из 4 распылительных головок
15811002

Заправочный штуцер / адаптер
15810001



	WSD 400	WPS 1500
Объем баллона:	600 мл	1500 мл
Заправочное количество, макс.:	400 мл	1300 мл
Рабочее давление:	5 - 10 бар	4 бар
Разрывное давление:	42 бар	---
Давление деформации:	26 - 27 бар	---
Материал:	баллон и распылительная головка из алюминия	баллон из небуьющегося полиэтилена, распылительная головка и вставки из полипропилена, армированного стекловолокном полиамида и нержавеющей стали



Технические характеристики

	Цинковая защитная грунтовка	Цинковое покрытие	Алюминиевое покрытие
Оттенок / степень блеска:	цинк серый / матовый	горячее цинкование / металлический блеск	алюминий / металлический блеск
Основа:	эфир эпоксидной смолы	алкидная смола	алкидная комбинация
Пигмент:	цинковый пигмент (D50 4 мкм)	цинковый и алюминиевый пигмент (D50 25 мкм)	алюминиевый пигмент (D50 16 мкм)
Чистота пигмента:	ок. 98,5 %	ок. AL 99,5 % и ZN 99,9 %	ок. 99,5 %
Удельный вес:	1,96 г/см ³	1,25 г/см ³	1,00 г/см ³
Доля металла в сухой пленке:	ок. 60,5 %	ок. 58,5 %	ок. 32,0 %
Вязкость* (DIN EN ISO 2431) / консистенция:	ок. 70 с для отверстия 4 мм / пригодный для намазывания	ок. 70 с для отверстия 4 мм / пригодный для намазывания	ок. 120 с для отверстия 4 мм / пригодный для намазывания
Температура обработки:	от +18 °C до +30 °C (от +64 °F до +86 °F)		
Расход:	ок. 120 мл/м ²		ок. 150 мл/м ²
Вязкость для распыления:	10–20 % универсального разбавления		
Время высыхания (до неприлипания пыли):	30 мин	60 мин	60 мин
Полное отверждение*:	12 ч		
Возможность покрывания лаком / шпаклевания*:	12 ч		
Конечная прочность*:	48 ч		
Минимальная толщина слоя:	50 мкм	30 мкм	20 мкм
Решетчатый надрез (DIN 53151):	параметр от GT 0 до GT 1		
Коррозионное испытание в соляном тумане (DIN 50021, DIN EN ISO 9227)	400 ч	200 ч	100 ч
Испытание изгибанием вокруг оправки, оправка 5 мм (DIN EN ISO 1519):	волосяные трещины не образуются		
Устойчивость к температурам после достижения конечной твердости:	ок. +400 °C (+752 °F)	ок. +240 °C (+464 °F)	ок. +300 °C (+572 °F) (после +100 °C / +212 °F возможно легкое изменение окраски)
Грунтовка:	не требуется		WEICON Цинковое покрытие / краска на основе цинковой пыли
Срок хранения**:	12–18 месяцев		
Форма поставки:	баллон 375 мл и 750 мл		
Классификация согласно директиве 2004/42 EG, категория «A/I» однокомпонентные специальные лаки:	< 500 г/л VOC (Volatile Organic Compounds — летучие органические соединения)		

* +20 °C (+68 °F) температура баллона и поверхности, относительная влажность воздуха 50 %.

** При постоянной комнатной температуре +20 °C (+68 °F) и хранении в сухом месте. Это относится к закрытым оригинальным емкостям, на которые не действует прямо или косвенно солнечное излучение.

Технические составы

Технические характеристики

	Цвет	Запах	Устойчивость к температурам	Срок службы, мин. (месяцев)*	Характеристики
AT-44	желтоватый	ваниль	от -50 °C (-58 °F) до +210 °C (+410 °F)	24	высокоэффективное смазочное масло с ПТФЭ
Bio-Cut	бесцветный	почти без запаха	до +200 °C (+392 °F)	24	не содержит минеральные масла, легкая способность к биологическому разложению
Био-Флюид	бесцветный	почти без запаха	от -25 °C (-13 °F) до +120 °C (+248 °F)	24	соответствует: степень чистоты DAB 10, USDA H1, инструкция FDA, рекомендованный список FDA, сертифицирован NSF
Био-защита для сварки	молочный	почти без запаха	от +5 °C (+41 °F) до +90 °C (+194 °F)	24	негорючий, не содержит силикон
Очиститель тормозов	бесцветный	цитрусовый	---	24	испаряется без остатка
Корро-защита	бесцветный	растворитель	от -20 °C (-4 °F) до +80 °C (+176 °F)	24	проверен RWTÜV (Rheinisch-Westfälische Technische Überwachungsverein), на основе воска
Очиститель Fast Cleaner	бесцветный	бесцветный	от -10 °C до +50 °C (от +14 °F до +122 °F)	24	допуск NSF K1/K3
Цитрусовый очиститель	бесцветный	цитрусовый	---	24	для чувствительных поверхностей
Удалитель герметика и клея	розовый	растворитель	---	12	очень эффективный
Средство для ухода за нержавеющей сталью	бесцветный	растворитель	от -20 °C (-4 °F) до +130 °C (+266 °F)	24	имеет антистатическое действие, специально для наружных работ
Удалитель наклеек	бесцветный	цитрусовый	---	24	удаляет бумажные и пленочные этикетки
Очиститель форм	бесцветный	цитрусовый	---	24	испаряется без остатка
Разделительная смазка для форм	бесцветный	растворитель	от -20 °C (-4 °F) до +130 °C (+266 °F)	24	не содержит силикон
Определитель утечки газа	молочный	почти без запаха	от 0 °C (+32 °F) до +50 °C (+122 °F)	24	проверен DVGW, пригоден для использования с кислородом и CO ₂
Pneuma Lub	желтоватый	ваниль	от -50 °C (-58 °F) до +210 °C (+410 °F)	24	высокоэффективное смазочное масло с ПТФЭ
Металл-Флюид	молочный	почти без запаха	от -10 °C (+14 °F) до +150 °C (+302 °F)	24	имеет антистатическое действие, специально для внутренних работ
Очиститель поверхностей	бесцветный	цитрусовый	---	24	испаряется без остатка
Очиститель пластика	бесцветный	цитрусовый	---	24	для чувствительных пластиковых поверхностей
Очиститель S	бесцветный	апельсин	---	24	испаряется без остатка
Удалитель ржавчины	бежевый	керосин	от -20 °C (-4 °F) до +150 °C (+302 °F)	24	6-кратное действие
Силиконовая смазка	бесцветный	растворитель	от -50 °C (-58 °F) до +250 °C (+482 °F)	24	силиконовое масло
Очиститель для заготовок и монтажа	бесцветный	растворитель	---	24	высокая температура вспышки (> +60 °C / +140 °F)
W 44 T®	желтоватый	ваниль	от -50 °C (-58 °F) до +210 °C (+410 °F)	24	универсальное масло многократного действия
Универсальный очиститель	синий	почти без запаха	от +5 °C (+41 °F) до +90 °C (+194 °F)	24	не содержит растворители, совместим с маслословителями, биологически разлагаемый

* При постоянной комнатной температуре +20 °C (+68 °F) и хранении в сухом месте. Это относится к закрытым оригинальным емкостям, на которые не действует прямо или косвенно солнечное излучение.

Монтажные пасты

Продукт	Страница
Anti-Seize	226
Anti-Seize High-Tech	226
Медная паста	227
Anti-Seize Никель	227



Anti-Seize

Монтажные пасты

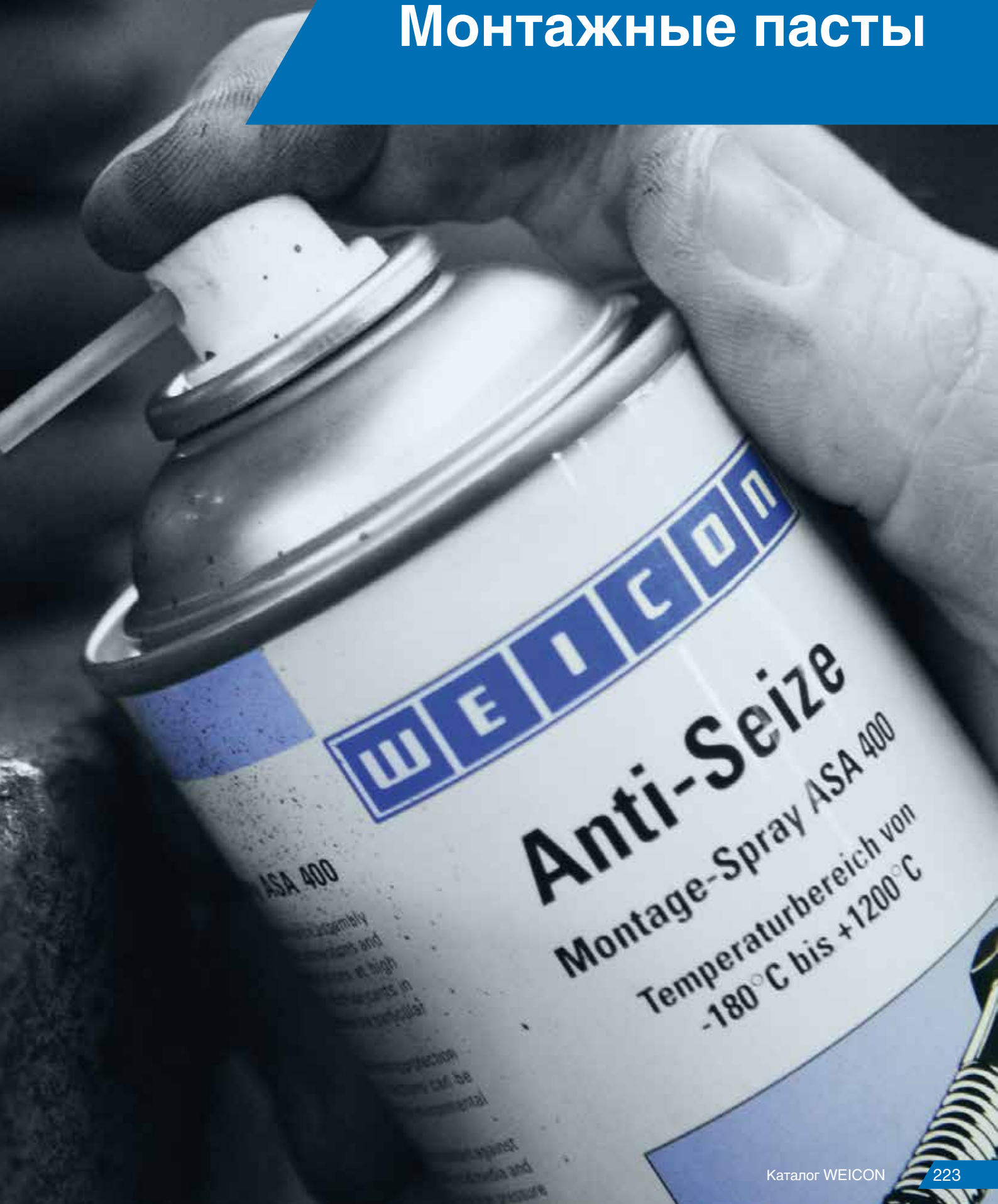

ASA 400

WEICON

Anti-Seize

Montage-Spray ASA 400

Temperaturbereich von
-180°C bis +1200°C



Anti-Seize

Самые разнообразные факторы влияния, например, влажность или трение, всегда приводят к возникновению коррозионных повреждений, заклиниванию и износу в машинах и установках.

При сложных условиях применения, таких как

- **высокие рабочие температуры**
- **высокая нагрузка давлением**
- **использование снаружи**

такие явления нельзя избежать. Следствием являются ремонт и техническое обслуживание, требующие больших затрат.

WEICON Anti-Seize монтажные пасты разработаны специально для таких условий. Они используются в качестве защитного, разделительного и смазочного материала для деталей, подвергающихся высоким нагрузкам, особенно высоким температурам.

Оптимально согласованные между собой твердые компоненты и подобранные присадки позволяют использовать такие продукты в самых разнообразных областях.

Традиционные разделительные или смазочные средства, такие как минеральные масла и минеральные консистентные смазки, зачастую не в состоянии обеспечить в сложных условиях достаточную смазку и защиту.

Базовыми компонентами в продуктах WEICON Anti-Seize являются синтетические масла, в которых содержание серы гораздо меньше, чем в продуктах с минеральными маслами.

Благодаря этому при температурах от +200 °C (+392 °F) до +250 °C (+482 °F) возможно полное испарение масла без остатка. Это особенно важно для нержавеющей стали (например, нержавеющей стали VA) для предотвращения коррозионного растрескивания под напряжением. Такие последствия часто возникают под действием агрессивных химикатов или других сред.

Клеи / Герметики

Технические спреи

Технические составы

Монтажные пасты

Высокоэффективные смазки

WEICON TOOLS®

Прочее

Монтажные пасты



Поэтому для целесообразной и экономичной эксплуатации технического оборудования надежная защита деталей и конструкций из стали и других металлов является обязательной.

Благодаря специальному составу и мельчайшему помолу твердых веществ, содержащихся в продукте WEICON Anti-Seize, шероховатости на защищаемой поверхности полностью заполняются, даже при толщине слоя всего 12 мкм. Только абсолютно закрытая поверхность гарантирует эффективную защиту от коррозии. В специальных случаях применения, например, во фланцевых соединениях, благодаря этому обеспечивается дополнительный уплотняющий эффект.

WEICON Anti-Seize защищает от:

- коррозии - заклинивания - износа
- явлений проскакивания
- окисления и посадочной ржавчины
- электролитических реакций («холодной сварки»)

WEICON Anti-Seize не содержит присадки с серой и галогенами, обладает адгезионной прочностью и стойкостью к истиранию, а также устойчив к воздействию горячей, холодной и соленой воды. Кроме того, чрезвычайно низкий коэффициент трения позволяет легко демонтировать машины и установки.

Anti-Seize монтажные пасты представляют собой отличный смазочный материал для деталей, подвергающихся высоким статическим нагрузкам и, при соответствующих интервалах дополнительной смазки, для медленно вращающихся установок.

Поэтому WEICON Anti-Seize, обладая двойной функцией смазочного материала и средства защиты от коррозии, становится средством рационализации, чей эффект проявляется как в экономии времени, так и в снижении расходов.

WEICON Anti-Seize экономичен в использовании. При толщине слоя 0,01 мм достаточно 1 кг, чтобы покрыть площадь примерно 45 м².

Имеются четыре варианта продукта для различных областей применения:

- Anti-Seize
- Anti-Seize High-Tech
- Медная паста
- Anti-Seize Никель



Anti-Seize

Долговременная защита от коррозии, заклинивания и износа

WEICON Anti-Seize устойчив к воздействию высоких температур и обладает чрезвычайно хорошей разделительной способностью.

Anti-Seize используется в качестве средства для защиты, смазки и разделения деталей, подвергающихся высоким нагрузкам. Оптимально согласованные между собой твердые компоненты и подобранные присадки позволяют использовать продукт в самых разнообразных областях.

Anti-Seize защищает от коррозии, заклинивания и износа, явлений проскакивания, окисления, посадочной ржавчины и электролитических реакций («холодной сварки»).

Технические характеристики

	Anti-Seize	Anti-Seize High-Tech
Базовое масло	смесь синтетических масел	медицинское белое масло
Цвет	антрацит	белый
Коэффициент трения, устройство SVR	0,13	от 0,10 до 0,13
Коэффициент трения, общий	0,14 μ	0,13 μ
Коэффициент трения, резьба	0,13 μ	0,11 μ
Коэффициент трения, нижняя сторона головки	0,15 μ	0,14 μ
Тест VKA (DIN 51350), критическая нагрузка	4200 N	3600 N
Тест VKA (DIN 51350), нагрузка сваривания	4400 N	3800 N
Тест VKA (DIN 51350), размер отпечатка полусферы (1 мин. / 1 000 Н)	0,5 мм	0,7 мм
Рабочая пенетрация (DIN ISO 2137)	от 310 до 340 1/10 мм	
Содержание серы (DIN 51400)	< 0,1%	
Водостойкость (DIN 51807)	0 - 90	1 - 90
Устойчивость к температурам	от -180 до +1 200 °C (от -292 до +2 192 °F)	от -40 до +1 400 °C (от -40 до +2 552 °F)
Нагрузка давлением	230 Н/мм² (33 400 фунт/кв. дюйм)	
Плотность при +20 °C (+68 °F) (DIN 51757)	1,16 г/см³	1,42 г/см³
Коррозионное испытание в камере с солевым туманом	> 170 ч	
Теплопроводность	0,3 Вт/м•К	0,7 Вт/м•К
Диэлектрическая прочность	0,47 кВ/мм	0,40 кВ/мм
Удельное сопротивление	1,2 x 10 ¹⁵ Ом/см	1,0 x 10 ¹⁵ Ом/см

Anti-Seize High-Tech

Не содержит металлы, проверен NSF

WEICON Anti Seize High-Tech устойчив к воздействию высоких температур, имеет чрезвычайно хорошую разделительную способность, не содержит металл, нейтрален по отношению ко многим материалам, имеет допуск NSF.

Anti-Seize High-Tech особенно пригоден в тех случаях, когда пасты, содержащие металлы, могут вызвать электролитические реакции, а также в тех случаях, когда никелесодержащие продукты из-за опасности для здоровья или продукты, содержащие металл, из-за неприглядного вида не должны или не могут использоваться.



Свидетельство о безопасности продукта при его непосредственном использовании в пищевой сфере согласно USDA H1 (United States Department of Agriculture – Министерство сельского хозяйства США)



Anti-Seize

Монтажные пасты



	Anti-Seize	Anti-Seize High Tech
10 г ✓ Шприц-дозатор	26000001	-
30 г ✓ Флакон	26000003	26100003
120 г ✓ Банка с кисточкой	26000012	26100012
85 г ✓ Тюбик	26000085	26100085
200 мл ✓ Пресс-упаковка	26000200	-
400 г ✓ Картридж	26000040	26100040
450 г ✓ Банка	26000045	26100045
500 г ✓ Банка с кисточкой	26000050	26100050
1,0 кг ✓ Банка	26000100	26100100
1,8 кг ✓ Ведро	26000180	26100180
5,0 кг ✓ Ведро	26000500	26100500
10,0 кг ✓ Ведро	26000910	26100910
20,0 кг ✓ Ведро	26000920	26100920
100 мл ✓ Спрей	27000100	-
400 мл ✓ Спрей	27000400	27050400

Клеи / Герметики

Технические спреи

Технические составы

Монтажные пасты

Высокореактивные
охлаждающие

WEICON TOOLS®

Прочие



Медная паста

Защитный, разделительный и смазочный материал для деталей, подвергающихся высоким нагрузкам при высоких температурах

WEICON Медная паста представляет собой защитный, разделительный и смазочный материал, устойчивый к воздействию высоких температур, коррозионноустойчивый, обладает высокой адгезией, не содержит серу, свинец и никель.

Медная паста используется в качестве монтажной смазки для резьбовых соединений и поверхностей скольжения любого типа. Она образует на монтажных инструментах, изнашиваемых втулках, винтах, резьбовых, штекерных и байонетных соединениях любого типа эффективную смазочную и разделительную пленку, защищающую рабочие поверхности от коррозии и посадочной ржавчины.

Она может использоваться для снижения вибрации на тормозных колодках и направляющих, разжимных кулаках и штифтах, на полюсных выводах батарей и других электрических соединениях легковых и грузовых автомобилей, на колесных болтах или колесных гайках, на изнашиваемых втулках электрических, пневматических и гидравлических молотов.

Технические характеристики

	Медная паста
Классификация смазок по показателю пенетрации (DIN 51818)	класс NLGI 1 (National Lubricating Grease Institute — Национальный институт смазочных материалов, США)
Цвет	медь
Загуститель	алюминиевое комплексное мыло
Базовое масло	минеральное масло
Твердая смазка	медный шлиф / графит
Коэффициент трения (согласно DIN 946)	0,11–0,13
Коэффициент трения, общий	0,12 мкм
Коэффициент трения, резьба	0,11 мкм
Коэффициент трения, нижняя сторона головки	0,13 мкм
Тест VKA (DIN 51350), нагрузка сваривания	3 200 Н
Плотность	1,1 г/см ³
Кинематическая вязкость базового масла (+40 °C, DIN 51562)	180 мм ² /с
Температура каплепадения (IP 396)	+180 °C (+356 °F)
Рабочая пенетрация (DIN ISO 2137)	от 310 до 340 1/10 мм
Устойчивость к температурам	от -20 до +1 100 °C (от -4 до +2 012 °F)

	Anti-Seize Никель
Базовое масло	синтетическое масло
Цвет	антрацит
Коэффициент трения, устройство SVR	0,16
Коэффициент трения, общий	0,15 μ
Коэффициент трения, резьба	0,14 μ
Коэффициент трения, нижняя сторона головки	0,16 μ
Тест VKA (DIN 51350), критическая нагрузка	---
Тест VKA (DIN 51350), нагрузка сваривания	2000 N
Тест VKA (DIN 51350), размер отпечатка полусферы (1 мин / 1 000 Н)	0,6 мм
Рабочая пенетрация (DIN ISO 2137)	310 до 340
Содержание серы (DIN 51400)	< 0,1%
Водостойкость (DIN 51807)	1 - 90
Устойчивость к температурам	-30 до +1.450°C (-22 до +2642°F)
Нагрузка давлением	230 Н/мм ² (33,400 фунт/кв. дюйм)
Плотность при +20 °C (+68 °F) (DIN 51757)	1,30 г/см ³
Коррозионное испытание в камере с соевым туманом	> 170 ч
Теплопроводность	---
Диэлектрическая прочность	---
Удельное сопротивление	---

Anti-Seize Никель



Монтажная паста для экстремальных условий

Данная паста была разработана специально для защиты материала в экстремальных условиях. Она стойкая, водоотталкивающая и устойчива к пресной, соленой и горячей воде, а также к пару. Высокая доля никеля обеспечивает защиту от разъедающих растворителей, которые содержатся, в частности, в разбавленной соляной кислоте, сере или азотной кислоте. Данный продукт можно использовать в широком температурном диапазоне от -30 °C до +1450 °C.

Anti-Seize Никель служит для защиты от коррозии и в качестве высокоэффективной смазки для статических и динамически сильно нагруженных винтовых соединений и монтажных деталей, а также для применения в медленно вращающихся установках в высокотемпературном диапазоне.

Паста защищает от коррозии, разъедания, износа, эффекта скольжения, окисления и трения, а также от электролитических реакций, так называемого холодного сваривания.

Она может использоваться на уплотнениях, клапанах, резьбовых соединениях, шестернях, подшипниках, форсунках, конвейерных лентах, шпильках, инструментах или цилиндрах.

	Медная паста	Anti-Seize Никель
10 г Шприц-дозатор	-	-
30 г Флакон	26200003	-
120 г Банка с кисточкой	26200012	26050012
85 г Тюбик	26200085	-
200 мл Пресс-упаковка	26200200	-
400 г Картридж	-	26050040
450 г Банка	26200045	26050045
500 г Банка с кисточкой	26200050	26050050
1,0 кг Банка	26200100	26050100
1,8 кг Ведро	-	26050180
5,0 кг Ведро	-	26050500
10,0 кг Ведро	26200910	26050910
20,0 кг Ведро	-	26050920
100 мл Спрей	-	-
400 мл Спрей	27200400	-

Клеи / Герметики
Технические спреи
Технические составы
Монтажные пасты
Высокоэффективные смазки
WEICON TOOLS®
Прочее

Монтажные пасты

Продукты WEICON Anti-Seize и их характеристики в отношении материалов уплотнения (эластомеров)

	Anti-Seize	Anti-Seize High-Tech	Медная паста	Anti-Seize Никель
ACM — акрилатный каучук	++	++	++	++
CR — хлоропреновый каучук	+	+	+	+
CSM — каучук на основе хлорсульфированного полиэтилена	+	+	+	+
ЭПДМ — каучук на основе этилен-пропилен-диен-метилена	--	--	--	--
FKM — фторкаучук	++	++	++	++
NBR — каучук на основе нитрил-бутадиена	++	++	++	++
NR — натуральный каучук	--	--	--	--
SBR — бутадиен-стирольный каучук	--	--	--	--
SQM/VMQ — силиконовый каучук	++	++	++	++

++ устойчив + условно устойчив -- не устойчив

Продукты WEICON Anti-Seize и их характеристики в отношении полимеров

	Anti-Seize	Anti-Seize High-Tech	Медная паста	Anti-Seize Никель
ABS - ABS-сополимер	++	++	++	++
PA - полиамид	++	++	++	++
PC - поликарбонат	--	--	--	--
PE-UHMW - полиэтилен с ультравысокой молярной массой	++	++	++	++
PE-LD - полиэтилен низкой плотности	+	+	+	+
PET - полиэтилентерафталат	++	++	++	++
POM - полиоксиметилен	++	++	++	++
PP - полипропилен	++	++	++	++
PTFE - политетрафторэтилен	++	++	++	++
PUR - полиуретан	+	+	+	+
PVC - поливинилхлорид	++	++	++	++

++ устойчив + условно устойчив -- не устойчив

Указанные характеристики устойчивости основаны на лабораторных исследованиях и литературных данных. В связи с разнообразием используемого сырья с одной стороны и комплексной химической и морфологической структурой полимера с другой стороны нельзя дать никакой гарантии. В критических случаях мы рекомендуем провести испытания и/или обратиться за консультацией в наш технический отдел.

Высокоэффективные жировые смазки

Продукт	Страница
AL-F	234
AL-H	234
AL-T	234
AL-W	234
AL-M	235



Высокоэффективные консистентные смазки

Универсальные смазочные материалы





Универсальные смазки

Даже в наш «высокотехнологичный век» во многих областях промышленности на повестке дня стоят проблемы, обусловленные трением и износом. Следствием являются дорогостоящие ремонтные работы, длительные простои, короткие интервалы техобслуживания и низкий срок службы машин и установок, что ежегодно приводит к чрезвычайно высоким затратам.

Поэтому особенно важно уже на этапе разработки

и проектирования выполнять требования в отношении долговременной эксплуатационной безопасности машин и установок.

При технических расчетах движущихся элементов машин и установок смазочный материал следует учитывать как поддающийся расчету функциональный элемент, который с учетом аспектов трения и износа должен включаться в постановку задачи.

Для эксплуатирующей стороны необходимо гарантировать бесперебойную и безаварийную работу. Срок службы смазываемых деталей машин в значительной степени зависит от выбора и использования правильного смазочного материала.

Поэтому все большее значение приобретают современные высокоэффективные консистентные смазки, соответствующие постоянно возрастающим требованиям к машинам и установкам.

Основное требование к таким высокоэффективным консистентным смазкам заключается в максимальной передаче усилия при минимальном трении и минимальном износе.



Высокоэффективные жировые смазки

Универсальные смазки



Кроме того, зачастую смазки должны обладать и другими свойствами, например, водостойкостью, устойчивостью к воздействию химикатов, совместимостью с пластмассами или защитой от коррозии.

WEICON Универсальные смазочные материалы разработаны специально для таких высоких требований.

Такие материалы надолго защищают от трения и износа и поэтому обеспечивают:

- экстремально долгие интервалы дополнительной смазки
- повышенную функциональную надежность и сохранение параметров машин и производственных установок
- сокращение работ по техническому обслуживанию и ремонту
- повышенную экономичность



При выборе подходящего продукта WEICON необходимо учитывать следующие факторы влияния трибологической системы и их комплексное взаимодействие:

- конструктивные данные, например, вид материала, свойства поверхности, геометрия элементов
- механическая нагрузка, например, скорость, вибрация, давление
- влияние окружающей среды, например, температура, влажность, загрязнения

Кроме того, постоянное совершенствование и адаптация к новейшим запросам практики и окружающей среды гарантируют неизменно высокий стандарт качества.

Клеи / Герметики

Технические спреи

Технические составы

Монтажные пасты

Высокоэффективные смазки

WEICON TOOLS®

Прочее



AL-F

Универсальная высокопроизводительная смазка, допуск NSF

AL-F можно использовать для смазки подшипников качения и скольжения, сочленений, рычагов, направляющих скольжения, шпинделей, шлицевых валов, кулачковых валов, открытых редукторов, червячных передач, а также для смазки в пищевой промышленности.



Свидетельство о безопасности продукта при его непосредственном использовании в пищевой сфере согласно USDA H2 (United States Department of Agriculture — Министерство сельского хозяйства США)



350 g ✓
26550035
Банка

400 g ✓
26550040
Картридж

1,0 кг ✓
26550100
Банка

5,0 кг ✓
26550500
Ведро

25,0 кг ✓
26550925
Ведро

AL-H

Устойчивый к воздействию высоких температур, допуск NSF, нейтральный по вкусу и запаху

WEICON AL-H пригоден для подшипников качения и скольжения, для сочленений, шпинделей, шлицевых валов и систем линейных направляющих при любых скоростях скольжения, допускающих консистентную смазку.



Свидетельство о безопасности продукта при его непосредственном использовании в пищевой сфере согласно USDA H1 (United States Department of Agriculture — Министерство сельского хозяйства США)



400 g ✓
26500040
Картридж

1,0 кг ✓
26500100
Банка

5,0 кг ✓
26500500
Ведро

25,0 кг ✓
26500925
Ведро

Клеи / Герметики
Технические смеси
Технические составы
Монтажные пасты
Высокоэффективные смазки
WEICON TOOLS®
Прочее

AL-T

Долговременная смазка, устойчивость к воздействию высоких температур

WEICON AL-T пригоден для подшипников качения и скольжения, сочленений, рычагов и направляющих скольжения, для шпинделей, шлицевых валов при любых скоростях скольжения, допускающих консистентную смазку. AL-T можно использовать во многих областях промышленности.



400 g ✓
26600040
Картридж

1,0 кг ✓
26600100
Банка

5,0 кг ✓
26600500
Ведро

25,0 кг ✓
26600925
Ведро

AL-W

Специальный смазочный материал, для использования под водой

WEICON AL-W обеспечивает эффективную защиту от агрессивных жидкостей, таких как морская вода или сточные воды, как в морской сфере, так и в других влажных областях. AL-W пригоден для подшипников качения и скольжения, в том числе и при неоднородном трении, для сочленений, рычагов, направляющих скольжения, шпинделей, шлицевых валов, открытых редукторов, червячных передач, цепей и проволочных тросов при любых скоростях скольжения, допускающих консистентную смазку.



400 g ✓
26450040
Картридж

1,0 кг ✓
26450100
Банка

5,0 кг ✓
26450500
Ведро

25,0 кг ✓
26450925
Ведро

Высокоэффективные жировые смазки

Универсальные смазки

AL-M

Крепкая устойчивая к высокому давлению долговечная смазка с молибденом

WEICON AL-M надолго снижает трение и износ и пригоден для подшипников качения и скольжения, сочленений, рычагов и направляющих скольжения, для шпинделей, кулачковых и шлицевых валов, пружин, открытых редукторов, червячных передач при любых скоростях скольжения, допускающих консистентную смазку.



400 g
26400040
Картридж

1,0 кг
26400100
Банка

5,0 кг
26400500
Ведро

25,0 кг
26400925
Ведро

Технические характеристики

	AL-T	AL-M	AL-W	AL-H	AL-F	
Краткое обозначение (DIN 51502):	KPL 2 R -20	KF 2 K-20	KPL 1-2 E -25	KPHC 1P -40	KLF 2K-30	
Классификация смазок по показателям пенетрации (DIN 51818):	класс NLGI 2 (National Lubricating Grease Institute – Национальный институт смазочных материалов, США)	класс NLGI 2 (National Lubricating Grease Institute – Национальный институт смазочных материалов, США)	класс NLGI 1–2 (National Lubricating Grease Institute – Национальный институт смазочных материалов, США)	класс NLGI 1 (National Lubricating Grease Institute – Национальный институт смазочных материалов, США)	класс NLGI 2 (National Lubricating Grease Institute – Национальный институт смазочных материалов, США)	
Основа:	алюминиевое комплексное мыло / минеральное масло	литий-кальциевое мыло / MoS ₂ / минеральное масло	спец. кальциевое мыло / минеральное масло	алюминиевое комплексное мыло / полиальфаолефин	литиевое мыло / минеральное масло	
Цвет:	темно-коричневый	черный	бежевый	желтовато-белый	белый	
Тест VKA (DIN 51 350):	нагрузка сваривания:	2 400 Н	3 200 Н	3 400 Н	1 800 Н	3 600 Н
	критическая нагрузка:	2 200 Н	3 000 Н	3 200 Н	1 700 Н	3 400 Н
	размер отпечатка полушеры (1 мин / 1 000 Н)	2,0 мм	0,5 мм	0,7 мм	0,6 мм	0,8 мм
Фактор скорости ($k_a \cdot n \cdot d_m$):	400 000	250 000	350 000	400 000	350 000	
Рабочая пенетрация (DIN ISO 2137):	265–295 1/10 мм	265–295 1/10 мм	285–315 1/10 мм	310–340 1/10 мм	280 ± 15 1/10 мм	
Водостойкость (DIN 51807):	0–90	1–90	0–40	1–90	1–90	
Устойчивость к температурам:	от -25 °C до +190 °C (от -13 до +374 °F)	от -20 °C до +120 °C (от -4 до +248 °F)	от -25 °C до +80 °C (от -13 до +176 °F)	от -40 °C до +160 °C (от -40 до +320 °F)	от -30 °C до +120 °C (от -22 до +248 °F)	
Температура каплепадения (IP 396):	> 210 °C (+410 °F)	> 170 °C (+338 °F)	> 100 °C (+212 °F)	> 200 °C (+392 °F)	> 190 °C (+374 °F)	
Кинематическая вязкость (DIN 51 562):	+40 °C (+104 °F)	ок. 230 мм ² /с	ок. 185 мм ² /с	ок. 100 мм ² /с	ок. 400 мм ² /с	ок. 100 мм ² /с
	+100 °C (+212 °F)	ок. 16 мм ² /с	ок. 14 мм ² /с	ок. 9 мм ² /с	ок. 40 мм ² /с	ок. 9 мм ² /с
Коррозионное испытание в соляном тумане с отдельными защитными слоями (инструкция Бундесвера, 336 ч / 35 °C, 5 % NaCl):	---	---	без коррозии	---	---	
Тест EMCOR на защиту от коррозии (DIN 51 802):	0/0	0/0	0/0	1/1	0/0	
Плотность при +20 °C (+68 °F) (DIN 51757):	0,94 г/см ³	0,92 г/см ³	0,94 г/см ³	0,93 г/см ³	0,90 г/см ³	
Соответствует:	. / .	. / .	Бундесвер TL 9150-0066, NATO спец. G-460	NSF-H 1, LMBG § 31 и § 21	NSF-H 2, LMBG § 31 и § 5	
Мин. срок хранения (месяцев)*:	24	24	24	24	24	



Таблица выбора типа материала

	AL-T	AL-M	AL-W	AL-H	AL-F
Подшипники качения	•	•	•	•	•
Подшипники скольжения	•	•	•	•	•
Цепи			•		
Сочленения	•	•	•	•	•
Рычаги	•	•	•	•	•
Направляющие скольжения	•	•	•	•	•
Системы линейных направляющих	•			•	
Шпиндели	•	•	•	•	•
Шлицевые валы	•	•	•		•
Кулачковые валы		•			•
Пружины		•			
Открытые редукторы		•	•		•
Червячные передачи		•	•		•
Проволочные тросы			•		



Клеи / Герметики
Технические спреи
Технические составы
Монтажные пасты
Высокоэффективные смазки
WEICON TOOLS®
Прочее

Высокоэффективные жировые смазки

Универсальные смазки

Смазочные материалы WEICON и их характеристики в отношении материалов уплотнения (эластомеров)

	AL-T	AL-M	AL-W	AL-H	AL-F
ACM — акрилатный каучук	++	++	++	++	++
CR — хлоропреновый каучук	+	+	+	+	+
CSM — каучук на основе хлорсульфированного полиэтилена	++	++	++	++	++
ЭПДМ — каучук на основе этилен-пропилен-диен-метилена	--	--	--	--	--
FKM — фторкаучук	++	++	++	++	++
NBR — каучук на основе нитрил-бутадиена	++	++	++	++	++
NR — натуральный каучук	0	--	--	--	--
SBR — бутадиен-стирольный каучук	0	--	--	--	--
SQM/VMQ — силиконовый каучук	++	++	++	++	++

++ устойчив + условно устойчив 0 не проверено, рекомендуются предварительные исследования или тесты на устойчивость -- не устойчив

Смазочные материалы WEICON и их характеристики в отношении полимеров

	AL-T	AL-M	AL-W	AL-H	AL-F
ABS - ABS-сополимер	++	++	++	++	++
CA - ацетат целлюлозы	++	++	++	++	++
EPS - пенополистирол	++	++	++	++	++
PA - полиамид	++	++	++	++	++
PC - поликарбонат	--	--	--	+	--
PE - полиэтилен	++	++	++	++	++
PE-UHMW - полиэтилен с ультравысокой молярной массой	++	++	++	++	++
PE-LD - полиэтилен низкой плотности	+	+	+	++	+
PET - полиэтилентерафталат	++	++	++	++	++
POM - полиоксиметилен	++	++	++	++	++
PP - полипропилен	++	++	++	++	++
PPO - полифениленоксид	++	++	++	++	++
PS - полистирол	+	+	+	++	+
PTFE - политетрафторэтилен	++	++	++	++	++
PUR - полиуретан	+	+	+	++	+
PVC - поливинилхлорид	++	++	++	++	++
TPE - термопластичные эластомеры	0	0	0	0	0

++ устойчив + условно устойчив 0 не проверено, рекомендуются предварительные исследования или тесты на устойчивость -- не устойчив

Указанные характеристики устойчивости основаны на лабораторных исследованиях и литературных данных. В связи с разнообразием используемого сырья с одной стороны и комплексной химической и морфологической структурой полимера с другой стороны нельзя дать никакой гарантии. В критических случаях мы рекомендуем провести испытания и/или обратиться за консультацией в наш технический отдел.

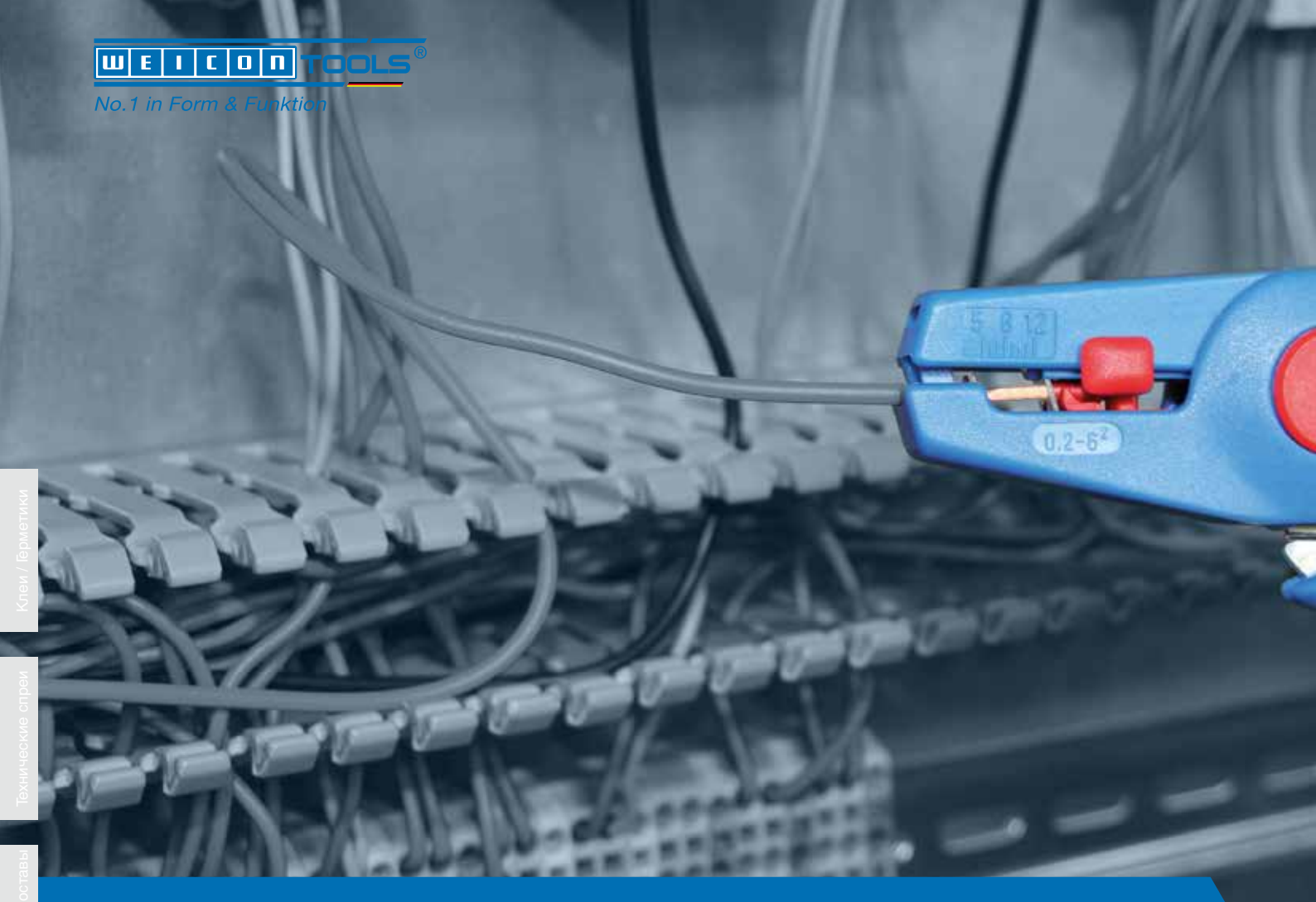

WEICON TOOLS®

Начиная с 1967 года, мы разрабатываем, выпускаем и продаем инструменты для снятия изоляции в широком ассортименте. Сюда относятся кабельные ножи, клещи для снятия изоляции, инструменты для снятия оболочки с кабеля, а также универсальные инструменты. Наши инструменты разработаны для точного, быстрого и безопасного снятия оболочки с кабелей всех стандартных типов. Они имеют знак «Проверено на безопасность» TÜV Nord и разработаны с учетом высоких требований производственной безопасности.

Инструменты специально адаптированы к требованиям профессиональных пользователей, они нашли применение как в мелком ручном производстве, так и в промышленности, и пригодны в том числе для частного использования.



Member of the German ...ol
Industry Association



WEICON TOOLS®

Инструменты для снятия изоляции



Внимание: Работа с инструментами WEICON TOOLS разрешена на кабелях и проводах, не находящихся под напряжением.

Клеи / Герметики

Технические спреи

Технические составы

Монтажные пистолеты

Высокоскоростные
одежды

WEICON TOOLS®

Прочее



Кабельный нож № S 4–28

- Эргономичный корпус
- Бесступенчатая регулировка глубины реза оболочки кабеля
- Точное, быстрое и безопасное снятие оболочки

Новое поколение кабельных ножей с корпусом из высокопрочного пластика для точной и удобной работы.



Серия кабельных ножей S 4 - 28 позволяет точно, быстро и безопасно снимать внешнюю оболочку всех стандартных круглых кабелей диаметром от 4 до 28 мм. Глубина реза оболочки может регулироваться с помощью специального колесика в корпусе. Это предотвращает повреждение кабеля внутри. Благодаря поворотному ножу возможна поперечная и продольная резка оболочки кабеля.



№ S 4 - 28

Безопасность обеспечивается тем, что наружное лезвие убирается в корпус инструмента

- Выдвигаемое лезвие может быть зафиксировано в положении „выдвинуто“ или „задвинуто“

← мм	g	мм ²	Ø мм	№ арт.
145	72	-	4 - 28	50055328



№. S 4 - 28 Multi

В корпус инструмента встроен блок для снятия изоляции круглых проводов

- Изоляция всех стандартных гибких и массивных кабелей диаметром 0.5 - 6 мм²

← мм	g	мм ²	Ø мм	№ арт.
145	61	0,5 - 6 (20 - 10 AWG)	4 - 28	50057328



№. S 4 - 28 Voltage

Встроенный указатель напряжения

- Бесконтактный указатель переменного напряжения в диапазоне 50 В- 600 В со светодиодной индикацией

← мм	g	мм ²	Ø мм	№ арт.
150	69	-	4 - 28	50056328



* The conformity symbol confirms compliance with the valid directives. The EMC directive (2004/108/EG) with norm EN 61326 is complied with. Norm EN 61010-1 is complied with...

Кабельные ножи

Кабельные ножи



- Эргономичный корпус & полностью изолированный
- Бесступенчатая регулировка глубины реза оболочки кабеля
- Точное, быстрое и безопасное снятие оболочки

Новое поколение кабельных ножей с корпусом из высокопрочного пластика. Быстрое и безопасное снятие оболочки всех стандартных круглых кабелей диаметром от 4 до 50 мм. Кабельные ножи имеют эргономичный нескользящий в руках корпус.

№. 4 - 16

Рабочий диапазон Ø 4 - 16 мм

← мм	g	Ø мм	№ арт.
140	84	4 - 16	50050116



№. 8 - 27

Рабочий диапазон Ø 8 - 28 мм

← мм	g	Ø мм	№ арт.
140	92	8 - 28	50050227



№. 4 - 28 H

Крючкообразное лезвие, рабочий диапазон Ø 4 - 28 мм

← мм	g	Ø мм	№ арт.
185	98	4 - 28	50054328



№. 4 - 28 G

Прямое лезвие, рабочий диапазон Ø 4 - 28 мм

← мм	g	Ø мм	№ арт.
195	104	4 - 28	50054428



№. 28 - 35

Изолирующая скоба из высокопрочного синтетического волокна

← мм	g	Ø мм	№ арт.
170	87	28 - 35	50050435



№. 35 - 50

Изолирующая скоба из высокопрочного синтетического волокна

← мм	g	Ø мм	№ арт.
180	90	35 - 50	50050450





Стрипперы для снятия изоляции



Универсальные стрипперы для всех распространенных в продаже видов гибких и жестких монтажных проводов. Встроенный блок ножей для снятия изоляции автоматически настраивается на конкретный размер поперечного сечения жилы, что позволяет быстро и точно зачистить изоляцию.

№. 6

Работа под напряжением до 1000 Вольт*

Штучное испытание согласно нормам VDE IEC 60900



1000 В
IEC: 60900



- Полностью изолированные клещи
- Предельно точная работа благодаря регулируемому ограничителю длины зачистки (5 - 12 мм)
- Стопор фиксирует инструмент в закрытом положении

← мм	g	мм ²	Ø мм	№ арт.
170	105	0,2 - 6 (24 - 10 AWG)	-	51000006

*Инструменты с защитной изоляцией являются основными предпосылками для работы с оборудованием под напряжением. Всегда обращайтесь внимание на правовые нормы и следуйте соответствующим рекомендациям по безопасности!

№. 7 Magic

Универсальный стриппер

Номер патента EP 1 671 407 B1



- Для снятия оболочки круглых кабелей для внутренней проводки и зачистки изоляции жил
- Предельно точная работа благодаря регулируемому ограничителю длины зачистки
- Встроенный резак для проводов диаметром до 3 мм

← мм	g	Круглый кабель	мм ²	№ арт.
170	217	гибкий	0,5 - 16 (20 - 6 AWG)	51000007
		жесткий	0,5 - 10 (20 - 8 AWG)	

№. 5

Легкий и удобный в работе стриппер

- Автоматический
- Предельно точная работа благодаря регулируемому ограничителю длины зачистки (5 - 12 мм)
- Встроенный резак для проводов и кабелей диаметром до 2,0 мм



← мм	g	мм ²	Ø мм	№ арт.
170	107	0,2 - 6 (24 - 10 AWG)		51000005



№. 7-F

Снятие оболочки плоских кабелей для внутренней проводки и изоляции жил

Номер патента EP 1 671 407 B1

- Предельно точная работа благодаря регулируемому ограничителю длины зачистки
- Встроенный резак для проводов диаметром до 3 мм



← мм	g	мм ²	№ арт.
170	220	плоский кабель 0,75 - 4 (18 - 11 AWG)	51001007

Стрипперы и инструменты для снятия оболочки с кабеля

Инструменты для снятия оболочки с кабеля



Инструменты WEICON TOOLS позволяют удобно и точно удалить оболочку на кабелях различных видов.

Данные инструменты могут быть использованы даже в ограниченном пространстве. Результат всегда надежен и четок.

Инструмент №2 для зачистки коаксиального кабеля

Удобны в использовании благодаря эргономичному дизайну

- Бесступенчатое снятие оболочки любых коаксиальных кабелей
- Регулировка глубины реза изоляции не предусмотрена
- Также для гибких кабелей
- Шкала с диапазоном 0 - 17 мм на корпусе



← мм	g	мм ²	Øмм	№ арт.
110	28	-	4,8 - 7,5	52000002



Комбинированный инструмент № 3 для зачистки коаксиального кабеля (Combi-Coax)

Параллельное расположение лезвий позволяет быстро снять оболочку кабеля

- Бесступенчатое снятие оболочки любых коаксиальных кабелей
- Также для гибких кабелей
- Встроенный резак для кабеля диаметром до 8 мм



← мм	g	мм ²	Øмм	№ арт.
125	55	-	4,8 - 7,5	52000003



Инструмент № 16 для снятия оболочки кабеля

Многофункциональный инструмент со сквозным каналом для кабеля

- Круглая и продольная резка, снятие оболочки кабеля
- Выдвигаемое лезвие может быть зафиксировано в положении „выдвинуто“ или „задвинуто“
- Инструмент удобен и не скользит в руках



← мм	g	мм ²	Øмм	№ арт.
125	53	0,5 - 6 (20 - 10 AWG)	8 - 13	52000016



Инструмент № 13 для зачистки круглого кабеля

Удобное и безопасное использование благодаря эргономичному дизайну

- Для всех стандартных круглых кабелей
- Ровный надрез и удаление оболочки кабеля даже в труднодоступных местах
- Без необходимости устанавливать глубину надреза

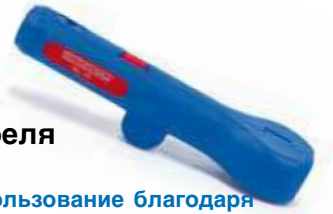

← мм	g	мм ²	Øмм	№ арт.
120	44	-	8 - 13	52000013





Клеи / Герметики

Технические стрепи

Технические составы

Монтажные ласты

Высокоэффективные слесари

WEICON TOOLS®

Прочее



Универсальные стрипперы для снятия оболочки

Мультифункциональные стрипперы WEICON TOOLS выполняют различные задачи: поперечный и продольный разрез оболочки кабеля. Одним инструментом можно снимать оболочку кабеля и зачищать изоляцию жил и круглых проводов.

Стриппер № 100

Универсальный инструмент для снятия оболочки кабеля



- Для различных видов кабелей для внутренней проводки
- Удобен для работы в местах с затрудненным доступом - в разветвительных коробках, в распределительных шкафах и т.д.
- Возможен поперечный и продольный разрез оболочки

←→ мм	g	мм ²	Øмм	№ арт.
140	74	0,5 - 16 (20 - 6 AWG)	4 - 13	51000100

Duo-Crimp № 300

Снятие оболочки проводов и обжим втулочных наконечников в одном инструменте

- Для проводов сечением от 0.5 до 6.0 мм²
- Для втулочных наконечников в инструменте встроены 2 блока для обжима наконечников 0,5-2,5 мм² и 4-6 мм² согласно DIN 46228-2
- Встроенный боковой резак для проводов сечением до 6 мм²



←→ мм	g	мм ²	Øмм	№ арт.
160	116	0,5 - 6 (20 - 10 AWG)	-	51000300



Универсальные стрипперы для снятия оболочки

Data-Strip № 30

Регулируемая глубина внутреннего ножа

- Удаление внешней изоляции кабелей для передачи данных
- Дата-стрип надрезает защитный и режет кабель
- Регулируемый продольный шов (3.5 - 14 мм)
- Встроенный резак для диаметров до 8 мм



↔ мм	g	мм²	Øмм	№ арт.
125	60	0,05 - 0,5 (0,2 - 0,8 Ø) (30 - 20 AWG)	4 - 10	52000030

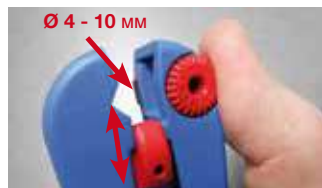

Дуо-Стриппер № 200

Стриппер для профессионалов

- Быстрое и удобное удаление оболочки кабеля и зачистка проводов 0,5-6 мм²
- Рабочий диапазон - кабели диаметром 4-28 мм
- В корпусе инструмента расположен выдвижной нож эксцентрик



↔ мм	g	мм²	Øмм	№ арт.
160	123	0,5 - 6 (20 - 10 AWG)	4 - 28	51000200



Mini-Duo № 150

Автоматический стриппер

- Быстрое и удобное удаление оболочки кабеля
- Встроенная шкала измерения длины снимаемой изоляции
- Встроенный резак для гибких проводов с сечением жилы до 6 мм²



↔ мм	g	мм²	Øмм	№ арт.
160	112	0,5 - 6 (20 - 10 AWG)	-	51000150



Универсальный стриппер № 400

Мультифункциональный (4 функции)

- Круглый и продольный надрез, снятие оболочки
- Удобная работа даже в труднодоступных местах
- Безопасность за счёт фиксации закрытого положения инструмента



↔ мм	g	мм²	Øмм	№ арт.
155	79	0,5 - 6 (20 - 10 AWG)	8 - 13	51000400



Клеи / Герметики

Технические стрепи

Технические составы

Монтажные палсты

Высокоскоростные омаки

WEICON TOOLS®

Прочее

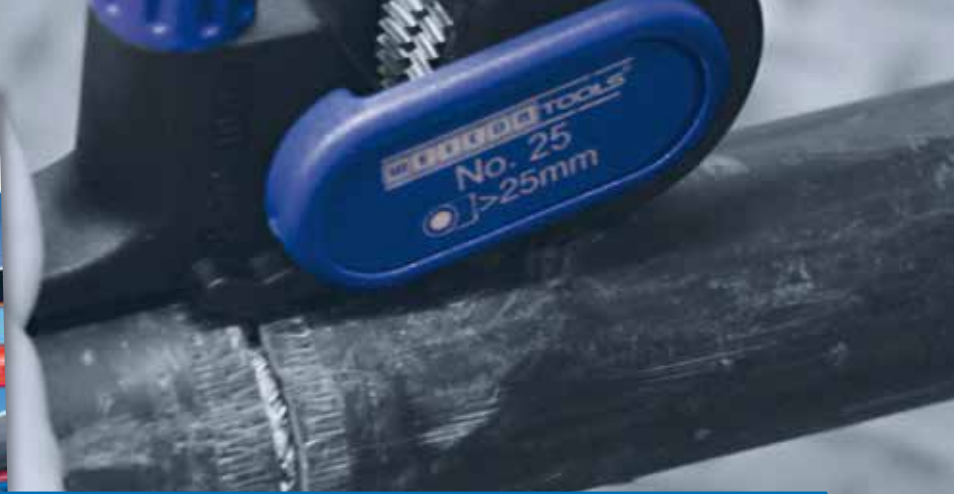

Инструменты для электро-монтажных работ в сфере солнечной энергетики



Инструменты No. 7 и No. 3 предназначены для снятия изоляции со всех проводов, применяемых в системах солнечной энергетики.

Mini-Solar № 3

Специальные инструменты для снятия изоляции со всех стандартных проводов в области солнечной энергетики

- Быстрая работа на всех стандартных размерах сечений от 1,5 мм² до 6 мм²
- Точная работа благодаря регулировке длины снятия внешней оболочки кабеля (6 - 28 мм)
- Встроенный резак для проводов до 4 мм²



←→ мм	g	мм ²	Øмм	№ арт.
125	58	1,5 - 6 (15 - 9 AWG)	-	52002003



Стриппер № 7 Solar

Специальные инструменты для снятия изоляции со всех стандартных проводов в области солнечной энергетики

- Автоматический стриппер для всех распространенных коаксиальных кабелей
- Точная работа благодаря интегрированной шкале длиной 26 мм
- Встроенный боковой резак до 3 мм



←→ мм	g	мм ²	№ арт.
170	218	кабель для солнечных батарей 1,5 - 6 (15 - 9 AWG)	51002007



Специальные инструменты



Для целого ряда нестандартных применений WEICON TOOLS разработал специальные инструменты. Для снятия внешней оболочки проводов большого диаметра для работ на участках, находящихся под напряжением – WEICON TOOLS подберет для Вас подходящий инструмент!

Универсальные ножницы № 35

Резка - снятие оболочки - обжим

- Двухкомпонентные рукоятки для безопасного и удобного использования
- Высококачественное лезвие из специальной нержавеющей стали



←→ мм	g	Cu/Al	Cu/Al	№ арт.
150	90	<35 мм ²	<50 мм ²	52000035

Кабельный нож Н. D. № 1000

1000 V
IEC: 60900



Работа под напряжением до 1000 Вольт*

Штучное испытание согласно норме IEC 60900

- Надежный инструмент для снятия оболочки кабеля и срезания отдельных слоев изоляции на кабелях с многослойной изоляцией
- Со специальной плужковой насадкой, ограничивающей глубину реза оболочки, что исключает повреждение внутренних слоев

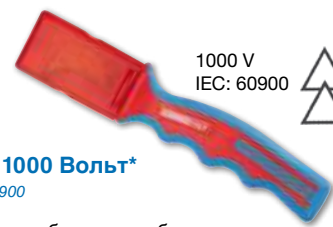

←→ мм	g	№ арт.
215	93	51001000

*Инструменты с защитной изоляцией являются основными предпосылками для работы с оборудованием под напряжением. Всегда обращайтесь внимание на правые нормы и следуйте соответствующим рекомендациям по безопасности!

Кабельный нож No. 25

Для удобной поперечной и продольной резки оболочки

- Удобство и безопасность благодаря скрытому лезвию
- Не повреждаются внутренние оболочки и изоляция жил
- Легкость в работе даже при низких температурах
- Стабильное и долговечное лезвие

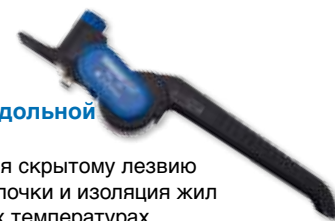

←→ мм	g			№ арт.
210	163	>25 мм	0 - 5,0 мм	52000025

WEICON TOOLS® Специальные инструменты и наборы

Multi-Opener

Новинка

Идеальный инструмент для аккуратного открывания корпусов приборов и устройств

- не повреждает чувствительные поверхности
- токоотводящий ESD материал защищает от электростатических разрядов
- гибкий полиамид укрепленный стекловолокном



← мм	g	Сопротивление разрядению	№ арт.
180	22	ок. 10 ⁹ Ω	52800000



Комплект Profi-Crimp

Набор для опрессовки проводов с наконечниками

← мм	g	№ арт.
Длина x Ширина x Высота 340 x 280 x 55	950	52880002



Комплект Profi-Starter

Идеальный набор для монтажа электропроводки в здании

← мм	g	№ арт.
Длина x Ширина x Высота 255 x 210 x 60	575	52880001

Наборы инструментов



Благодаря нашим профессиональным наборам мы можем предложить нужное решение для любого вида применения.

Электромонтажный комплект 1

- Duo-Crimp № 300
- Инструмент № 13 для зачистки круглого кабеля

№ арт.
52881001



Электромонтажный комплект 3

- стриппер для снятия изоляции № 5
- инструмент № 2 для зачистки коаксиального кабеля

№ арт.
52881003



Электромонтажный комплект 2

- стриппер для снятия изоляции № 5
- кабельный нож № S 4-28

№ арт.
52881002



Электромонтажный комплект 4

- стриппер для снятия изоляции № 5
- инструмент № 13 для зачистки круглого кабеля

№ арт.
52881004



Предварительная и последующая обработка поверхностей

Праймер М 100	250 мл	Промотор адгезии для непористых поверхностей, таких как металлы, пластмассы, лакированные поверхности, эмали, керамика, стекло с покрытием и т. д. Для WEICON Уретан + эластичные клеи и герметики.	13550125
Праймер К 200	250 мл	Промотор адгезии для непористых и лакированных пластиковых поверхностей, а также для эластомеров, например, ЭПДМ. Для эластичных клеящих и уплотнительных материалов.	13550225
Праймер S 300	250 мл	Промотор адгезии для пористых и впитывающих оснований.	13550325
Праймер Р 400	250 мл	Промотор адгезии для полиолефинов, например, для ТПЭ, ПЭ, ПП, а также для трудно склеиваемых эластомеров.	13550425
Праймер Е 500	250 мл	Специально для силикона — для предварительной обработки непористых поверхностей, таких как алюминий, сталь, нержавеющая сталь VA, латунь, медь, цинк, луженая жель, эмали, керамика и стекло, а также пластмассы, такие как АБС, твердый ПВХ, PA 6.6, стеклопластик и многое другое.	13558025
Выравниватели	500 мл	Выравниватель — это прозрачная смесь неионогенных поверхностных активаторов, с помощью которых можно просто и чисто выровнять до образования пленки многие эластичные клеи и герметики WEICON, такие как силикон, MS-полимеры, полиуретаны и т. д.	13551500
	5 л		13550005
Праймер СА для полиолефинов	10 мл	Предварительная обработка для склеивания полиолефинов (например, полиэтилена, полипропилена).	12450010
	100 мл		12450100
СА-Активатор Спрей	150 мл	Ускоритель отверждения на основе гептана для цианакрилатных клеев.	12500150
СА-Активатор Спрей АС	150 мл	Ускоритель отверждения на основе ацетона для цианакрилатных клеев, если нежелательны побелевшие «выцветшие» клеящие швы. Особенно пригодно для клеев с высокой вязкостью и большой толщине слоя.	12505150
Очиститель поверхностей	150 мл	WEICON Очиститель поверхностей используется для очистки и обезжиривания поверхностей, которые должны быть склеены или герметизированы клеящими и уплотнительными материалами WEICON.	11207150
	400 мл		11207400
	5 л		15207005
	10 л		15207010
	30 л		15207030
Активатор F Спрей	200 мл	С помощью WEICON активатора F можно сильно сократить время отверждения. Активатор рекомендуется использовать на всех пассивных поверхностях, а также при низких температурах окружающей среды (ниже +10 °C / +50 °F) и большой ширине щели.	30700200
Активатор F Техническая жидкость	1 л	На неметаллических поверхностях только активатор позволяет материалу WEICONLOCK затвердеть. Если на пассивных поверхностях не следует или нельзя использовать активатор и, тем не менее, требуется быстрое отверждение, рекомендуется применить материал типа AN 302-60, AN 302-80, AN 306-10 и AN 306-30. Ручная прочность достигается быстрее, чем при использовании стандартных типов (без активатора).	30700501

Новинка



Пневматический пистолет для картриджей

13250009

Вспомогательные продукты и аксессуары

Инструменты для дозирования/применения

Пистолет-дозатор Easy-Mix D 50	Подходит для всех типов Easy-Mix кроме PE-PP.	10653050
Пистолет-дозатор Easy-Mix PE-PP	Подходит только для Easy-Mix PE-PP 45	10663038
Специальная заслонка ПЭ-ПП	О перенастройке пистолета-дозатора Easy-Mix D 50 на Easy-Mix PE-PP 45	10663110
Смесительное сопло PE-PP	Подходят только для Easy-Mix PE-PP 45	10660002
Смесительное сопло Quadro	Смесительное сопло Quadro подходит для RK-7000 / RK-7100 / RK-7200, типов Easy-Mix S50, N 50, N 5000, эпоксидного минутного клея, Easy-Mix PU-90 / PU-240.	10650005
Смесительное сопло Helix	Смесительное сопло Helix подходит для Easy-Mix Металл, НТ 180.	10650006
Лента для армирования	Предназначена для увеличения прочности металлополимеров при выполнении ремонтных работ.	10850005
Рабочий шпатель	малый	10953001
	большой	10953003
Универсальный шпатель белый	Специальный шпатель для бережного удаления различных видов загрязнений и остатков клея.	10953008
Перемешивающая лопасть из нержавеющей стали	Перемешивающая лопасть из нержавеющей стали.	10953010
Дозирующая насадка тип А	Насадка для всех видов WEICON Contact, WEICON Easy-Mix. WEICON RK-7000/-7100/-7200, RK 7300 для более точного дозирования.	12955175
Дозирующая насадка, размер 0	Для точного и экономного нанесения WEICON Contact.	12955170
Дозирующая насадка L экстратонкая	Для точного и экономного нанесения WEICONLOCK.	30955179
Дозирующая насадка L размер 1		30955172
Пистолет для картриджей, стандартный	Высококачественный ручной инструмент. Для клеев и герметиков с низкой и средней вязкостью. Подходит для стандартных картриджей до 310 мл.	13250001
Пистолет для картриджей «Специальный»	Профессиональное качество, с передаточным механизмом. Рекомендуется для клеев и герметиков со средней и высокой вязкостью. Подходит для стандартных картриджей до 310 мл.	13250002
Пневматический пистолет для картриджей	Для продуктов с низкой и средней вязкостью в упаковке 310 мл. Сила подачи 1.45 kN при давлении 6.8 бар.	13250009
Ножик для картриджей	Для простой и безопасной надрезки резьбы с пластиковых картриджей, а также для надрезки и косого среза наконечника картриджей.	13250000
Наконечник для смешивания	Для быстротвердеющего Flex 310 M 2 K	13309997
Сопло для V-образного шва	Для всех стандартных картриджей 310 мл	13955031
Шерстяная щетка	Для нанесения праймеров WEICON.	13955050
Распылитель WPS 1500	Пополняемый пластмассовый распылитель со специальными уплотнениями, рассчитан примерно на 1300 мл жидкости.	15841500
Распылитель WPS 1500 со специальным уплотнением из витона	Пополняемый пластмассовый распылитель с комплектом уплотнений из ВИТОНА, специально для удалителя ржавчины WEICON, WEICON W44T и WEICON AT44	15841500-V
Удлинительная трубка для WPS 1500	Пластиковый удлинитель длиной 30 см с соплом диаметром 0,8 мм.	15841501
Баллон для распыления с сжатым воздухом WSD 400	Пополняемый аэрозольный алюминиевый баллон, рассчитан примерно на 300 мл технической жидкости. Рабочее вещество: экологически чистый сжатый воздух.	15811400
Комплект распылительных головок для WSD 400	Комплект из 4 распылительных головок для создания на выбор: тумана, струи или для точного дозирования (2 шт.), шариковый клапан с всасывающим штуцером (в комплекте).	15811002
Заправочный штуцер / адаптер для WSD 400	Для заправки аэрозольного баллона от любой производственной сети сжатого воздуха.	15810001
Ручной распылитель	Примерно на 500 мл технических жидкостей WEICON, не содержащих растворители и минеральные масла.	15842001
Ручной распылитель «Специальный»	Примерно на 500 мл WEICON очистителя S, очистителя тормозов и удалителя ржавчины.	15843001
Кран-дозатор для канистры	5 и 10 л	15830001
	30 л	15831001

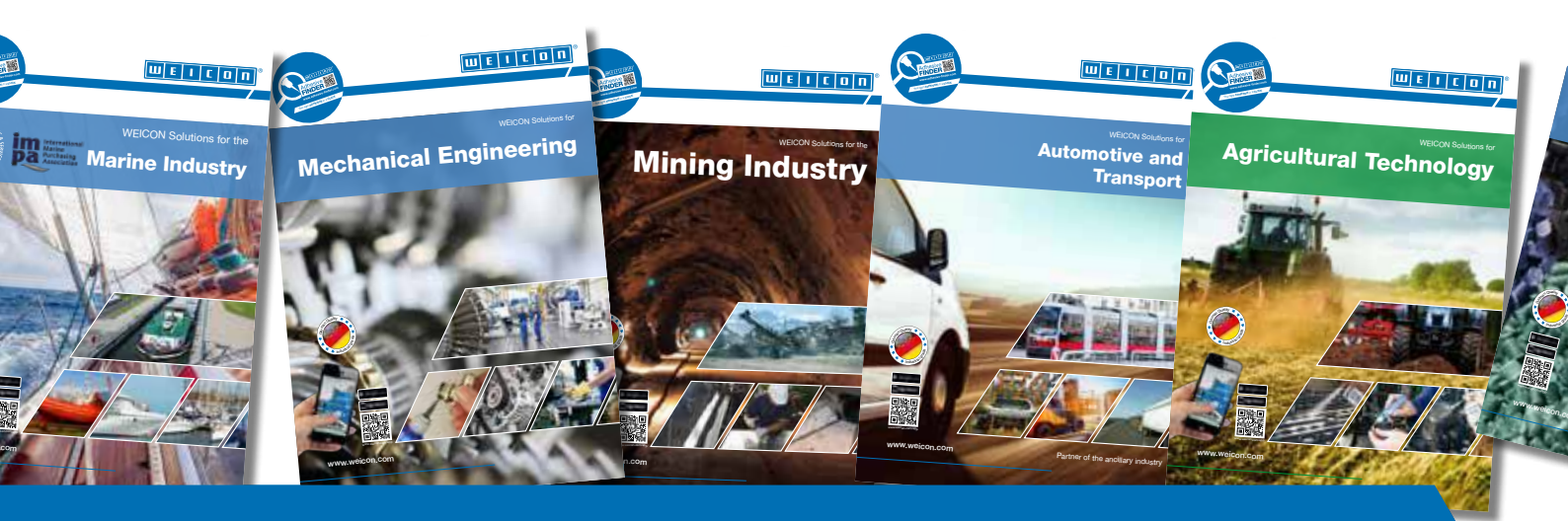

Клеи / Герметики
 Технические смеси
 Технические составы
 Монтажные пасты
 Высокоэффективные смазки
 WEICON TOOLS®
 Прочее



Аграрная техника



Косметическая, фармацевтическая и пищевая промышленность



Автомобильная и транспортная промышленность

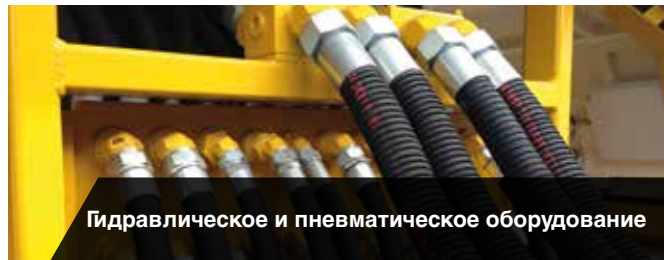

Гидравлическое и пневматическое оборудование

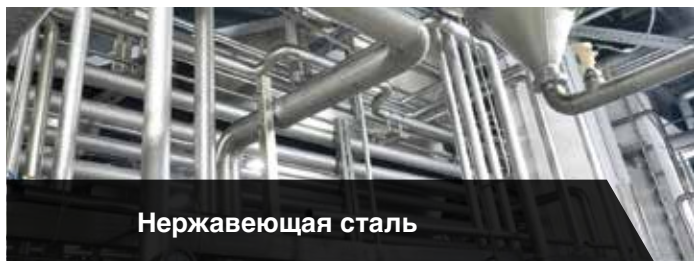

Нержавеющая сталь



Нефтегазовая промышленность

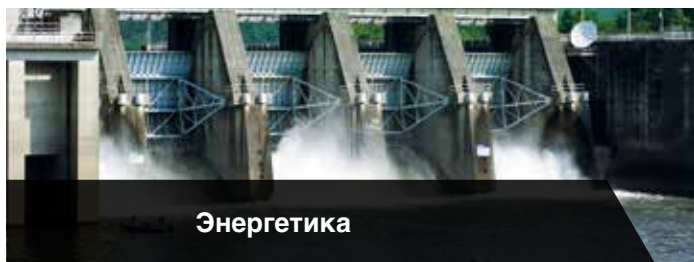

Энергетика



Морская отрасль



Обработка резины и пластика

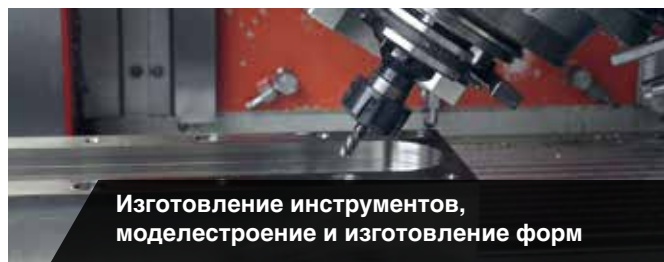

Изготовление инструментов, моделирование и изготовление форм



Области применения



Легко найти решение.

WEICON App
Уже в наличии!



www.weicon.com/app

Клеи / герметики
Технические смеси
Технические составы
Монтажные пасты
Высокотемпературные клеи
WEICON TOOLS®
Прочее



Клеи / Герметики
Технические спреи
Технические составы
Монтажные пасты
Высокоэффективные смазки
WEICON TOOLS®
Прочее

Напольные демонстрационные стенды



Предлагаемое оборудование. Поставка выполняется без продуктов.

Вспомогательные продукты для презентаций

Средства помощи для продажи



Ремонтные стики, 115 г
(12-я упаковка)

Кабельный нож S 4-28 Multi
(12-я упаковка)



Клещи для снятия изоляции, № 5
(6-я упаковка)



Картриджи
(12-я упаковка)



Цианоакрилатный клей, 30 г
(20-я упаковка)



WEICONLOCK®, 50 мл
(24-я упаковка)

WEICONLOCK®, 20 мл
(20-я упаковка)

Цианоакрилатный клей, 12 г
(25-я упаковка)



Клеи / Герметики

Технические спреи

Технические составы

Монтажные пасты

Высокотемпературные смазки

WEICON TOOLS®

Прочее

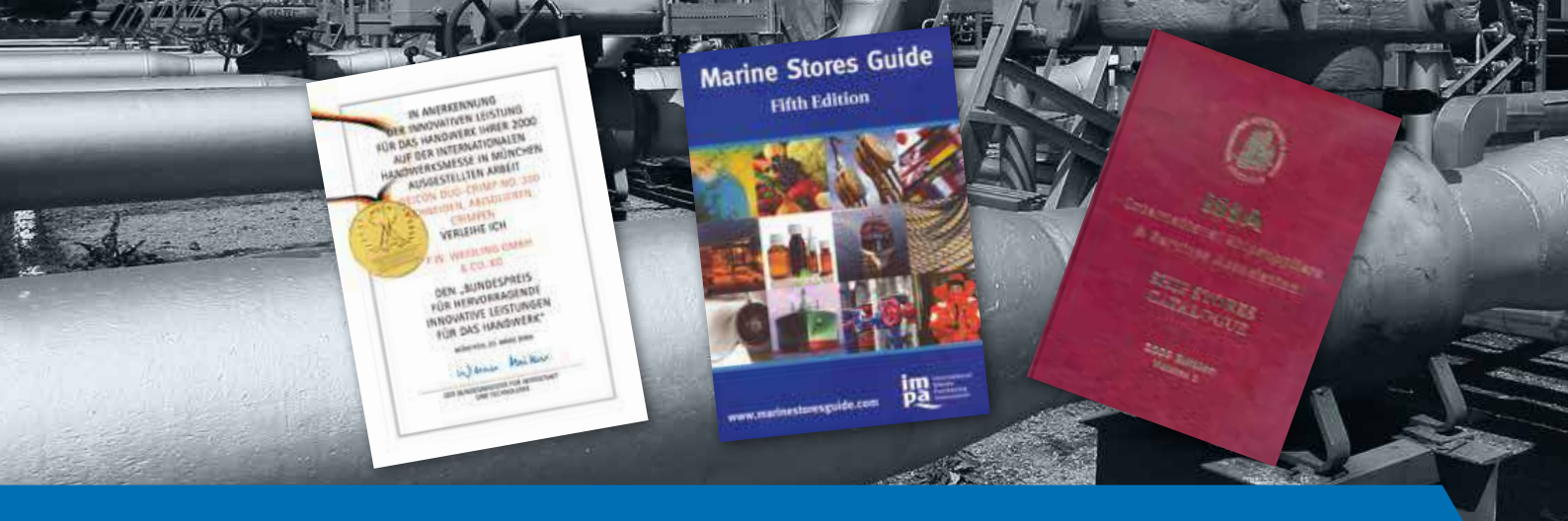

Отличное качество, превосходные технологии и высокая надежность



RINA

Сертификат о пригодности ремонтных стиков WEICON и эпоксидных систем металло-пластиков WEICON для морской отрасли.



ISEGA

Сертификат о пригодности WEICON Flex 310 M® Chrystal, Flex 310 PU, Flex 310 M® Classic, Flex 310 M® Stainless Steel, Flex+bond®, Aqua-Flex, Speed-Flex®, Speed-Flex® Chrystal, Contact VA 20 и VA 8312 к применению в качестве клеящих составов в пищевой промышленности.



NSF

Очистители и политура C1/A7: **Металл-Флюид**
Жировые смазки H1: **Bio-Флюид, Silicon-Флюид, W 44 T Флюид, Rust Loosener Флюид,**

Спрей-on-Grease H1, Anti-Seize High Tech Assembly Paste ASW, Allroud Lubricant AL-H

Жировые смазки H2: **Allround Lubricant AL-F, ..p Lub Флюид, PTFE Флюид**

Очистители на базе растворителя K1/K3: **Fast Cleaner**

Системы питьевой воды и компоненты NSF/ANSI Standard 61: **WEICONLOCK типов AN 301-38, AN 301-43, AN 301-48, AN 301-65, AN 301-70, AN 301-72, Contact VA 110, ремонтные стики типа медь, сталь, пластик, нержавеющая сталь.**



SLV

Защитный спрей WEICON для сварки успешно прошел испытания как антиадгезивный грунт.



Германский Ллойд

Сертифицированы металлополимеры WEICON типа A и SF.



ISSA

ISSA (International Shipsuppliers & Services Association) - международный союз почти 2.000 поставщиков снабжения на морские суда. Участники союза ISSA снабжают морские суда в более чем 500 точках мира.



IMPA

IMPA (International Marine Purchasing Association) - международное сообщество пилотов морского флота. Цель сообщества - содействие в коммуникации между поставщиками и заказчиками в морской отрасли. В последние 37 лет сообщество значительно выросло и имеет 700 участников по всему миру.

Референции / сертификаты WEICON продукты высшего качества

Отличное качество, превосходные технологии и высокая надежность

Многие наши продукты Вы найдете в каталогах ISSA- и IMPA.

TÜV NORD

Сертификат о тестировании и соответствии качественным показателям продуктов WEICON Zink-Спрей, WEICON Zink-Спрей bright grade и WEICON Corro Protection. Соответствие чертежей инструментов WEICON TOOLS техническим требованиям института.

TZW

Свидетельство для WEICONLOCK AN 302-43 и AN 306-20 о соответствии требованиям Федерального ведомства по вопросам здравоохранения в области герметиков D2 в связи с рекомендацией KTW (питьевой воды).

DVGW

Сертификаты о проверке DIN-DVGW для анаэробных герметиков WEICONLOCK AN 301-43, AN 301-48, AN 301-65, AN 301-72, AN 302-40, AN 302-43, AN 302-44, AN 302-45, AN 302-70, AN 305-11, AN 305-42, AN 305-72, AN 305-77, AN 305-78, AN 306-20 и уплотнительной нити DF 175 в газовых установках. Сертификат о проверке DIN-DVGW для WEICON спрея-определителя утечки газа как пенящегося средства для обнаружения утечки газа.

BAM

Свидетельство о пригодности использования клеев и герметиков WEICONLOCK AN 302-75, AN 305-77, AN 306-30 и AN 306-48 в кислородной среде. Свидетельство устойчивости WEICON Flex 310 к навозу.

Gazmer

Сертификат применения на газовых приборах и трубопроводах для уплотнительной нити WEICON DF 175, WEICONLOCK AN 302-43 и AN 305-77.

Bundespreis 2000

Государственная премия 2000 за инновацию для инструмента WEICON Duo-Crimp No. 300.

TÜV Rheinland

Сертификат пригодности WEICON Solar Flex для солнечных батарей.

AGA - Australian Gas Association

Сертификат для WEICONLOCK AN 305-10, 305-72, 305-77 для применения в газопроводных работах.



TZW

Технологический центр
«Вода», Карлсруэ
испытательная лаборатория
по исследованию воды



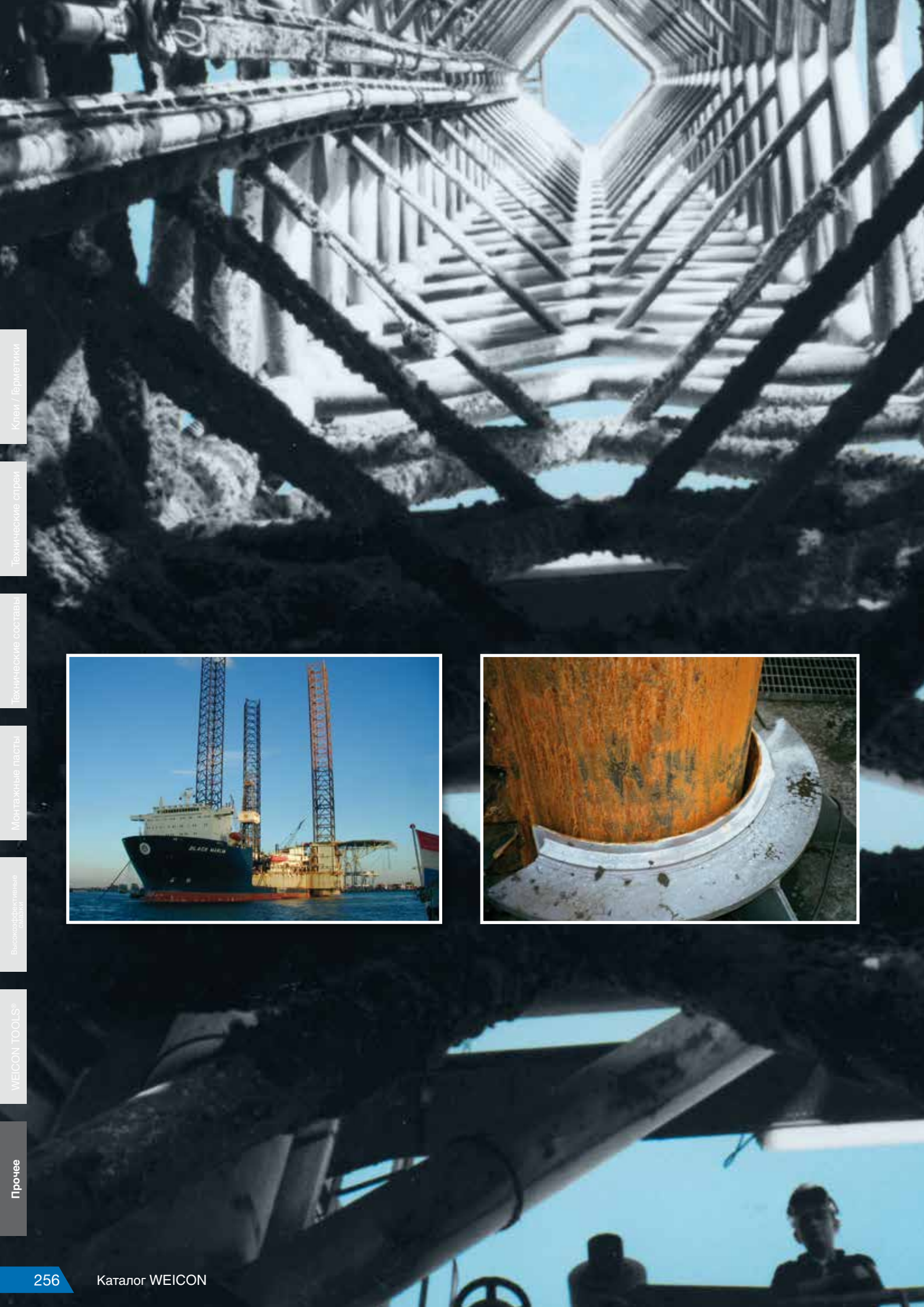

Клеи / Герметики

Технические спреи

Технические составы

Монтажные пласти

Высокоэффективные
смазки

WEICON TOOLS®

Прочее



Offshore Транспортное обеспечение нефтебуровой платформы



Обеспечение транспортировки нефтяной платформы с использованием материала WEICON металлополимер RFC. Специально разработанный тип материала для экстремальных условий в прибрежной области.

Для одной транспортировки требуется 1 500–2 000 кг материала WEICON металлополимер RFC.

Предыдущее решение:

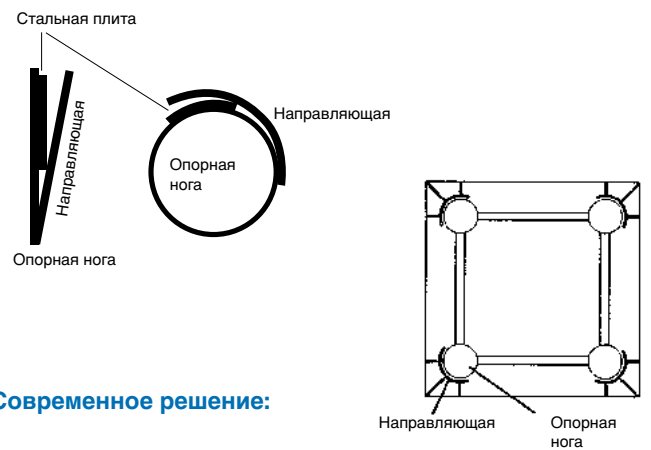

Современное решение:

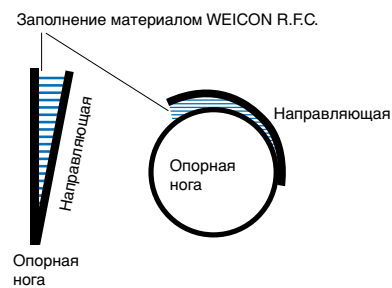

Участие в выставках

Международная направленность нашего предприятия проявляется и в нашем участии в большом количестве выставок. Посетите нас на одной из многочисленных специализированных выставок внутри страны и за рубежом. Информация о сроках проведения выставок приведена на нашем сайте www.weicon.com.



Adipec, Abu Dhabi



TIB, Бухарест



Messe Taipei, Taiwan



Hannover Messe



Клеи / Герметики
Технические спреи
Технические составы
Монтажные пасты
Высокоэффективные клеи
WEICON TOOLS®
Прочее



OSEA, Сингапур



Euroblech



Ukraine Industry, Украина



Matelec, Испания



Bondexpro



Fabtech, Канада

Клеи, герметики

Технические смеси

Технические составы

Монтажные пасты

Высокотемпературные
эпаксы

WEICON TOOLS®

Прочее

ALS Ltd. WEICON Partner in Ukraine

uliza V. Jana 3/5 Kiev 01033 UKRAINE

Phone: +38 044 331-36-40

Fax: +38 044 289-13-91

Mobile +38 096 979-74-04

www.weicon.com.ua

info@weicon.com.ua

WEICON GmbH & Co. KG
(Headquarters)
Германия
phone +49 (0) 251 9322 0
info@weicon.de

WEICON Middle East L.L.C.
Объединенные Арабские
Эмираты
phone +971 4 880 25 05
info@weicon.ae

WEICON Inc.
Канада
phone +1 877 620 8889
info@weicon.ca
www.weicon.ca

WEICON Kimya Sanayi Tic. Ltd. Şti.
Турция
phone +90 (0) 212 465 33 65
info@weicon.com.tr
www.weicon.com.tr

WEICON Romania SRL
Румыния
phone +40 (0) 3 65 730 763
office@weicon.com

WEICON SA (Pty) Ltd
ЮАР
phone +27 (0) 21 709 0088
info@weicon.co.za

WEICON South East Asia Pte Ltd
Сингапур
phone (+65) 6710 7671
info@weicon.com.sg

WEICON Czech Republic s.r.o.
Чехия
phone +42 (0) 417 533 013
info@weiconcz.cz

WEICON Ibérica S.L.
Испания
phone +34 (0) 914 7967 34
info@weicon.es